



PREFEITURA MUNICIPAL

NOVA SANTA BÁRBARA

PREGÃO ELETRÔNICO nº 26/2021

Processo Administrativo n.º 42/2021

01

OBJETO: Aquisição de equipamentos e materiais permanentes para a Associação de Pais e Amigos dos Excepcionais de Nova Santa Bárbara.

RECEBIMENTO DAS PROPOSTAS: das 08h00min do dia 24/05/2021 às 08h29min do dia 10/06/2021.

ABERTURA DAS PROPOSTAS: das 08h30min às 08h59min do dia 10/06/2021.

INÍCIO DA SESSÃO DE DISPUTA DE PREÇOS: às 09h00min. do dia 10/06/2021.

LOCAL: www.blcompras.com

DOTAÇÃO

Dotações					
Exercício da despesa	Conta da despesa	Funcional programática	Fonte de recurso	Natureza da despesa	Grupo da fonte
2021	3661	09.002.08.244.0400.2034	762	4.4.90.52.00.00	Do Exercício

VALOR MÁXIMO: R\$ 37.059,88 (trinta e sete mil, cinquenta e nove reais e oitenta e oito centavos).



PREFEITURA MUNICIPAL DE NOVA SANTA BÁRBARA
Secretaria Municipal de Assistência Social

C.N.P.J. N.º 19.560.789/0001-63

Sol. 96

L. 44

02

CORRESPONDÊNCIA INTERNA	
De: Secretaria Municipal de Assistência Social	Nº 029/2021
Para: Secretaria de Administração/Setor de Licitação	Data: 05/03/2021
Assunto: Aquisição Material Permanente – APAE – Emenda Parlamentar	

Solicito abertura de licitação para aquisição de material permanente dos itens que não foram cotados no Pregão Eletrônico nº 35/2020, cujo objeto, é a aquisição de equipamentos e materiais permanentes para a Associação de pais e Amigos dos Excepcionais de Nova Santa Bárbara, referente a Emenda Parlamentar nº 202020380004, referente ao Programa de Estruturação da Rede de Serviços do SUAS (Sistema único de Assistência Social), conforme especificado abaixo:

Item	Nome do produto/serviço	Quant	Unidade
1.	Assento de elevação veicular. Indicados para crianças de 15 a 36kg. Estrutura de plástico de engenharia. Medidas aproximadas: Altura: 23cm. Comprimento/largura: 41 cm. Profundidade: 42 cm	01	UN
2.	Cadeira Infantil para automóvel. 02 posições. Peso suportado de 15 a 36 kg. Com redutor de assento, braços laterais. Certificação do INMETRO	01	UN
3.	Campainha de alarme, 110v, tipo escola	01	UN
4.	Extrator Esprededor de frutas Industrial em Aço Inox no mínimo 500Watts, RPM 3500. Bivolt. Copo de 700 ML, Peneira. Caçamba anti-respingos com tampa e Bica em alumínio. Corpo do motor em Inox	01	UN
5.	Freezer Horizontal, 2 Portas, Branco. Capacidade mínima de 534 litros. Potência: 110V	01	UN
6.	Geladeira/Refrigerador com no mínimo 500 litros, Frost Free. Voltagem 110V. Cor: branca	01	UN
7.	Kit completo de câmera de segurança contendo 10 câmera multi HD, 01 DVR 16 canais, 01 HD 64MB, 100m cabo p/ câmera 80% liga de cobre, 10 conectores e adaptadores CFTV, 20 conectores e adaptadores CFTV.	01	UN
8.	Lavadora de Roupas. Capacidade de no mínimo 15 quilos. Lavadora de Roupas. Capacidade de no mínimo 15 quilos. Abertura da tampa: superior, no mínimo 5 níveis de água, cesto em inox. Voltagem: 127v	01	UN
9.	Máquina de costura elétrica. Potência mínima de 65W. Funções: caseador, ponto invisível, 3 pontinhos, pontos	01	UN



PREFEITURA MUNICIPAL DE NOVA SANTA BÁRBARA
Secretaria Municipal de Assistência Social

C.N.P.J. N.º 19.560.789/0001-63

03

	decorativos, pontos flexíveis, pregar botões, zig zag e ponto reto.		
10.	Máquina de costura Patchwork doméstica, eletrônica, passa fio automático. Principais estilos de costuras: Overloque, Patchwork, Ponto invisível, Reto, Ziguezague. Quantidade de pontos: 91. Potência mínima de 65 W.	01	UN
11.	MICROFONE SEM FIO SISTEMA UHF COM 2 MICROFONES -RECEPTOR UHF COM DUAS ANTENAS - SISTEMA COM CHIP DIGITAL DE ALTA QUALIDADE, COM IDENTIFICAÇÃO POR CÓDIGO ID -16 FREQUÊNCIAS UHF EM CADA CANAL -DISPLAY COM INDICADOR DE FREQUÊNCIA -VISOR DE LED COM INDICADOR DE BATERIA -SAÍDA XLR BALANCEADA E P10 -ALIMENTAÇÃO DO TRANSMISSOR 2X PILHAS 1,5V AA (TRANSMISSOR) -FAIXA DE FREQUÊNCIA DE SINAL: 470 ~ 698 MHZ -LARGURA DA BANDA: 2.5 MHZ - ALCANCE EFETIVO 50 METROS -RELAÇÃO SINAL/RUÍDO: MAIOR QUE 96DB -INTERVALO DE FREQUÊNCIA ENTRE CANAIS: 1MHZ -NÍVEL DE SAÍDA DE ÁUDIO---- XLR: 100MV,---- P10: 600MV - SENSIBILIDADE DE RECEPÇÃO: -96 DBM -TOTAL DISTORÇÃO HARMÔNICA: 0,03% -TIPO DE MODULAÇÃO EM FM -SAÍDA DE RF: 10DBM -RESPOSTA DE FREQUÊNCIA: 30HZ - 20KHZ -FONTE BIVOLT DE ALIMENTAÇÃO COM CABO MINI USB - MALETA PARA TRANSPORTE	01	UN
12.	IMPRESSORA LASER MULTIFUNCIONAL MONOCROMÁTICA. Memória padrão: ddr de 512 mb, flash de 512 mb. Velocidade do processador 1200 mhz. Velocidade de impressão de até 38 ppm em a4. Carta até 40 ppm preto. Saída da primeira página: em até 6,3 segundos preto. Duplex print speed a4 até 31 ipm. Impressão preto fastres 1200 (aprimorado até 4800 x 600 dpi). Tipo de digitalização base plana, alimentador automático de documentos / sensor de imagem por contato (contact image sensors - cis). Resolução da digitalização hardware: até 1200 x 1200 dpi e ótica: até 1200 x 1200 dpi. Formatos dos arquivos digitalizados em pdf, jpg, tiff. Tamanho da digitalização no alimentador automático de documentos: 216 x 356 mm, máximo: 102 x 152 mm, mínimos: 216 x 297 mm (base plana). Velocidade de digitalização de até 29 ppm/46 ipm (preto e branco) até 20 ppm/34 ipm (cores) Duplex: até 46 ipm (preto e branco), até 34 ipm (cores). Resolução de cópia preto: até 600 x 600 dpi (textos e gráficos), cor: até 600 x 600 dpi (textos e gráficos). Dimensionamento da copiadora de 25 até 400%. Conectividade padrão com porta usb	01	UN



PREFEITURA MUNICIPAL DE NOVA SANTA BÁRBARA
Secretaria Municipal de Assistência Social
 C.N.P.J. N.º 19.560.789/0001-63

	de alta velocidade 2.0, 1 x porta host usb traseiro, 1 x porta usb frontal. Rede gigabit ethernet lan 10/100/1000base-t. Conexão wi-fi 802.11b/g/n/2,4/5 ghz banda dupla integrada; autenticação via wep, wpa/wpa2, wpa enterprise; criptografia via aes ou tkip; wps; wi-fi direct; bluetooth low-energy. Ciclo de trabalho mensal até 80.000 páginas (a4).		
13.	Playground ecológico contendo: 1 torre com cobertura rotomoldado quadrada, 1 tobogã c/ 2 curvas de 90° - com seção de saída, 1 rampa de cordas metal com pega-mão e 1 balanço anexo a torre c/ 2 assentos (sendo 1 bebê + 1 infantil, 1 escada c/ 5 degraus c/ corrimão e 1 guarda corpo rotomoldado.	01	UN
14.	Projeto de Mídia (Datashow) Tipo de exibição: LCD, Resolução nativa mínima: 1920 x 1080, Suporta 4K, Brilho mínimo: 4000 lumens. Relação de contraste mínima: 13000:1, Distância de projeção entre: 1.2 a 4,00 m. Tamanho da imagem: 60-120 polegadas, Escala da imagem: 4:3, 16:9. Interface: Hdmi, usb, spdif, porta de saída de áudio, Características: 1080 p, sem fio, full hd, cinema em casa, Funções Wifi, alto-falante interno, Espelhamento de Celular IOS e Android, Lâmpada DIODO EMISSOR de luz, Potência da lâmpada mínima: 70 W. Vida da lâmpada mínima 40.000 h, WI-FI: 802.11b/g. Formatos de imagem: Jpg, jpeg, png, bmp, mpo, gif, Formatos de vídeo: Mpg, ts, av, mov, mkv, dat, mp4, vob. Formatos de áudio: Wma, lpcm, mp3, aac, m4a. Fonte de alimentação: 100-240 v "Bivolt". Altofalante embutido. Compatível com o Tablet pc, pc, telefone celular, ipad, iphone, computador, ios, Controle remoto: Tipo de exibição: LCD	01	UN
15.	Refletor de Led, 100w, Prova D'água, 127 V.	01	UN
16.	Suporte universal teto p/ projetor (projetor de Mídia)	01	UN
17.	Telefone Sem Fio c/ 2 Ramais Identificador de Chamada, Conferência, Preto	01	UN

Atenciosamente,

Sylmara Ap. Bontorim Valério
 Secretária Municipal de Assistência Social
 Portaria N° 46/2021 – DOE - 22/02/2021



PREFEITURA MUNICIPAL DE NOVA SANTA BÁRBARA
Secretaria Municipal de Assistência Social

C.N.P.J. N.º 19.560.789/0001-63

Recebido por: _____

Data: _____

05 / 03 / 2021



PREFEITURA MUNICIPAL

NOVA SANTA BÁRBARA

ESTADO DO PARANÁ

CORRESPONDÊNCIA INTERNA

Nova Santa Bárbara, 05/03/2021.

De: **Prefeito Municipal**Para: **Setor de Licitações**

Encaminho ao Setor de Licitação a correspondência expedida pela Secretaria Municipal de Assistência Social, solicitando a aquisição de equipamentos e materiais permanentes para a Associação de Pais e Amigos dos Excepcionais de Nova Santa Bárbara, para que sejam tomadas todas as providências necessárias para a abertura de procedimento licitatório.

Sendo o que se apresenta para o momento.

Atenciosamente,

Claudemir Valério
Prefeito Municipal



PREFEITURA MUNICIPAL

NOVA SANTA BÁRBARA

ESTADO DO PARANÁ

07

CORRESPONDÊNCIA INTERNA

Nova Santa Bárbara, 05/03/2021.

De: **Setor de Licitações**

Para: **Setor de Cotações**

Assunto: **Orçamentos para estimativa de preços**

Solicito que sejam providenciados orçamentos e planilha com média de preços para abertura de licitação para **aquisição de equipamentos e materiais permanentes para a Associação de pais e Amigos dos Excepcionais de Nova Santa Bárbara**, conforme solicitação da Secretaria Municipal de Assistência Social, anexa.

Sendo o que se apresenta para o momento.

Atenciosamente,

Elaine Cristina Luditk dos Santos
Setor de Licitações

Recebido por:

Nome Patricia Assinatura Patricia de S.A. Siquiera

Data: 05 / 03 / 2021

Relatório de Cotação: cotação materiais permanente APAE 2021

Pesquisa realizada entre 26/04/2021 11:41:46 e 05/05/2021 16:22:37

Relatório gerado no dia 05/05/2021 16:24:22 (IP: 177.92.7.158)

Item 1: almofada assento - veículo automotivo

PREÇOS / PROPOSTAS	QUANTIDADE	PREÇO ESTIMADO	TOTAL	
1 / 7	1	R\$ 79,90 (un)	R\$ 79,90	
Preço Compras Governamentais	Órgão Público	Identificação	Data Licitação	Preço
1	GOVERNO DO ESTADO DO PARANÁ PREFEITURA MUNICIPAL DE PIRAQUARA	NºPregão:52021 UASG:987769	01/03/2021	R\$ 79,90
Valor Unitário				R\$ 79,90
Média dos Preços Obtidos: R\$ 79,90				

Item 2: Cadeira Infantil para automóvel. 02 posições. Peso suportado de 15 a 36 kg. Com redutor de assento, braços laterais. Certificação do INMETRO

PREÇOS / PROPOSTAS	QUANTIDADE	PREÇO ESTIMADO	TOTAL	
1 / 3	1	R\$ 403,78 (un)	R\$ 403,78	
Preço Compras Governamentais	Órgão Público	Identificação	Data Licitação	Preço
1	MUNICIPIO DE RIO NEGRO	NºPregão:1352020 UASG:987823	10/02/2021	R\$ 403,78
Valor Unitário				R\$ 403,78
Média dos Preços Obtidos: R\$ 403,78				

Item 3: Freezer Horizontal, 2 Portas, Branco. Capacidade mínima de 534 litros. Potência: 110V

PREÇOS / PROPOSTAS	QUANTIDADE	PREÇO ESTIMADO	TOTAL	
1 / 3	1	R\$ 2.669,00 (un)	R\$ 2.669,00	
Preço Compras Governamentais	Órgão Público	Identificação	Data Licitação	Preço
1	Prefeitura Municipal do Rio de Janeiro	NºPregão:4902020 UASG:986001	19/11/2020	R\$ 2.669,00
Valor Unitário				R\$ 2.669,00
Média dos Preços Obtidos: R\$ 2.669,00				

Item 4: Geladeira/Refrigerador com no mínimo 500 litros, Frost Free. Voltagem 110V. Cor: branca

PREÇOS / PROPOSTAS	QUANTIDADE	PREÇO ESTIMADO	TOTAL	
1 / 1	1	R\$ 3.404,17 (un)	R\$ 3.404,17	

Preço Compras
Preço Compras
Governamentais

Órgão Público

Identificação

Data
Licitação

Preço 09

1	GOVERNO DO ESTADO DE RORAIMA	NºPregão:502020 UASG:936001	25/11/2020	R\$ 3.404,17
Valor Unitário				R\$ 3.404,17

Média dos Preços Obtidos: R\$ 3.404,17

Item 5: IMPRESSORA LASER MULTIFUNCIONAL MONOCROMATICA. Memória padrão: ddr de 512 mb, flash de 512 mb. Velocidade do processador 1200 mhz. Velocidade de impressão de até 38 ppm em a4. Carta até 40 ppm preto. Saída da primeira página: em até 6,3 segundos p reto

PREÇOS / PROPOSTAS	QUANTIDADE	PREÇO ESTIMADO	TOTAL	
1 / 5	1	R\$ 2.750,00 (un)	R\$ 2.750,00	
Preço Compras Governamentais	Órgão Público	Identificação	Data Licitação	Preço
1	Prefeitura Municipal de Ji-Paraná	NºPregão:202021 UASG:980005	13/04/2021	R\$ 2.750,00
Valor Unitário				R\$ 2.750,00

Média dos Preços Obtidos: R\$ 2.750,00

Item 6: Lavadora de Roupas. Capacidade de no mínimo 15 quilos. Abertura da tampa: superior, no mínimo 5 níveis de água, cesto em inox. Voltagem: 127v

PREÇOS / PROPOSTAS	QUANTIDADE	PREÇO ESTIMADO	TOTAL	
1 / 11	1	R\$ 2.275,00 (un)	R\$ 2.275,00	
Preço Compras Governamentais	Órgão Público	Identificação	Data Licitação	Preço
1	PREFEITURA MUNICIPAL DE MARMELEIRO - PR	NºPregão:252021 UASG:454524	05/04/2021	R\$ 2.275,00
Valor Unitário				R\$ 2.275,00

Média dos Preços Obtidos: R\$ 2.275,00

Item 7: Refletor de Led, 100w, Prova D'água, 127 V.

PREÇOS / PROPOSTAS	QUANTIDADE	PREÇO ESTIMADO	TOTAL	
1 / 9	1	R\$ 76,00 (un)	R\$ 76,00	
Preço Compras Governamentais	Órgão Público	Identificação	Data Licitação	Preço
1	MINISTÉRIO DA DEFESA Comando do Exército COMANDO MILITAR DO OESTE/9ª DIVISÃO DE EXÉRCITO 4ªBrigada de Cavalaria Mecanizada 10ºRegimento de Cavalaria Mecanizado	NºPregão:32021 UASG:160133	25/03/2021	R\$ 76,00
Valor Unitário				R\$ 76,00

Média dos Preços Obtidos: R\$ 76,00

Item 8: Suporte universal teto p/ projetor (projetor de Midia)

PREÇOS / PROPOSTAS	QUANTIDADE	PREÇO ESTIMADO	TOTAL	
1 / 1	1	R\$ 117,79 (un)	R\$ 117,79	
Preço Compras Governamentais	Órgão Público	Identificação	Data Licitação	Preço

Preço Compras Governamentais	Órgão Público	Identificação	Data Licitação	Preço
1	SUPERINTEND. DO DESENVOLVIMENTO DA AMAZONIA SUPERINTEND. DO DESENVOLVIMENTO DA AMAZONIA	Dispensa de Licitação Nº 12/2020 UASG: 533013	01/12/2020	R\$ 117,79
Valor Unitário				R\$ 117,79
Média dos Preços Obtidos: R\$ 117,79				

Item 9: Projetor de Mídia (Datashow). Tipo de exibição: LCD, Resolução nativa mínima:1920 x 1080, Suporta 4K, Brilho mínimo:4000 lumen s. Relação de contraste mimina:13000: 1, Distância de projeção entre : 1.2 a 4,00 m

PREÇOS / PROPOSTAS	QUANTIDADE	PREÇO ESTIMADO	TOTAL
1 / 1	1	R\$ 1.920,00 (un)	R\$ 1.920,00

Preço Compras Governamentais	Órgão Público	Identificação	Data Licitação	Preço
1	GOVERNO DO ESTADO DE RONDONIA Prefeitura Municipal de Jaru Rondônia	NºPregão:272021 UASG:453187	06/04/2021	R\$ 1.920,00
Valor Unitário				R\$ 1.920,00
Média dos Preços Obtidos: R\$ 1.920,00				

Item 10: Máquina de costura Patchwork, doméstica, eletrônica, passa fio automático. Principais estilos de costuras: Overloque, Patchwork, Ponto invisível, Reto, Ziguezague. Quantidade de pontos: 91. Potência mínima de 65 W.

PREÇOS / PROPOSTAS	QUANTIDADE	PREÇO ESTIMADO	TOTAL
1 / 1	1	R\$ 2.210,00 (un)	R\$ 2.210,00

Preço Compras Governamentais	Órgão Público	Identificação	Data Licitação	Preço
1	PREFEITURA MUNICIPAL DE CASCAVEL	NºPregão:2742020 UASG:987493	14/12/2020	R\$ 2.210,00
Valor Unitário				R\$ 2.210,00
Média dos Preços Obtidos: R\$ 2.210,00				

Item 11: Playground ecológico contendo: 1 torre com cobertura rotomoldado quadrada, 1 tobogã c/ 2 curvas de 90° - com seção de saída, 1 rampa de cordas metal – com pega-mão e 1 balanço anexo a torre c/ 2 assentos

PREÇOS / PROPOSTAS	QUANTIDADE	PREÇO ESTIMADO	TOTAL
1 / 1	1	R\$ 12.480,00 (un)	R\$ 12.480,00

Preço Compras Governamentais	Órgão Público	Identificação	Data Licitação	Preço
1	PREFEITURA MUNICIPAL DE MARQUINHO/PR	NºPregão:312020 UASG:980866	17/11/2020	R\$ 12.480,00
Valor Unitário				R\$ 12.480,00
Média dos Preços Obtidos: R\$ 12.480,00				

Item 12: Telefone sem fio c/ 2 Ramais Identificador de chamada ,Conferência ,Preto

PREÇOS / PROPOSTAS	QUANTIDADE	PREÇO ESTIMADO	TOTAL
1 / 1	1	R\$ 299,00 (un)	R\$ 299,00

1 COMANDO DO EXERCITO|BIBLIOTECA DO EXERCITO

Dispensa de
Licitação Nº
66/2020
UASG:
160287

01/11/2020

R\$ 299,00

11

Valor Unitário

R\$ 299,00

Média dos Preços Obtidos: R\$ 299,00

Valor Global: R\$ 28.684,64

Detalhamento dos Itens

Item 1: almofada assento - veículo automotivo

Preço Estimado: R\$ 79,90 (un)

Média dos Preços Obtidos: R\$ 79,90

Quantidade	Descrição	Observação
1 Unidade	assento de elevação para criança para crianças de 15 (quinze) a 36 (trinte e seis) kg, estrutura em plástico de alta resistência, com m braços laterais de apoio, tecido acolchoado, removível e lavável, cor preto. certificado pelo inmetro.	

Preço (Compras Governamentais) 1: Mediana das Propostas Finais

R\$ 79,90

<p>Órgão: GOVERNO DO ESTADO DO PARANÁ PREFEITURA MUNICIPAL DE PIRAQUARA</p> <p>Objeto: Aquisição de Cadeira Infantil para automóvel e Assento de Elevação.</p> <p>Descrição: ALMOFADA ASSENTO - VEÍCULO AUTOMOTIVO - Assento de Elevação para Criança para crianças de 15 (quinze) a 36 (trinte e seis) kg, estrutura em plástico de alta resistência, com braços laterais de apoio, tecido acolchoado, removível e lavável, cor Preto. Certificado pelo INMETRO.</p> <p>CatMat: 58947 - ALMOFADA ASSENTO - VEÍCULO AUTOMOTIVO , ALMOFADA ASSENTO - VEICULO AUTOMOTIVO NOME</p>	<p>Data: 01/03/2021 09:00</p> <p>Modalidade: Pregão Eletrônico</p> <p>SRP: SIM</p> <p>Identificação: NºPregão:52021 / UASG:987769</p> <p>Lote/Item: /3</p> <p>Ata: Link Ata</p> <p>Fonte: www.comprasgovernamentais.gov.br</p> <p>Quantidade: 34</p> <p>Unidade: Unidade</p> <p>UF: PR</p>
---	--

CNPJ	RAZÃO SOCIAL DO FORNECEDOR	VALOR DA PROPOSTA FINAL
------	----------------------------	-------------------------

35.759.995/0001-53	MARKUS EDUARDO FRANCA DA CRUZ LTDA	R\$ 59,50
--------------------	------------------------------------	-----------

* VENCEDOR *

Marca: VOYAGE
Fabricante: VOYAGE
Modelo: ELEVA

Descrição: Assento de Elevação para Criança para crianças de 15 (quinze) a 36 (trinte e seis) kg, estrutura em plástico de alta resistência, com braços laterais de apoio, tecido acolchoado, removível e lavável, cor Preto. Certificado pelo INMETRO. DEMAIS EPECIFICAÇÕES CONFORME EDITAL.

Endereço:
RUA JOSE GOMES DE ABREU, 513

Telefone:
(41) 9623-1736

Email:
markusfranca7@gmail.com

29.843.035/0001-74	SENTINELA DO VALE COMERCIAL EIRELI	R\$ 69,50
--------------------	------------------------------------	-----------

Marca: voyage
Fabricante: voyage
Modelo: eleva

Descrição: Assento de Elevação para Criança - para crianças de 15 (quinze) a 36 (trinte e seis) kg, estrutura em plástico de alta resistência, com braços laterais de apoio, tecido acolchoado, removível e lavável, cor Preto. Certificado pelo INMETRO.

Endereço:
R FRITZ SPERNAU, 1000

Nome de Contato:
JEAN

Telefone:
(47) 3232-1221

Email:
jean@sentinelavale.com.br

19.366.765/0001-78	PLATMOVEIS INDUSTRIA E COMERCIO DE MOVEIS EIRELI	R\$ 79,89
--------------------	--	-----------

CNPJ

RAZÃO SOCIAL DO FORNECEDOR

VALOR DA PROPOSTA FINAL

12

Marca: TUTTI BABY
Fabricante: TUTTI BABY
Modelo: ASSENTO ELEVATO
Descrição: Almofada assento - veículo automotivo, almofada assento - veículo automotivo Assento de Elevação para Criança - para crianças de 15 (quinze) a 36 (trinta e seis) kg, estrutura em plástico de alta resistência, com braços laterais de apoio, tecido acolchoado, removível e lavável, cor Preto. Certificado pelo INMETRO

Estado: Cidade: Santo Antônio da Platina
Endereço: R DR. NEWTON JOSE FERNANDES, 490
Telefone: (43) 3534-3651
Email: platmoveis@platmoveis.com.br

10.626,569/0001-10 K.D.P. COMERCIAL LTDA
R\$ 79,90
Marca: TUTTI
Fabricante: TUTTI
Modelo: ALMOFADA
Descrição: Almofada assento veículo automotivo, almofada assento veículo automotivo Assento de Elevação para Criança para crianças de 15 (quinze) a 36 (trinta e seis) kg, estrutura em plástico de alta resistência, com braços laterais de apoio, tecido acolchoado, removível e lavável, cor Preto. Certificado pelo INMETRO

Endereço: RUA ANGELICA NEGRELLO DE CONTO, 57
Telefone: (41) 3329-3530 / (41) 3329-4054 / (41) 3329-2265
Email: mrcontabil@btrturbo.com.br

37.338.005/0001-39 H W COMERCIO E EMPREENDIMIENTOS LTDA
R\$ 79,90
Marca: TUTTI BABY
Fabricante: TUTTI BABY
Modelo: Assento elevação
Descrição: Assento de Elevação para Criança - para crianças de 15 (quinze) a 36 (trinta e seis) kg, estrutura em plástico de alta resistência, com braços laterais de apoio, tecido acolchoado, removível e lavável, cor Preto

00.059.062/0001-79 CRYSSIL FORNECEDORA DE MATERIAIS E SERVICOS ESPECIALIZADOS LTDA
R\$ 93,00
Marca: VOYAGE
Fabricante: VOYAGE
Modelo: ALMOFADA
Descrição: Assento de Elevação para Criança - para crianças de 15 (quinze) a 36 (trinta e seis) kg, estrutura em plástico de alta resistência, com braços laterais de apoio, tecido acolchoado, removível e lavável, cor Preto. Certificado pelo INMETRO, PROCEDENCIA NACIONAL MARCA: VOYAGE

Estado: Cidade: Rio de Janeiro
Endereço: R MARQUES DE JACAREPAGUA, 854
Nome de Contato: CAIO/RONALDO
Telefone: (21) 2424-9265
Email: cryssi12014@gmail.com

24.688.587/0001-31 AGUIA COMERCIO DE EQUIPAMENTOS EIRELI
R\$ 100,00
Marca: tutty baby
Fabricante: tutty baby
Modelo: safety
Descrição: Assento de Elevação para Criança - para crianças de 15 (quinze) a 36 (trinta e seis) kg, estrutura em plástico de alta resistência, com braços laterais de apoio, tecido acolchoado, removível e lavável, cor Preto. Certificado pelo INMETRO

Item 2: Cadeira Infantil para automóvel, 02 posições, Peso suportado de 15 a 36 kg, Com redutor de assento, braços laterais, Certificação do INMETRO
Preço Estimado: R\$ 403,78 (un)
Média dos Preços Obtidos: R\$ 403,78

Quantidade Descrição Observação
1 Unidade Cadeira Infantil para automóvel, 02 posições, Peso suportado de 15 a 36 kg, Com redutor de assento, braços laterais, Certificação do INMETRO

Preço (Compras Governamentais) 1: Mediana das Propostas Finais R\$ 403,78

Órgão: MUNICÍPIO DE RIO NEGRO
Objeto: Aquisição de materiais, móveis e equipamentos para as secretarias municipais.

Data: 10/02/2021 14:00
Modalidade: Pregão Eletrônico
SRP: SIM

Identificação: NºPregão:1352020 / UASG:987823

Descrição: CADEIRA - Cadeira de Segurança Cadeirinha Para Transporte De Criança Em Polipropileno Revestimento 100% Poliéster, Utilização Em Assento De Carro/Ônibus, Cinto De Segurança Regulável. Com 05 Pontos, Almofada Redutora De Costas E Assento Opções De Cor Preta, Azul Ou Cinza Escuro, Protetores Entre As Pernas. Peso Que Suporte No Mínimo 25 Kg., Certificado De Garantia, Manual Do Proprietário. Aprovado Com Selo Do Inmetro.

CatMat: 151069 - CADEIRA

Lote/Item: /33

Ata: [Link Ata](#)

Fonte: www.comprasgovernamentais.gov.br

Quantidade: 32

Unidade: Unidade

UF: PR

13

CNPJ	RAZÃO SOCIAL DO FORNECEDOR	VALOR DA PROPOSTA FINAL
12.464.652/0001-66 * VENCEDOR *	TECNOLAR LTDA Marca: Tutti Baby Fabricante: Tutti Baby Modelo: Versati Descrição: Cadeira de segurança cadeirinha para transporte de criança em polipropileno revestimento 100% poliéster, utilização em assento de carro/ônibus, cinto de segurança regulável. Com 05 pontos, almofada redutora de costas e assento opções de cor preta, azul ou cinza escuro, protetores entre as pernas. Peso que suporte no mínimo 25 kg, certificado de garantia, manual do proprietário. Aprovado com selo do INMETRO.	R\$ 336,00
	Endereço: R ARTUR SCHLUPP, 190 Nome de Contato: HELIO Telefone: (47) 3330-8151 Email: tecnolar@tecnolar.ind.br	
23.208.599/0001-59	HIEL COMERCIO E SERVICOS EM GERAL LTDA Marca: STYLL BABY Fabricante: STYLL BABY Modelo: Cadeirinha para Auto Styll Baby 1 Posição Descrição: Cadeira de Segurança Cadeirinha Para Transporte De Criança Em Polipropileno Revestimento 100% Poliéster, Utilização Em Assento De Carro/Ônibus, Cinto De Segurança Regulável. Com 05 Pontos, Almofada Redutora De Costas E Assento Opções De Cor Preta, Azul Ou Cinza Escuro, Protetores Entre As Pernas. Peso Que Suporte No Mínimo 25 Kg., Certificado De Garantia, Manual Do Proprietário. Aprovado Com Selo Do Inmetro.	R\$ 403,78
	Endereço: R ANTONIO DE ANDRADE, 519 Nome de Contato: Patrícia Telefone: (41) 3551-0148 Email: hielcomserv@hotmail.com	
12.991.409/0001-04	BALI COMERCIAL LTDA Marca: VOYAGE Fabricante: DOREL Modelo: VOYAGE Descrição: Cadeira de segurança cadeirinha para transporte de criança em polipropileno revestimento 100% poliéster, utilização em assento de carro/ônibus, cinto de segurança regulável. Com 05 pontos, almofada redutora de costas e assento opções de cor preta, azul ou cinza escuro, protetores entre as pernas. Peso que suporte no mínimo 25 kg, certificado de garantia, manual do proprietário. Aprovado com selo do INMETRO.	R\$ 403,78
	Estado: SP Cidade: Paulínia Endereço: AV ARISTOTELES COSTA, 595 Nome de Contato: Aduino César Rodrigues Telefone: (19) 3244-9384 Email: bali.eliana@hotmail.com	

Item 3: Freezer Horizontal, 2 Portas, Branco. Capacidade mínima de 534 litros. Potência: 110V

Preço Estimado: R\$ 2.669,00 (un)

Média dos Preços Obtidos: R\$ 2.669,00

Quantidade	Descrição	Observação
1 Unidade	Freezer Horizontal, 2 Portas, Branco. Capacidade mínima de 534 litros. Potência: 110V	

Preço (Compras Governamentais) 1: Menor Preço	R\$ 2.669,00
<p>Órgão: Prefeitura Municipal do Rio de Janeiro</p> <p>Objeto: PREGÃO ELETRÔNICO, do tipo menor preço por item, para REGISTRO DE PREÇOS para Aquisição de MATERIAIS PERMANENTES, através de Sistema de Registro de Preços SRP, por 06 meses, para suprir as necessidades emergenciais das famílias atendidas por essa Secretaria Municipal de Assistência Social e Direitos Humanos, não sendo a Administração Pública obrigada a adquirir todos os itens..</p> <p>Descrição: FREEZER - Freezer, freezer domestico - FREEZER, HORIZONTAL, 2 PORTAS, MÍNIMO 534 LITROS, DRENO DE DEGELO, SISTEMA DE CONGELAMENTO RÁPIDO, FUNÇÃO REFRIGERADOR, CONTROLE DE TEMPERATURA, COR BRANCA, DIMENSÕES APROXIMADAS (AXLXP) 96X147,3X78CM, VOLTAGEM 110 V, GARANTIA DE 1 ANO.</p> <p>CatMat: 37680 - FREEZER DOMESTICO</p>	<p>Data: 19/11/2020 11:03</p> <p>Modalidade: Pregão Eletrônico</p> <p>SRP: SIM</p> <p>Identificação: N°Pregão:4902020 / UASG:986001</p> <p>Lote/Item: /34</p> <p>Ata: Link Ata</p> <p>Fonte: www.comprasgovernamentais.gov.br</p> <p>Quantidade: 10</p> <p>Unidade: Unidade</p> <p>UF: RJ</p>

CNPJ RAZÃO SOCIAL DO FORNECEDOR VALOR DA PROPOSTA FINAL

14.190.355/0001-03 SPACE INFORMATICA E MOVEIS PARA ESCRITORIO EIRELI * VENCEDOR * -R\$ 2.669,00

Estado: Cidade: Endereço: Nome de Contato: Telefone: Email: MG Barbacena RUA FLAUSINO JACINTO CAMPOS, 21 Marcos Z. Campos de Moura (32) 3331-8944 eletronicco@mouraemoura.inf.br

30.802.043/0001-51 PROSPERAR PRODUTOS EIRELI R\$ 5.000,00

Marca: CONSUL CHB53 Descrição: "FREEZER, HORIZONTAL, 2 PORTAS, MÍNIMO 534 LITROS, DRENO DE DEGEL, SISTEMA DE CONGELAMENTO RÁPIDO, FUNÇÃO REFRIGERADOR, FUNÇÃO REFRIGERADOR, CONTROLE DE TEMPERATURA, COR BRANCA, DIMENSÕES APROXIMADAS (AXLXP) 96X147,3X78CM, VOLTAGEM 110 V, GARANTIA DE 1 ANO. Modelo: CHB53EB Fabricante: CONSUL Marca: CONSUL

32.519.346/0001-97 GASKAM COMERCIO E CONSTRUCAO CIVIL EIRELI R\$ 20.000,00

Endereço: R FERNANDES DE BARROS, 525 Telefone: (41) 3026-3182 Email: atendimento.gmtop@gmail.com

Item 4: Geladeira/Refrigerador com no mínimo 500 litros, Frost Free, Voltagem 110V, Cor: branca Preço Estimado: R\$ 3.404,17 (un) Média dos Preços Obtidos: R\$ 3.404,17

Quantidade 1 Unidade Descrição Geladeira/Refrigerador com no mínimo 500 litros, Frost Free, Voltagem 110V, Cor: branca Observação

Preço (Compras Governamentais) 1: Mediana das Propostas Finais R\$ 3.404,17

Orgão: GOVERNO DO ESTADO DE RORAIMA

Objeto: Aquisição de equipamentos e material permanente, de acordo com as quantidades e especificações técnicas constantes do TERMO DE REFERÊNCIA ANEXO I e do MODELO DA PROPOSTA DE PREÇOS ANEXO II do edital.

Descrição: REFRIGERADOR DOMÉSTICO - REFRIGERADOR DOMÉSTICO/ GELADEIRA, com as características mínimas: MATERIAL: aço galvanizado, com pintura eletrostática a pó com alta resistência à corrosão; capacidade de armazenamento: no mínimo 500 litros; COR: branca; TENSÃO: 110V; prateleiras: prateleiras removíveis de vidro temperado para latas, laticínios, garrafas, diversos, porta ovos removível, separador de garrafas, prateleira no congelador removível, formas de gelo; CARACTERÍSTICAS: degelo automático, iluminação interna, compartimento de congelamento rápido, pés niveladores, painel eletrônico frontal externo, alarme, sistema de ultra conservação; PORTA: reversível, de aço galvanizado, com pintura eletrostática a pó com alta resistência à corrosão, com fechamento automático e trava de carga; faixa de classificação 'A' na Tabela de Eficiência Energética do Programa Brasileiro de Etiquetagem do INMETRO GARANTIA MÍNIMA. GARANTIA MÍNIMA: 12 meses contados a partir da data de entrega do material.

Catmat: 6165 - REFRIGERADOR DOMESTICO / GELADEIRA

CNPJ RAZÃO SOCIAL DO FORNECEDOR VALOR DA PROPOSTA FINAL

05.665.702/0001-08 RIO BRANCO COMERCIO DE MAQUINAS E EQUIPAMENTOS EIRELI * VENCEDOR * R\$ 3.404,17

CNPJ RAZÃO SOCIAL DO FORNECEDOR VALOR DA PROPOSTA FINAL

Marca: BRASTEMP
Fabricante: BRASTEMP
Modelo: BRASTEMP MODELO BRM57AB
Descrição: REFRIGERADOR DOMÉSTICO/ GELADEIRA, com as características mínimas: MATERIAL: aço galvanizado, com pintura eletrostática a pó com alta resistência a corrosão, com fechamento automático e trava de carga. CARACTERÍSTICAS: o para latas, latichios, garrafas, divisores, porta ovos removível, separador de garrafas, prateleira no congelador removível, formas de gelo; CARACTERÍSTICAS: de gelo automático, iluminação interna, compartimento de congelamento rápido, pés niveladores, painel eletrônico frontal externo, alarme, sistema de ultra conseração; PORTA: reversível, de aço galvanizado, com pintura eletrostática a pó com alta resistência a corrosão, com fechamento automático e trava de carga. faixa de classificação "A" na Tabela de Eficiência Energética do Programa Brasileiro de Etiquetagem do INMETRO GARANTIA MÍNIMA. GARANTIA MÍNIMA: 12 meses contados a partir da data de entrega do material.
Estado: RR
Cidade: Boa Vista
Endereço: R BENTO BRASIL, 297
Telefone: (95) 3624-4659
Email: ibrandaoame@bol.com.br

Item 5: IMPRESSORA LASER MULTIFUNCIÓNAL MONOCROMÁTICA, Memória padrão: ddr de 512 mb, flash de 512 mb, velocidade de impressão de 1200 mhz, Velocidade do processador 1200 mhz, Velocidade de impressão de até 38 ppm em a4, Carta até 40 ppm preto, Saída da primeira página: em até 6,3 segundos preto
Preço Estimado: R\$ 2.750,00 (un)
Média dos Preços Obtidos: R\$ 2.750,00

Quantidade	Descrição	Observação
1 Unidade	IMPRESSORA LASER MULTIFUNCIÓNAL MONOCROMÁTICA, Memória padrão: ddr de 512 mb, flash de 512 mb, velocidade de impressão de 1200 mhz, Velocidade do processador 1200 mhz, Velocidade de impressão de até 38 ppm em a4, Carta até 40 ppm preto, Saída da primeira página: em até 6,3 segundos preto	

Preço (Compras Governamentais) 1: Mediana das Propostas Finais R\$ 2.750,00

Orgão: Prefeitura Municipal de Ji-Paraná
Objeto: O objeto da presente licitação é a aquisição de material de consumo e permanente (camiseta, sacola, caneta e outros) para divulgação e realização do Programa Mãe Cheguei da Secretaria Municipal de Assistência Social, conforme especificações e condições descritas no Edital e seus anexos..
Descrição: IMPRESSORA MULTIFUNCIÓNAL - IMPRESSORA MULTIFUNCIÓNAL A LASER MONOCROMÁTICA, COM AS SEGUINTES ESPECIFICAÇÕES: Impressora, scanner e copiadora, com painel operacional, processador mínimo de 600 MHZ, interface (Padrão)USB 2.0 de alta velocidade / Ethernet 10 / 100 Base TX, com ciclo mensal aproximado de 12.000 páginas, suporte de Sistema Operacional Windows 10 / 8.1 / 8 / 7 / Vista / XP / Vários Linux, velocidade de impressão e cópia de até 28ppm em A4, resolução de impressão são de até 4800 x 600dpi, impressão duplex embutida, scanner com compatibilidade padrão TWIN / Padrão WIA, resolução óptica do scanner de 1200x1200dpi, Manuseio de papel com capacidade de entrada mínima de 250 folhas, tipos de papel sup ortados, liso, fino, grosso, cartão, transparente, pré-impresso, reciclado, envelope, colorido, outros, tamanho de papel suportado o A4 / A5 / A6 / Carta / Legal / Executivo / Folio / Ofício, gramatura suportada de até 220g/m², Voltagem 110V, Conteúdo mínimo na embalagem 1 Impressora; 1 Cartucho de Toner Preto; 1 cabo de energia; 1 CD (Driver, Aplicativos); guia de instalação e apida; cartão de garantia; cartão de registro de produto e cabo USB incluso. O equipamento deverá possuir garantia mínima de 01 (um) ano

CNPJ RAZÃO SOCIAL DO FORNECEDOR VALOR DA PROPOSTA FINAL

05.328.910/0001-11 ESPERA PRESTACAO DE SERVICOS E COMERCIO LTDA * VENCEDOR * R\$ 1.973,36

Marca: XEROX
 Fabricante: XEROX
 Modelo: B205
 Descrição: IMPRESSORA Modelo B205/NI Descrição Xerox B205 Multifunction Printer, Print/Copy/Scan, Up To 31 ppm, Letter/Legal, PS/PCL, USB/Ethernet An
 d Wireless, 110V Funções padrão Cópia, E-mail, Impressão, Digitalizar Velocidade de Impressão até 30 ppm Volume mensal recomendado de Impressão até 2,5
 00 páginas Ciclo de trabalho Até 30.000 imagens/mês Velocidade de Impressão (standard) 256 MB padrão Conectividade
 Ethernet 10/100 Base TX (tipo incorporado), Wireless 802.11 b/g/n Tempo de saída da primeira impressão Apenas 8,5 seconds Ling
 uagem de descrição de páginas (PDL) PCL 5/6, PostScript 3, XPS Recursos de Impressão Status bidirecional em tempo real, Criação de livreto, Ajuste de brilho/
 contraste, Separação, Favoritos, Sobrecamada, Impressão de poster, Marca d'água Impressão móvel Apple® AirPrint®, Google Cloud Print™, Mopria®, Xerox® Print Service Plug-in
 ter, Pulgar páginas em branco, Economia de toner, Marca d'água Impressão móvel Apple® AirPrint™, Google Cloud Print™, Mopria®, Xerox® Print Service Plug-in
 for Android Suporte do sistema operacional Debian 6, 7, 8, 9, Fedora 15, 16, 17, 18, 19, 20, 21, 22, 23, 24, 25, 26, Linux Mint 15, 16, 17, Max OS® version 10.9, 10.1
 0, 10.11, 10.12, 10.13, 10.14, Red Hat® Enterprise Linux 5, 6, 7, SUSE Linux Enterprise Desktop 10, 11, 12, Ubuntu 11.10, 12.04, 12.10, 13.04, 13.10, 14.04, 14.10,
 15.04, 15.10, 16.04, 16.10, 17.04, 17.10, 18.04, 18.10, Windows Server® 2008, Windows Server® 2008 R2, Windows Server® 2012, Windows Server® 2012 R2,
 Windows Server® 2016, Windows Server® 2019, Windows® 7, 8, 10, openSUSE 11.2, 11.4, 12.1, 12.2, 12.3, 13.1, 13.2, 42.1, 15.2 Cópia Resolução máxima de có
 pia Até 600 x 600 dpi Tempo de saída da primeira cópia Apenas 14 seconds Digitalizar Destino da digitalização Digitalização para email, Digitalizar para rede (S
 mb, FTP), Digitalizar para PC, Digitalizar para USB, Digitalizar para WSD Formatos de arquivos de digitalização JPG, PDF (página única e múltipla), TIF (página
 única e múltipla) Resolução de digitalização (óptica) 1200 x 1200 dpi Manuseio do papel Alimentador de originais Alimentador Automático de Originais Capacid
 ade: 40 folhas 148 x 148 mm to 216 x 356 mm Capacidade de papel Bandeira (Bandeja principal): 250 folhas Bandeira (Slot de alimentação manual): 1 folhas Ta
 manho do papel Bandeira (Bandeja principal): Tamanhos personalizados: 105 x 149 mm to 216 x 356 mm Bandeira (Slot de alimentação manual): Tamanhos pers
 onalizados: 76 x 127 mm to 216 x 356 mm Capacidade de saída 120 folhas Tipos de mídia Common, Pesado, Espesso, Leve, Adesivo, Colorido, Cartão, Rótulos, T
 ransparência, Envelope, Envelope espesso, Pré-imprensa, Algodão, Reciclado, Arquivo Segurança Recursos de segurança Criação automática de certificados au
 toassinados, Desabilitar portas USB, IP Filtering, IP Sec, Verificação de software, Autoridades de certificados confiáveis Dimensões mínimas (L x P x
 a) 401 x 362 x 365,1 mm Peso 10,97 kg Certificados Sustentabilidade EPAAT Certificados Para ver a lista mais recente de certificações, vá até www.xerox.com/OfficeCertifications.

Estado: DF
 Cidade: Brasília
 Endereço: R 5 CHACARA 116 LOTE, 1E
 Telefone: (61) 3032-5533
 Email: contato@chromatecnologia.com.br
 34.770,156/0001-73 LAPTOP COMERCIO DE PRODUTOS DE INFORMATICA EIRELI R\$ 2.074,33

Marca: LEXMARK
 Fabricante: LEXMARK
 Modelo: MX310DN
 Descrição: IMPRESSORA MULTIFUNCCIONAL A LASER MONOCROMÁTICA, CO M AS SEGUINTES ESPECIFICAÇÕES: Impressora, scanner e copiadora, com pain
 el operacional, processador mínimo de 600 MHz, Interface (Padrão)USB 2.0 de alt a velocidade / Ethernet 10 / 100 Base TX, com ciclo mensal aproximado de 1
 2.000 páginas, suporte de Sistema Operacional Windows 10 / 8 / 7 / Vista / XP / vários Linux, velocidade de impressão e cópia de até 28ppm em A4, resol
 ução de impres são de até 4800 x 600dpi, impressão duplex embutida, scanner com compatibilidade padrão TWIN / Padrão WIA, resolução óptica do scanner
 de 1200x1200dpi, Manuseio de papel com capacidade de entrada mínima de 250 folhas, tipos de papel sup ortados liso, fino, grosso, cartão, transparente, pré-
 mpreso, reciclado, envelope, colorido, outros, tamanho de papel suportad o A4 / A5 / A6 / Carta / Legal / Executivo / Folio / Ofício, gramatura suportada de até
 220g/m², Voltagem 110V, Conteúdo mini mo na embalagem 1 Impressora, 1 Cartucho de Toner Preto, 1 CD (Driver, Aplicativos), guia de instal
 ação r ápida, cartão de garantia, cartão de registro de produto e cabo USB incluso. O equipamento deverá possuir garantia mínima d e 01(um) ano

Estado: RO
 Cidade: Arquemes
 Endereço: AV CANAÁ, 3000
 Nome de Contato: José Aparecido
 Telefone: (69) 3535-3034
 Email: jossianeec@hotmail.com
 39.619,837/0001-59 MINAS SOLUCOES EM IMPRESSAO LTDA R\$ 2.750,00

Marca: HP
 Fabricante: HP
 Modelo: M428FDW
 Descrição: IMPRESSORA MULTIFUNCCIONAL A LASER MONOCROMÁTICA, COM AS SEGUINTES ESPECIFICAÇÕES: Impressora, scanner e copiadora, com pain
 el operacional, processador mínimo de 600 MHz, Interface (Padrão)USB 2.0 de alta velocidade / Ethernet 10 / 100 Base TX, com ciclo mensal aproximado de 1
 2.000 páginas, suporte de Sistema Operacional Windows 10 / 8 / 7 / Vista / XP / vários Linux, velocidade de impressão e cópia de até 28ppm em A4, resol
 ução de impressão de até 4800 x 600dpi, impressão duplex embutida, scanner com compatibilidade padrão TWIN / Padrão WIA, resolução óptica do scanner
 de 1200x1200dpi, Manuseio de papel com capacidade de entrada mínima de 250 folhas, tipos de papel suportados liso, fino, grosso, cartão, transparente, pré-
 mpreso, reciclado, envelope, colorido, outros, tamanho de papel suportado A4 / A5 / A6 / Carta / Legal / Executivo / Folio / Ofício, gramatura suportada de até
 220g/m², Voltagem 110V, Conteúdo mínimo na embalagem 1 Impressora, 1 Cartucho de Toner Preto, 1 CD (Driver, Aplicativos), guia de instal
 ação rápida, cartão de garantia, cartão de registro de produto e cabo USB incluso. O equipamento deverá possuir garantia mínima d e 01(um) ano

Estado: MG
 Cidade: Sete Lagoas
 Endereço: AV SABARA, 62
 Telefone: (31) 3177-0777 (31) 7136-6756
 Email: contato@minimacontabilidade.com.br
 36.656,877/0001-82 ERICA DE FATIMA GENTIL R\$ 2.900,00

CNPJ RAZÃO SOCIAL DO FORNECEDOR VALOR DA PROPOSTA FINAL

Marca: LEXMARK / MX421
Modelo: LEXMARK / MX421
Fabricante: LEXMARK / MX421
Descrição: Impressora multifuncional a laser monocromática, com As seguintes especificações: impressora, scanner e copiadora, com painel operacional, pro
cessador mínimo de 600 mhz, interface (padrão)usb 2.0 de alt a velocidade / ethernet 10 / 100 base tx, com ciclo mensal aproximado de 12.000 páginas, supor
te de sistema operacional windows 10 / 8.1 / 8 / 7 / vista / xp / vários linux, velocidade de impressão e cópia de até 28ppm em a4, resolução de impres são de a
te 4800 x 600dpi, impressão duplex embutida, scanner com compatibilidade padrão twain / padrão wia, resolução óptica do scanner de 1200x1200dpi. Manuse
io de papel com capacidade de entrada mínima de 250 folhas, tipos de papel sup ortados liso, fimp, grosso, cartão, transparente, pré-impresso, reciclado, envelo
pe, colorido, outros, tamanho de papel suportad o a4 / a5 / a6 / carta / legal / executivo / folio / ofício, gramatura suportada de até 220g/m², voltagem 110v. Co
nhecido míni mo na embalagem impressora, 1 cartucho de toner preto, 1 cabo de energia, 1 cd (driver, aplicativos), guia de instalação r apida, cartão de garanti
a; cartão de registro de produto e cabo usb incluso. O equipamento deverá possuir garantia mínima d e 01(um) ano
Endereço: AV MATO GROSSO, 92 N
Telefone: (66) 3566-1240
Email: omietro@gmail.com
R\$ 2.930,00

Quantidade	Descrição	Observação
1	Unidade Lavadora de Roupas. Capacidade de no mínimo 15 quilos. Abertura da tampa: superior, no mínimo 5 níveis de água, cesto em inox. Voltagem: 127V	

Preço (Compras Governamentais) 1: Mediana das Propostas Finais R\$ 2.275,00

Objeto: Contratação de empresa para aquisição de equipamentos eletrônicos e eletrodomésticos para atender as necessidades dos departamentos solicitantes.
Descrição: MÁQUINA LAVAR ROUPA - LAVADORA DE ROUPAS AUTOMÁTICA com capacidade de 15 kg, voltagem 110v, com display eletrônico, com funções lava, enxagua e centrifuga, com no mínimo 04 níveis de água, abertura da tampa superior, classificação energética A; garantia mínima de 12 meses.
CatMat: 130176 - MÁQUINA LAVAR ROUPA - DOMESTICO
Fonte: www.comprasgovernamentais.gov.br
Quantidade: 2
Unidade: Unidade
UF: PR
Data: 05/04/2021 09:09
Modalidade: Pregão Eletrônico
SRP: SIM
Identificação: Nºpregão:252021 / UASG:454524
Lote/Item: /23
Ata: LinkAta
Razão Social: PREFEITURA MUNICIPAL DE MARMELEIRO - PR
CNPJ: 13.729.630/0001-43
R. P. DE OLIVEIRA PRODUTOS EIRELI
* VENCEDOR *
R\$ 1.900,00

Marca: COLORMAQ
Modelo: COLORMAQ LCA15
Fabricante: COLORMAQ
Descrição: LAVADORA DE ROUPAS AUTOMÁTICA com capacidade de 15 kg, voltagem 110v, com display eletrônico, com funções lava, enxagua e centrifuga, com no mínimo 04 níveis de água, abertura da tampa superior, classificação energética A; garantia mínima de 12 meses.
Endereço: RUA DA PATRIA, 239
Nome de Contato: Pedro Luiz Brasil Guimarães
Telefone: (62) 3945-8939
Email: eletronicop@pibprodutos.com.br
GO
Cidade: Goiânia
Estado: GO
R\$ 1.999,99

32.519.346/0001-97 GASKAM COMERCIO E CONSTRUCAO CIVIL EIRELI
R\$ 1.999,99

CNPJ RAZÃO SOCIAL DO FORNECEDOR

VALOR DA PROPOSTA FINAL

Endereço:

R FERNANDES DE BARROS, 525

Telefone: (41) 3026-9182

Email: atendimento.gntop@gmail.com

18

39.853.444/0001-05 ALT SOLUCOES EDUCACIONAIS LTDA

R\$ 2.118,00

Endereço:

Descrição: LAVADORA DE ROUPAS AUTOMÁTICA com capacidade de 15 kg, voltagem 110v, com display eletrônico, com funçõs lava, enxagua e centrifuga; c

Modelo: LCA15K

Fabricante: COLORMAQ

Marca: COLORMAQ

04.303.600/0001-80 TELECOPY EQUIPAMENTOS LTDA

R\$ 2.120,00

Endereço:

Descrição: MAQUINA DE LAVAR

Modelo: LCA15

Fabricante: COLORMAQ

Marca: COLORMAQ

R 1 DE MAIO, 645

Telefone: (49) 3632-1063

31.314.488/0001-55 AR LIMP - COMERCIO E SERVICOS DE HIGIENE E LIMPEZA LTDA.

R\$ 2.132,00

Endereço:

RUA FLAMBOYANT, 1851

Telefone: (45) 9817-4903

Email: reinaldo.apc@hotmail.com

Descrição: LAVADORA DE ROUPAS AUTOMÁTICA - com capacidade de 15 kg, - voltagem 110v, - com display eletrônico, - com funçõs lava, - enxagua e centrifu

Modelo: LCA15

Fabricante: Colormaq

Marca: Colormaq

03.958.284/0001-11 POTENCIA SOM E INFORMATICA LTDA

R\$ 2.275,00

Endereço:

R ALMIRANTE BARROSO, 684

Descrição: LAVADORA DE ROUPAS AUTOMÁTICA com capacidade de 15 kg, voltagem 110v, com display eletrônico, com funçõs lava, enxagua e centrifuga; c

Modelo: Les15

Fabricante: Electrolux

Marca: Electrolux

39.795.644/0001-59 THIAGO BRENO MENESES DE OLIVEIRA

R\$ 2.299,99

Endereço:

Descrição: LAVADORA DE ROUPAS AUTOMÁTICA com capacidade de 15 kg, voltagem 110v, com display eletrônico, com funçõs lava, enxagua e centrifuga; c

Modelo: LPR16

Fabricante: Electrolux

Marca: Electrolux

19.366.765/0001-78 PLATMOVEIS INDUSTRIA E COMERCIO DE MOVEIS EIRELI

R\$ 2.382,99

Endereço:

Descrição: LAVADORA DE ROUPAS AUTOMÁTICA com capacidade de 15 kg, voltagem 110v, com display eletrônico, com funçõs lava, enxagua e centrifuga; c

Modelo: LCA12KG

Fabricante: COLORMAQ

Marca: COLORMAQ

09.053.748/0001-27 BAGATOLI COMERCIO DE MOVEIS LTDA

R\$ 2.385,00

Endereço:

Descrição: LAVADORA DE ROUPAS AUTOMÁTICA com capacidade de 15 kg, voltagem 110v, com display eletrônico, com funçõs lava, enxagua e centrifuga; c

Modelo: LCA15

Fabricante: COLORMAQ

Marca: COLORMAQ

33.578.868/0001-22 GABRIELA BRESOLIN

R\$ 2.386,00

Estado:

Cidade:

Endereço:

R MARCOS HOSANG, 18

Taió

Telefone:

(47) 3562-1261

11/17

CNPJ RAZÃO SOCIAL DO FORNECEDOR VALOR DA PROPOSTA FINAL

Marca: Colormaq
Fabricante: Colormaq
Modelo: Colormaq
Descrição: LAVADORA DE ROUPAS AUTOMÁTICA com capacidade de 15 kg, voltagem 110V, com display eletrônico; com funçõs lava, enxagua e centrifuga; com no mínimo 04 níveis de água; abertura da tampa superior; classificação energética A; garantia mínima de 12 meses.
Endereço: RUA UM, 696
Telefone: (54) 8400-8227
Email: elicocontabil@elicocontabil.net.br

22.065.938/0001-22 CCK COMERCIAL LTDA R\$ 2.415,33
Marca: COLORMAQ
Fabricante: COLORMAQ
Modelo: LCA-15
Descrição: LAVADORA DE ROUPAS AUTOMÁTICA com capacidade de 15 kg, voltagem 110V, com display eletrônico; com funçõs lava, enxagua e centrifuga; com no mínimo 04 níveis de água; abertura da tampa superior; classificação energética A; garantia mínima de 12 meses.
Endereço: R BAHIA, 1447
Nome de Contato: EMERSON
Telefone: (47) 3057-3900
Email: propostas@portaldasatas.com.br

Item 7: Refletor de Led, 100w, Prova D'água, 127 V.
Preço Estimado: R\$ 76,00 (un)
Média dos Preços Obtidos: R\$ 76,00

Quantidade	Descrição	Observação
1 Unidade	Refletor de Led, 100w, Prova D'água, 127 V.	

Preço (Compras Governamentais) 1: Mediana das Propostas Finais R\$ 76,00

Orgão: MINISTÉRIO DA DEFESA
Comando do Exército
COMANDO MILITAR DO OESTE/9ª DIVISÃO DE EXÉRCITO
4ªBrigada de Cavalaria Mecanizada
10ªRegimento de Cavalaria Mecanizado
Objeto: Aquisição de materiais para manutenção de bens imóveis e equipamentos.
Descrição: REFLETOR - REFLETOR, MATERIAL CORPO ALUMÍNIO, TIPO LÂMPADA LED, POTÊNCIA LÂMPADA 100 W, TENSÃO ALIMENTAÇÃO BIVOLT, ÂNGULO DE ABERTURA DA LENTE 180°, TEMPERATURA DE COR 64.000 K
Catmat: 453347 - REFLETOR, MATERIAL CORPO ALUMÍNIO TIPO LÂMPADA LED POTÊNCIA LÂMPADA 100 W TENSÃO ALIMENTAÇÃO BIVOLT ÂNGULO DE ABERTURA DA LENTE 180° TEMPERATURA DE COR 64.000 K
CNPJ RAZÃO SOCIAL DO FORNECEDOR VALOR DA PROPOSTA FINAL

05.101.839/0001-30 COMERCIO BORGES & PINHEIRO LTDA * VENCEDOR * R\$ 54,97
Marca: AVANT
Fabricante: AVANT
Modelo: AVANT
Descrição: REFLETOR, MATERIAL CORPO ALUMÍNIO, TIPO LÂMPADA LED, POTÊNCIA LÂMPADA 100 W, TENSÃO ALIMENTAÇÃO BIVOLT, ÂNGULO DE ABERTURA DA LENTE 180°, TEMPERATURA DE COR 64.000 K
Estado: MS
Cidade: Bela Vista
Endereço: RUA CONDE DE PORTO ALEGRE, 282
Nome de Contato: Lea Bianchi Borges
Telefone: (67) 3439-4733

32.982.863/0001-06 MAILTON DOS SANTOS ORUE R\$ 54,98
Marca: lightex
Fabricante: lightex
Modelo: lightex
Descrição: REFLETOR DE LED 100W BIVOLT, ALGULO DE ABERTURA DE LENTE 180°
Endereço: AVENIDA DUQUE DE CAXIAS, 2000
Telefone: (67) 8150-5658 / (67) 9961-0544
Email: rachaprecocero1@hotmail.com

28.423.235/0001-05 MULTILITE COMERCIAL ELETRICA LTDA R\$ 57,14
Marca: MEGA ACE
Fabricante: MEGA ACE
Modelo: REFLETOR LED 100W ANG. ABERTURA 180°
Descrição: REFLETOR DE LED 100W BIVOLT, ANGLULO DE ABERTURA DE LENTE 180°

CNPJ RAZÃO SOCIAL DO FORNECEDOR VALOR DA PROPOSTA FINAL

Endereço: AVENIDA SERAFIM GONCALVES PEREIRA, 141
Nome de Contato: FABIO
Telefone: (11) 3567-5022
Email: multilite@multilite.com.br

17.451.234/0001-58 GR COMERCIO EIRELI R\$ 65,00

Marca: PW
Fabricante: PW
Modelo: PW
Descrição: REFLETOR DE LED 100W BIVOLT, ÂNGULO DE ABERTURA DE LENTE 180°
Estado: MG
Cidade: Belo Horizonte
Endereço: R PORTO, 53
Nome de Contato: Carlos José de Souza Júnior
Telefone: (31) 3297-7546
Email: lezendas@zeletricidade.com.br

07.789.673/0001-11 B E B COMERCIO DE MATERIAL ELETRICO E DE CONSTRUCAO EIRELI R\$ 76,00

Marca: RY
Fabricante: RY
Modelo: RY
Descrição: REFLETOR, MATERIAL CORPO ALUMINIO, TIPO LÂMPADA LED, POTÊNCIA LÂMPADA 100 W, TENSÃO ALIMENTAÇÃO BIVOLT, ÂNGULO DE ABERTURA DA LENTE 180°
Estado: RJ
Cidade: Rio de Janeiro
Endereço: R TOBIAS MONTEIRO, 35
Nome de Contato: Antônio Roberto Pires Lopes
Telefone: (21) 3311-5001
Email: bebcomercio@yahoo.com.br

16.807.046/0001-57 V. E. K. PALOMBO IMPORTAÇÃO E EXPORTAÇÃO LTDA R\$ 92,69

Marca: LUXNOW
Fabricante: LUXNOW
Modelo: REFLETOR DE LED 100W BIVOLT, ÂNGULO DE ABERTURA D
Descrição: REFLETOR DE LED 100W BIVOLT, ÂNGULO DE ABERTURA DE LENTE 180°
Endereço: RUA ORIENTE, 279
Telefone: (68) 9282-1315 / (68) 3221-0907
Email: ismael@gparcoirs.com

33.731.712/0001-30 DEPOSITO DE MATERIAIS PARA CONSTRUCAO SANTA ROSA LTDA R\$ 95,57

Marca: EMPALUX
Fabricante: EMPALEX
Modelo: EMPALUX
Descrição: REFLETOR, MATERIAL CORPO ALUMINIO, TIPO LÂMPADA LED, POTÊNCIA LÂMPADA 100 W, TENSÃO ALIMENTAÇÃO BIVOLT, ÂNGULO DE ABERTURA DA LENTE 180°, TEMPERATURA DE COR 64.000 K
Estado: MS
Cidade: Bela Vista
Endereço: R BARAO DO LADARIO, 1720
Telefone: (67) 3251-1471

36.064.568/0001-13 FREIRE AGUIAR COMERCIO AUDIOVISUAL EIRELI R\$ 109,00

Marca: ARCO FRIS LED
Fabricante: ARCO FRIS LED
Modelo: ARCO FRIS LED - 100W IP66 Branco Frio Bivolt
Descrição: Descrição Características Técnicas: Potência: 100W Tipo: MicroLED SMD Cor da Luz: Branco Frio/Branco Luminosidade: 10.000 lúmens Ângulo de Luz: 180 graus Vida Útil: 50.000 horas Voltagem: Bivolt Automático (110V - 220V) Material: Alumínio Proteção: IP66 - Máximo Nível de Proteção
Endereço: RUA FIRMINO COSTA, 246
Telefone: (31) 9723-2437
Email: licitacao.freireaguiar@outlook.com

14.517.117/0001-51 ONE COMERCIAL LTDA R\$ 200,00

Marca: led
Fabricante: led
Modelo: led
Descrição: REFLETOR DE LED 100W BIVOLT, ÂNGULO DE ABERTURA DE LENTE 180°
Endereço: AL SALVADOR, 1057
Nome de Contato: MARCIO
Telefone: (71) 3012-0413
Email: contato@onecomercial.com.br

Item 8: Suporte universal teto p/ projetor (projektor de Mídia)

Preço Estimado: R\$ 117,79 (un)

Média dos Preços Obtidos: R\$ 117,79

Quantidade Descrição Observação
1 Unidade Suporte universal teto p/ projetor (projektor de Mídia)

Preço (Compras Governamentais) 1: Mediana das Propostas Finais R\$ 117,79

Data: 01/12/2020 00:00

13/17

20

Projeto (sem o uso de pc); O equipamento deverá ser novo, sem uso, reforma ou recondição; Garantia mínima de 12 meses.
 atica 100-120V, 220-240V; Controle remoto IR, cabo de alimentação, cabo VGA; Manual do usuário; Suporta apresentações a partir de um per-drive direto no p
 Mi; Deve possuir entrada USB; Luminosidade mínima de 2500 lumens; Alto-falante integrado no projetor com o mínimo de 1W de potência; Alimentação autom
 milhões de cores; Resolução mínima nativa de 1024 x 768 e compatibilidade 16:9; Deve possuir interfaces de comunicação, sendo 01 (uma) VGA e 01 (uma) HD
 Descrição: PROJETO MULTIMÍDIA (DATASHOW) Deve estar em linha de produção pelo fabricante, deve possuir tecnologia LCD com matriz ativa TFT com 16
 Modelo: TOMATE / MPR2003
 Fabricante: TOMATE / MPR2003
 Marca: TOMATE / MPR2003
 * VENCEDOR *
 36.656,877/0001-82 ERICA DE FATIMA GENTIL
 R\$ 1.920,00

CNPJ RAZÃO SOCIAL DO FORNECEDOR VALOR DA PROPOSTA FINAL
 Catmat: 64769 - PROJETO E REFLETOR BLINDADO
 novo, sem uso, reforma ou recondição; Garantia mínima de 12 meses.
 um per-drive direto no projetor (sem o uso de pc); O equipamento deverá ser
 alimentação, cabo VGA; Manual do usuário; Suporta apresentações a partir de
 Alimentação automática 100-120V, 220-240V; Controle remoto IR, cabo de
 lumens; Alto-falante integrado no projetor com o mínimo de 1W de potência;
 VGA e 01 (uma) HDMI; Deve possuir entrada USB; Luminosidade mínima de 2500
 compatibilidade 16:9; Deve possuir interfaces de comunicação, sendo 01 (uma)
 ativa TFT com 16 milhões de cores; Resolução mínima nativa de 1024 x 768 e
 em linha de produção pelo fabricante, deve possuir tecnologia LCD com matriz
 Descrição: PROJETO MULTIMÍDIA (DATASHOW) Deve estar
 MATERIAIS PERMANENTE.
 Objeto: Registro de Preços para futura e eventual AQUISIÇÃO DE EQUIPAMENTOS E
 Prefeitura Municipal de Jaru Rondônia
 Orgão: GOVERNO DO ESTADO DE RONDONIA
 Data: 06/04/2021 09:10
 Modalidade: Pregão Eletrônico
 SRP: SIM
 Identificação: NºPregão:272021 / UASG:453187
 Lote/Item: /100
 Ata: Link Ata
 Fonte: www.comprasgovernamentais.gov.br
 Quantidade: 2
 Unidade: Unidade
 UF: RO
 R\$ 1.920,00

Preço (Compras Governamentais) 1: Mediana das Propostas Finais R\$ 1.920,00

Quantidade	Descrição	Observação
1 Unidade	Projeto de Mídia (Datashow), Tipo de exibição: LCD, Resolução nativa mínima:1920 x 1080, Suporta 4K, Brilho mínimo:4000 lumen s. Relação de contraste mínima:13000: 1, Distância de projeção entre : 1,2 a 4,00 m	

Item 9: Projeto de Mídia (Datashow), Tipo de exibição: LCD, Resolução nativa mínima:1920 x 1080, Suporta 4K, Brilho mínimo:4000 lumens
 Relação de contraste mínima:13000: 1, Distância de projeção entre : 1,2 a 4,00 m
 Preço Estimado: R\$ 1.920,00 (un)
 Média dos Preços Obtidos: R\$ 1.920,00

Endereço: TV WE 77, 651
 Telefone: (91) 9623-7749
 Email: esdistribuidorairalida@gmail.com
 Marca: FUTURE VISION FVTP-2
 Fabricante: Fabricante não informado
 Descrição: SUPORTE FIXAÇÃO PROJETO, MATERIAL AÇO CARBONO, TIPO UNIVERSAL, TRATAMENTO SUPERFICIAL ANTICORROSIVO, ACABAMENTO SUP
 ACABAMENTO SUPERFICIAL PINTURA ELETROSTÁTICA A PÓ, COR BRANCA, CARACTERÍSTICAS ADICIONAIS AJUSTE INCL HORIZ/VERT 10°, TETO, HASTES MÓVEIS E, ALTURA 24
 MÓVEIS E, ALTURA 24 OU 39 CM, CARGA MÁXIMA 10 KG
 Catmat: 346754 - SUPORTE FIXAÇÃO PROJETO, AÇO CARBONO, UNIVERSAL,
 ANTICORROSIVO, PINTURA ELETROSTÁTICA A PÓ, BRANCA, AJUSTE INCL
 HORIZ/VERT 10°, TETO, HASTES MÓVEIS E, 24 OU 39 CM, 10 KG
 * VENCEDOR *
 36.327.259/0001-99 E G DE MELO DE SOUZA LTDA
 R\$ 117,79

CNPJ RAZÃO SOCIAL DO FORNECEDOR VALOR DA PROPOSTA FINAL
 Descrição: SUPORTE FIXAÇÃO PROJETO, MATERIAL AÇO CARBONO, TIPO UNIVERSAL, TRATAMENTO SUPERFICIAL ANTICORROSIVO,
 conforme condições, quantidades, especificações e exigências estabelecidas
 neste instrumento.
 Objeto: Aquisição de material de consumo de TI, através de Cotação Eletrônica,
 SUPERINTEND. DO DESENVOLVIMENTO DA AMAZONIA
 Orgão: SUPERINTEND. DO DESENVOLVIMENTO DA AMAZONIA
 Data: 11/2020 /
 UASG: 533013
 Lote/Item: 4/1
 Ata: N/A
 Fonte: www.comprasgovernamentais.gov.br
 Quantidade: 5
 Unidade: Unidade
 UF: PA
 R\$ 117,79

CNPJ RAZÃO SOCIAL DO FORNECEDOR VALOR DA PROPOSTA FINAL

Endereço: AV MATO GROSSO, 92
 Telefone: (66) 3566-1240
 Email: omiletro@gmail.com

Item 10: Máquina de costura Patchwork, doméstica, eletrônica, passa fio automático. Principais estilos de costuras: Overlock, Patchwork, Ponto invisível, Reto, Ziguezague. Quantidade de pontos: 91. Potência mínima de 65 W.

Preço Estimado: R\$ 2.210,00 (un)
 Média dos Preços Obtidos: R\$ 2.210,00

Quantidade Descrição Observação

1 Unidade Máquina de costura Patchwork, doméstica, eletrônica, passa fio automático. Principais estilos de costuras: Overlock, Patchwork, Ponto invisível, Reto, Ziguezague. Quantidade de pontos: 91. Potência mínima de 65 W.

Preço (Compras Governamentais) 1: Mediana das Propostas Finais

R\$ 2.210,00

Orgão: PREFEITURA MUNICIPAL DE CASCABEL

Objeto: Formação de registro de preços para aquisição de equipamentos hospitalares e equipamentos diversos em atendimento às Unidades Básicas de Saúde, Unidades de Pronto Atendimento UPAs e Centros de Atenção Psicossocial CAPS, CAPS, CAPSad, CAPS III e Residências Terapêuticas e Divisão de Vigilância em Saúde Ambiental.

Descrição: MÁQUINA COSTURA INDUSTRIAL - MÁQUINA DE COSTURA ZIG ZAG DOMÉSTICA COM 100 PONTOS DECORATIVOS, 8 ESTILOS DE CASEADOR E 8 PONTOS DE APLIQUE, 1 FONTE DE LETRA, VELOCIDADE DE ATÉ 850 PPM, CONTROLE DE VELOCIDADE (FUNÇÃO SEM PEDAL); ENFIADOR DE LINHA NA AGULHA; PAINEL DE OPERAÇÃO EM LED; POSSUI PONTO CASEADO PARA PATCHWORK; FIXAÇÃO DO CALÇADOR POR PRESSÃO FÁCIL DE ENCAIXAR; REGULAGEM DE LARGURA E COMPRIMENTO DO PONTO PELO PAINEL; LARGURA DO PONTO ATÉ 7,0MM; COMPRIMENTO DO PONTO ATÉ 5,0MM; SISTEMA TENSOR DA LINHA SUPERIOR AJUSTÁVEL; ACESSÓRIOS PARA QUILT E PATCHWORK

Catmat: 150509 - MÁQUINA COSTURA INDUSTRIAL

CNPJ RAZÃO SOCIAL DO FORNECEDOR VALOR DA PROPOSTA FINAL

07.859.420/0001-77 L.F. SILVA-MAQUINAS * VENCEDOR *

Marca: BROTHER
 Fabricante: BROTHER
 Modelo: 0B9110LDV
 Descrição: MÁQUINA DE COSTURA ZIG ZAG DOMÉSTICA COM 100 PONTOS DECORATIVOS, 8 ESTILOS DE CASEADOR E 8 PONTOS DE APLIQUE, 1 FONTE DE LETRA, VELOCIDADE DE ATÉ 850 PPM, CONTROLE DE VELOCIDADE (FUNÇÃO SEM PEDAL); ENFIADOR DE LINHA NA AGULHA; PAINEL DE OPERAÇÃO EM LED; POSSUI PONTO CASEADO PARA PATCHWORK; FIXAÇÃO DO CALÇADOR POR PRESSÃO FÁCIL DE ENCAIXAR; REGULAGEM DE LARGURA E COMPRIMENTO DO PONTO PELO PAINEL; LARGURA DO PONTO ATÉ 7,0MM; COMPRIMENTO DO PONTO ATÉ 5,0MM; SISTEMA TENSOR DA LINHA SUPERIOR AJUSTÁVEL; ACESSÓRIOS PARA QUILT E PATCHWORK

Estado: PR
 Cidade: Pérola
 Endereço: TV IMPERADOR, 340
 Nome de Contato: William
 Telefone: (44) 3636-2018
 Email: licitacao.mafra@hotmail.com

Item 11: Playground ecológico contendo: 1 torre com cobertura rotomoldado quadrada, 1 tobogã c/ 2 curvas de 90° - com seção de saída, 1 rampa de cordas metal - com pega-mão e 1 balanço anexo a torre c/ 2 assentos

Preço Estimado: R\$ 12.480,00 (un)
 Média dos Preços Obtidos: R\$ 12.480,00

Quantidade Descrição Observação

1 Unidade Playground ecológico contendo: 1 torre com cobertura rotomoldado quadrada, 1 tobogã c/ 2 curvas de 90° - com seção de saída, 1 rampa de cordas metal - com pega-mão e 1 balanço anexo a torre c/ 2 assentos

Preço (Compras Governamentais) 1: Mediana das Propostas Finais

R\$ 12.480,00

15/17

Estado: SP
 Cidade: São José do Rio Preto
 Endereço: AV JOSE DA SILVA SE, 405
 Telefone: (17) 99626-3281
 Email: lincocomercio@gmail.com

Objeto: Aquisição de telefone sem fio com dois ramais
 Descrição: TELEFONE SEM FIO - TELEFONE SEM FIO COM DOIS RAMAIS
 Marca: Intelbras Ts 3113
 Fabricante: Fabricante não informado
 Descrção: TELEFONE SEM FIO, TELEFONE SEM FIO COM DOIS RAMAIS

Orgão: COMANDO DO EXERCITO
 Objeto: Aquisição de telefone sem fio com dois ramais
 Descrição: TELEFONE SEM FIO - TELEFONE SEM FIO COM DOIS RAMAIS
 CatMat: 150716 - TELEFONE SEM FIO

Quantidade: 1 Unidade
 Descrição: Telefone sem fio c/ 2 Ramais Identificador de chamada, Conferência, Preto
 Preço Estimado: R\$ 299,00 (un)
 Média dos Preços Obtidos: R\$ 299,00

Item 12: Telefone sem fio c/ 2 Ramais Identificador de chamada, Conferência, Preto
 Quantidade: 1 Unidade
 Descrição: Telefone sem fio c/ 2 Ramais Identificador de chamada, Conferência, Preto
 Observação

Objeto: Aquisição de Parquinho Infantis e Brinquedos para Parque Infantil
 Descrição: PARQUE INFANTIL - Parque infantil, parque infantil, playground infantil com estrutura em madeira plástica. Produto 100% ecológico e altamente resistente. Dimensões: 9m x 7,0m (63m² aproximadamente); acompanha: playground ecológico contendo 1 torre com cobertura rotomoldado quadrada, 1 tobogã com 2 curvas de 90° - com seção de saída, 1 rampa de cordas metal com pega-mão e 1 balanço anexo a torre com 2 assentos (sendo 1 bebê + 1 infantil), 1 escada rotomoldado com 5 degraus - com corrimão e 1 guarda corpo rotomoldado.

Orgão: PREFEITURA MUNICIPAL DE MARQUINHOS/PR
 Objeto: Aquisição de Parquinho Infantis e Brinquedos para Parque Infantil
 Descrição: PARQUE INFANTIL - Parque infantil, parque infantil, playground infantil com estrutura em madeira plástica. Produto 100% ecológico e altamente resistente. Dimensões: 9m x 7,0m (63m² aproximadamente); acompanha: playground ecológico contendo 1 torre com cobertura rotomoldado quadrada, 1 tobogã com 2 curvas de 90° - com seção de saída, 1 rampa de cordas metal com pega-mão e 1 balanço anexo a torre com 2 assentos (sendo 1 bebê + 1 infantil), 1 escada rotomoldado com 5 degraus com corrimão e 1 guarda corpo rotomoldado.
 CatMat: 107093 - PARQUE INFANTIL

Quantidade: 1 Unidade
 Descrição: Parque infantil, parque infantil, playground infantil com estrutura em madeira plástica. Produto 100% ecológico e altamente resistente. Dimensões: 9m x 7,0m (63m² aproximadamente); acompanha: playground ecológico contendo 1 torre com cobertura rotomoldado quadrada, 1 tobogã com 2 curvas de 90° - com seção de saída, 1 rampa de cordas metal com pega-mão e 1 balanço anexo a torre com 2 assentos (sendo 1 bebê + 1 infantil), 1 escada rotomoldado com 5 degraus com corrimão e 1 guarda corpo rotomoldado.
 Preço Estimado: R\$ 12.480,00
 Média dos Preços Obtidos: R\$ 12.480,00

.com.br

Olá
Selecione o endereço

Bebês ▾

Olá, Faça seu login
Conta ▾Devoluções
e Pedidos

25

Todos Venda na Amazon Prime ▾ Mais Vendidos Livros Ofertas do Dia

Dia das Mães | Guia de Presentes

Bebê Mais Vendidos Ofertas Alimentação ▾ Troca de Fraldas ▾ Banho e Higiene Chupetas e Mordedores Roupas e Calçados Passeio ▾ Quarto ▾

Bebês › Amamentação e Alimentação › Cadeiras de Bebê, Assentos e Acessórios › Cadeiras de Alimentação Suspensas



Passe o mouse para ampliar a imagem

Assento Protege, Burigotto, Mesclado Preto

Marca: Burigotto

81 classificações

| 5 perguntas respondidas

Amazon Indica para "acento de elevação para carro"

Por: **R\$149,00**

Em até 4x R\$ 37,25 sem juros Ver parcelas disponíveis

Transação
seguraEnviado pela
AmazonPolítica de
devoluçãoCor: **Mesclado Preto**

Marca Burigotto

Cor Mesclado Preto

Dimensões 42 x 41 x 23 centímetros
do item C x L
x A

Peso do produto 2200 Gramas

Sobre este item

- Grupos ii e iii-para crianças de 15 a 36kg
- Base fechada para proteger o banco do carro
- Estrutura plástica de engenharia, leve e resistente
- Apoio para os braços

Novo (7) de R\$149,00 + Frete GRÁTIS



Amazon Assistant

Economize com o nosso Verificador de Preços dos últimos 30 dias. Saiba Mais

Frequentemente comprados juntos



Preço total: R\$224,64

Adicionar os três ao carrinho

- ✓ Este item: Assento Protege, Burigotto, Mesclado Preto R\$149,00
- ✓ Almofada para Cinto de Segurança, Kababy, Cinza R\$48,74
- ✓ Ajuste Para Cinto de Segurança, Clingo, Azul R\$26,90

R\$149,00

Entrega com Frete GRÁTIS:

Segunda-feira, 17 de MaiEntrega mais rápida: **Segunda-feira, 10 de Mai**

Se pedir dentro de 5 h e 54 min

Selecione o endereço

Em estoque.

Quantidade: 1 ▾

Adicionar ao carrinho

Comprar agora

Transação segura

Enviado por Amazon.com.br

Vendido por Amazon.com.br

Embalagem Mostra o que está de...

Detalhes

- Sim, eu quero frete GRÁTIS para este pedido com o Amazon Prime
- Comprar este item como presente

Adicionar à Lista

Adicionar à Lista do Bebê

Novo (7) de
R\$149,00 + Frete GRÁTIS

Compartilhar

Ofertas de vendedores na Amazon

R\$188,68

E frete GRÁTIS para pedidos elegíveis.

Detalhes

Vendido por: LALA LIPE BABY

R\$169,90

Vendido por: Encanto Enxovais

R\$149,00

Vendido por: Alô Bebê

Tem para vender?

Informações sobre o produto

Cor: Mesclado Preto

Whois

[Exibir resultado completo](#)**Copyright © NIC.br**

A utilização dos dados abaixo é permitida somente conforme descrito nos [Termos de Uso](#), sendo proibida a sua distribuição, comercialização ou reprodução, em particular para fins publicitários ou propósitos similares.

2021-05-04 14:57:38 -03:00 - IP: 177.92.7.158

domínio: amazon.com.br
titular: Amazon Servicos de Varejo do Brasil Ltda.
documento: 15.436.940/0001-03
responsável: Heloisa Ribeiro
país: BR
c-titular: ASVBL
c-técnico: NILTL6
servidor DNS: ns1.p31.dynect.net
status DNS: 01/05/2021 AA
último AA: 01/05/2021
servidor DNS: ns2.p31.dynect.net
status DNS: 01/05/2021 AA
último AA: 01/05/2021
servidor DNS: pdns1.ultradns.net
status DNS: 01/05/2021 AA
último AA: 01/05/2021
servidor DNS: pdns3.ultradns.org
status DNS: 01/05/2021 AA
último AA: 01/05/2021
servidor DNS: pdns4.ultradns.org
status DNS: 01/05/2021 AA
último AA: 01/05/2021
servidor DNS: pdns5.ultradns.info
status DNS: 01/05/2021 AA
último AA: 01/05/2021
criado: 27/09/1995 #4152
alterado: 26/10/2020
expiração: 27/09/2024
status: Publicado

Contato (ID): ASVBL
nome: Amazon Servicos de Varejo do Brasil LTDA
e-mail: amazon@comlaude.com
país: BR
criado: 19/11/2012
alterado: 19/10/2020

Contato (ID): NILTL6
nome: NOM IQ LTD (TRADING AS COM LAUDE)
e-mail: mail@nameaction.com
país: GB
criado: 16/10/2020
alterado: 16/10/2020
provedor: DOMAIN-PROTECTION (41)

[Alterar visualização para modo padrão](#)

Problemas de segurança e spam também devem ser reportados ao CERT.br, respectivamente para cert@cert.br e mail-abuse@cert.br.
[whois.registro.br](#) aceita somente consultas diretas. Tipos de consultas são: domínio (.br), titular (entidade), ticket, provedor, bloco CIDR, IP e ASN.

[Q PESQUISAR NOVAMENTE](#)

busque aqui seu produto

entregar em: Nova Santa Bárbara - PR

empresas oferta do dia Moto G100 americanas social BBB baixe o app receba hoje produtos internacionais mais por menos

pagina inicial > automotivo > autopeças > motor

favoritar compartilhar



Assento Para Automoveis Protege Mesclado Cinza IXAU3027PR34

★★★★★ (Cód.3192409379)

O Assento Booster Protege da Burigolto é prático, seguro, confortável e de fácil instalação no veículo.- Estrutura em plástico leve e resistente.- Tecido facilmente removível para limpeza.- Braços laterais de apoio.- Estrutura plást...

[mais informações](#)

[política de troca e devolução](#)

R\$ 150,90 baixou

R\$ 153,50

em 1x no **cartão de crédito com ame** e receba R\$ 1,00 de volta

[mais formas de pagamento](#)

[Nova Santa Bárbara - PR](#)

receba entre **10 e 13 de maio** **mais** **grátis**

[mais formas de entrega](#)

comprar

comprar com **ame**

Este produto é vendido por [Lala Line](#) e entregue por **Americanas**, que garante a sua compra, do pedido à entrega.

aproveite e veja também

- 5%

Assento para Auto - Booster - Tege - Mescla Azul - ...

★★★★★

R\$ 130,99

R\$ 132,99

em 1x no cartão de crédito
- 7%

Assento Para Auto Booster com Isofit Kiddo Fika Preto...

★★★★★

R\$ 369,00

R\$ 371,07 **mais**

em 1x no cartão de crédito
- 5%

Assento Para Automóveis Burigolto Protege Mesclado...

★★★★★

R\$ 150,99

R\$ 151,90

em 1x no cartão de crédito
- 5%

Assento para Auto Burigolto Protege (15kg até 36kg) -...

★★★★★

R\$ 150,99

R\$ 151,05

em 1x no cartão de crédito
- 5%

Assento Boosier Eleva Para Bebe De 15 a 36 Kg Preto -...

★★★★★

R\$ 94,96

R\$ 90,15

em 1x no cartão de crédito

produtos patrocinados

- Kit Retentor De Válvula Motor Diesel 7hp Branco Buffalo

★★★★★

R\$ 11,53
- Mola Partida Retrátil Motor Diesel 10 12 13Hp Branco...

★★★★★

R\$ 21,76

2x de 10,88 s/juros
- Mola Da Partida Retrátil Motor Diesel 5hp 7hp Toyama...

★★★★★

R\$ 23,49

2x de 11,74 s/juros
- Agulha Do Carburador Motor 5.5 6.5 7hp Buffalo Branco...

★★★★★

R\$ 14,44
- Polia Da Partida Retrátil Moto Gasolina 5.5hp 6.5hp e 7hp

★★★★★

R\$ 20,18

2x de 10,09 s/juros

últimos produtos vistos

Whois

www.americanas.com.br

[Exibir resultado completo](#)**Copyright © NIC.br**

A utilização dos dados abaixo é permitida somente conforme descrito nos Termos de Uso, sendo proibida a sua distribuição, comercialização ou reprodução, em particular para fins publicitários ou propósitos similares.

2021-04-26 13:46:49 -03:00 - IP: 177.92.7.158

```
domínio:      americanas.com.br
titular:      B2W - COMPANHIA DIGITAL
documento:    00.776.574/0006-60
responsável:  Controlador de Domínios
país:         BR
c-titular:    BCGVA
c-técnico:    TEGRS
servidor DNS: ns-513.awsdns-00.net
status DNS:   25/04/2021 AA
último AA:    25/04/2021
servidor DNS: ns-295.awsdns-36.com
status DNS:   25/04/2021 AA
último AA:    25/04/2021
servidor DNS: ns-2036.awsdns-62.co.uk
status DNS:   25/04/2021 AA
último AA:    25/04/2021
servidor DNS: ns-1305.awsdns-35.org
status DNS:   25/04/2021 AA
último AA:    25/04/2021
criado:       15/06/1999 #169099
alterado:     18/05/2020
expiração:    15/06/2021
status:       Publicado

Contato (ID): BCGVA
nome:         B2W - Companhia Global do Varejo
e-mail:       admdominios@b2wdigital.com
país:         BR
criado:       25/06/2007
alterado:     02/11/2019

Contato (ID): TEGRS
nome:         Tecnologia GRSI
e-mail:       security@b2wdigital.com
país:         BR
criado:       05/06/2009
alterado:     24/03/2021
```

[Alterar visualização para modo padrão](#)

Problemas de segurança e spam também devem ser reportados ao CERT.br, respectivamente para cert@cert.br e mail-abuse@cert.br.
whois.registro.br aceita somente consultas diretas. Tipos de consultas são: domínio (.br), titular (entidade), ticket, provedor, bloco CIDR, IP e ASN.

[PESQUISAR NOVAMENTE](#)

procure por código, nome, marca...

Bem-vindo :)
Entre ou cadastre-se



Todos os departamentos Ofertas do dia Celulares Móveis Eletrodomésticos Tv e Vídeo Informática

Bebê > Cadeira para Automóvel

Cadeira para Auto Burigotto Reclinável - 2 Posições Protege 15kg a 36kg

Código 225531800 | [Ver descrição completa](#) | [Burigotto](#)



Vídeo



★★★★★ 4,3 (10) [Avaliar produto](#)

Cor:



Vendido e entregue por

de R\$ 399,00

por **R\$ 350,55 à vista** (5% de desconto)

ou R\$ 369,00 em 12x de R\$ 30,75 sem juros

[Mais formas de pagamento](#)

[Incluir troca certa](#)

Adicionar à sacola

[Consultar prazo e valor do frete](#)

00000-000 [Não sei o CEP](#)

Produtos patrocinados



Cadeira para Auto Bebeliê Reclinável 9

de R\$799,90 por
R\$674,41 à vista
ou R\$ 709,92
12x de R\$ 59,16 sem juros



Cadeira de Alimentação Portátil Bebeliê Pocket -

de R\$364,90 por
R\$180,41 à vista
ou R\$ 189,96
12x de R\$ 15,83 sem juros



Carrinho de Bebê Bebeliê CBB-01 - 0 a 15kg

de R\$706,90 por
R\$612,66 à vista
ou R\$ 644,88
12x de R\$ 53,74 sem juros



Fralda Huggies Sup Care - Tam. M 5,5 a

de R\$79,90 por
R\$69,90 à vista
ou R\$ 69,92
4x de R\$ 17,48 sem juro

Televendas (11) 4002-3050

Atendimento

Encontre uma loja

Lista de Presentes

30

pontofrio

Encontre aqui as melhores ofertas

Olá, acesse sua conta
ou cadastre-se

Compre por toda loja

2ª Via do Carnê

Pegue seu Cupom

Cartão Pontofrio

Venda seus Produtos

Ofertas Anunciadas

Chame o Vendedor

- Éramos Pontofrio.
- Agora, somos Ponto.

[← Cadeiras para Automóveis](#)
[Descobrir ▶](#)

★★★★★ (0 avaliações)

Vendido e entregue por Pontofrio



Cadeira para Automóvel Voyage IMP01797 Legacy - 0 a 36kg - Preto

(Cód. Item 55018347) Outros produtos Voyage

R\$ 599,90

ou até 10x de R\$59,99 sem juros ver parcelamento

[Comprar](#)
[Retira Grátis](#)
**R\$ 599,90**

à vista no Cartão Ponto ou 10x de R\$ 59,99 sem juros. Peça já o seu

Calcule o frete e prazo de entrega

[📍 Usar minha localização](#)

Descrição do produto

A cadeirinha Legacy Voyage, vai transportar seu filho em todas as fases do crescimento, com conforto e segurança. Tecido macio e muito acolchoada.

Com 3 posições de inclinação sendo uma posição super inclinada para instalação de costas ao movimento e mais 2 posições para as crianças maiores de frente ao movimento, torna qualquer passeio seguro e confortável.

Para acompanhar o crescimento da criança, possui almofadas internas removíveis e ajuste de altura do apoio de cabeça em 9 posições junto com a altura dos cintos de 5 pontos, deixando muito mais fácil a regulagem correta. Instalação fácil e com guias sinalizadas para a passagem dos cintos de segurança do veículo.

Para facilitar a limpeza a capa e as almofadas são removíveis e laváveis à máquina.

Cadeirinha aprovada pelo INMETRO conforme norma ABNT NBR 14400 para crianças do nascimento até 36kg (grupos 0+, 1,2 e 3).

Com a missão de acompanhar os bebês em seu crescimento, desde recém-nascidos até os 10 anos aproximadamente.

Características

Especificações Técnicas

Contato Voyage

Tire suas dúvidas sobre o produto

Ainda não há perguntas sobre este produto.
Seja o primeiro a fazer uma.

Informações importantes:

Whois

[Exibir resultado completo](#)**Copyright © NIC.br**

A utilização dos dados abaixo é permitida somente conforme descrito nos [Termos de Uso](#), sendo proibida a sua distribuição, comercialização ou reprodução, em particular para fins publicitários ou propósitos similares.
2021-05-04 15:06:41 -03:00 - IP: 177.92.7.158

```
domínio: pontofrio.com.br
titular: CNOVA COMERCIO ELETRONICO S.A.
documento: 07.170.938/0001-07
responsável: Contato da Nova Pontocom
país: BR
c-titular: APMCA88
c-técnico: POCTE
servidor DNS: a1-74.akam.net
status DNS: 03/05/2021 AA
último AA: 03/05/2021
servidor DNS: a10-65.akam.net
status DNS: 03/05/2021 AA
último AA: 03/05/2021
servidor DNS: a12-66.akam.net
status DNS: 03/05/2021 AA
último AA: 03/05/2021
servidor DNS: a24-67.akam.net
status DNS: 03/05/2021 AA
último AA: 03/05/2021
servidor DNS: a5-64.akam.net
status DNS: 03/05/2021 AA
último AA: 03/05/2021
servidor DNS: a9-65.akam.net
status DNS: 03/05/2021 AA
último AA: 03/05/2021
criado: 18/12/1995 #4867
alterado: 20/07/2020
expiração: 18/12/2021
status: Publicado

Contato (ID): APMCA88
nome: Adriano Palaoro Mesquita Carneiro
e-mail: amc@muradpma.com
país: BR
criado: 16/07/2020
alterado: 16/07/2020

Contato (ID): POCTE
nome: PontoFrio.com Contato Tecnico
e-mail: ti.seguranca.informacao@viavarejo.com.br
país: BR
criado: 25/08/2008
alterado: 05/03/2021
```

[Alterar visualização para modo padrão](#)

Problemas de segurança e spam também devem ser reportados ao CERT.br, respectivamente para cert@cert.br e mail-abuse@cert.br.
whois.registro.br aceita somente consultas diretas. Tipos de consultas são: domínio (.br), titular (entidade), ticket, provedor, bloco CIDR, IP e ASN.

[Q PESQUISAR NOVAMENTE](#)

ECONOMIZE COM FRETE GRÁTIS PARA SUL E SUDESTE VÁLIDO PARA PEDIDOS ACIMA DE R\$500

Solicite um Orçamento

Televendas: (11) 3522-8255

Avaliações de Clientes

Central de Ajuda e Atendimento

Quem Somos

Parceiro Tudo Forte



Digite o que Deseja Encontrar

Entre ou Cadastre-se

Kit CFTV

Câmeras

Gravadores de Vídeo

Acessórios CFTV

Motor de Portão

Alarmes

Kit de Alarmes

Interfones e Condomínios

Página Inicial > Kit CFTV > Kit CFTV Full HD 1080p > Kit CFTV de 10 Câmeras

Kit 10 Câmeras de Segurança Full HD 1080p Lite 20 Metros Infravermelho + DVR Intelbras + HD + Cabos e Acessórios

Código: 11460 | Marca: Intelbras | Ver Descrição Completa |



FRETE GRÁTIS SUL E SUDESTE ENVIANDO FORMALMENTE

Disponibilidade: **Imediata, Em Estoque!**

R\$ 2.836,04 À Vista 7% de Desconto

ou **12x de R\$ 254,13** Sem Juros

Memória de Gravação

Com HD de 1 TB Com HD de 2 TB Com HD de 3 TB

Formas de Pagamento

1 Comprar Agora Adicionar ao Carrinho

Calcule o Frete e o Prazo de Entrega

Digite o CEP Calcular Frete Não Sei Meu CEP

Devolução Grátis. Você tem 7 Dias a Partir da Data de Recebimento.
Ajuda de Especialista Tire Suas Dúvidas Sobre Produto ou Instalação.

Você é Parceiro Tudo Forte? Compartilhe Este Produto

Insira seu Código Aqui

Facebook

WhatsApp

★★★★★

9.4/10

Excelente

Baseado em 692 Opiniões
Renato T.

★★★★★

"ÓTIMO, RECOMENDO."

Waldery D.

★★★★★

"Tudo dentro do prazo"

ÁTILA S.

★★★★★

"Entrega rápida e muito bem"



Revendedor Autorizado
Compra Segura com Garantia de Qualidade

Presta um Ótimo Atendimento

Entrega os Pedidos Dentro do Prazo

Oferece Garantia e Suporte

DESCRIÇÃO GERAL

Kit 10 Câmeras de Segurança Full HD 1080p Lite 20 Metros Infravermelho + DVR Intelbras + HD + Cabos e Acessórios

Esse Kit é recomendado para sua residência, comércio ou indústria. As câmeras Tudo Forte são ideais para instalação externa ou interna, feita com um material de alta qualidade, resistente a água e as diversas alterações do clima. Esse kit acompanha um DVR Multi Alone, aparelho perfeito para monitorar as câmeras instaladas de qualquer lugar do mundo através do acesso pela internet que pode ser feito pelo seu computador, notebook, tablet ou até mesmo de seu celular smartphone.



Conteúdo do Kit

- 01 DVR Intelbras MHDX 1116 Multi HD de 16 Canais 1080p Lite + 2 Canais 6Mp IP
- 10 Câmera de Segurança Tudo Forte Full HD 1080p Lite 20 Metros Bullet
- 01 Cabo Coaxial Flexível RF4mm + Bipolar 2x26 AWG, 85% Malha, com 100mts
- 01 Fonte Estabilizada 12V 15A, Ideal para câmeras de segurança
- 20 Conector BNC Macho com Mola de parafuso
- 10 Conector P4 de Borne para Alimentação 12V
- 01 HD Interno WD Purple Surveillance Escolha a opção acima (1TB / 2TB / 3TB)

Câmera de Segurança Tudo Forte Full HD 1080p Lite 20 Metros Bullet

Essa câmera Full HD 1080p Lite possui captura de imagens com resolução de 1920x1080p (Full HD) que proporciona imagens muito mais nítidas e ricas em detalhes.

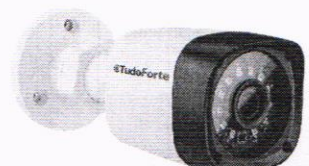

Whois

www.tudoforte.com.br

q

Exibir resultado completo

Copyright © NIC.br

A utilização dos dados abaixo é permitida somente conforme descrito nos Termos de Uso, sendo proibida a sua distribuição, comercialização ou reprodução, em particular para fins publicitários ou propósitos similares.

2021-04-27 13:59:29 -03:00 - IP: 177.92.7.158

domínio:	tudoforte.com.br
titular:	G. M. OLIVEIRA ELETRONICOS E INFORMATICA LTDA - M
documento:	17.666.002/0001-17
responsável:	Marli Oliveira
país:	BR
c-titular:	GMOEI
c-técnico:	GMOEI
servidor DNS:	ns1.ecomt.com.br
status DNS:	26/04/2021 AA
último AA:	26/04/2021
servidor DNS:	ns2.ecomt.com.br
status DNS:	26/04/2021 AA
último AA:	26/04/2021
sact:	yes
criado:	03/01/2014 #1240073
alterado:	16/12/2014
expirado:	03/01/2025
status:	Publicado
Contato (ID):	GMOEI
nome:	G. M. OLIVEIRA ELETRONICOS E INFORMATICA
e-mail:	tudofortecresciment@gmail.com
país:	BR
criado:	03/01/2014
alterado:	18/08/2020

Alterar visualização para modo padrão

Problemas de segurança e spam também devem ser reportados ao CERT.br, respectivamente para cert@cert.br e mal-abuse@cert.br. whois.registro.br aceita somente consultas diretas. Tipos de consultas são: domínio (br), titular (entidade), ticket, provedor, bloco CIDR, IP e ASN.

q PESQUISAR NOVAMENTE

NIC BR - Núcleo de Informação e Coordenação do Ponto BR
 CNPJ: 05.506.560/0001-36

busque aqui seu produto

entregar em: Nova Santa Bárbara - PR

empresas oferta do dia BBB baixe o app receba hoje Moto G100 americanas social produtos internacionais mais por menos

pagina inicial > casa e construção > segurança > casa inteligente > câmera de segurança

favoritar compartilhar

Kit 10 Câmeras Segurança Vhl 1220b Intelbras Full Hd 16 Ch

★★★★★ (Cód.1850821948)

KIT CFTV DE ALTA DEFINIÇÃO INTELBRAS FULL HD COM 10 CÂMERAS ACESSO VIA SMARTPHONE E COMPUTADOR CONTEÚDO: 1 DVR INTELBRAS MHDX 1116 5X1 DE 16 CANAIS COM HD INTERNO DE 1TB 10 CÂMERAS INTELBRAS VHL 1220B FULL HD 01 FONTE ELETRÔNICA CHAVEA...

mais informações

voltagem: [bivolt]

política de troca e devolução

R\$ 3.166,66 **baixou**
R\$ 3.039,88

em 1x no cartão de crédito com ame e receba R\$ 30,40 de volta

mais formas de pagamento

Nova Santa Bárbara - PR

receba até **14 de maio** **1x**-mais **grátis**

retire na loja a partir de **14 de maio** **1x**-mais **grátis**

comprar

comprar com **ame**

Este produto é vendido por B2C SHOP e entregue por Americanas, que garante a sua compra, do pedido à entrega.

aproveite e veja também

 <p>3 Câmeras 1220b Intelbras Full Hd 20m 2mp 1116 Wd...</p> <p>★★★★★</p> <p>R\$ 3.117,07</p> <p>R\$ 2.992,38</p> <p>em 1x no cartão de crédito</p>	 <p>Cabo De Rede 100m Branco/Preto</p> <p>★★★★★</p> <p>R\$ 104,49</p> <p>R\$ 100,22</p> <p>em 1x no cartão de crédito</p>	 <p>Kit 10 Câmeras Segurança Full Hd Dvr Intelbras 1116...</p> <p>★★★★★</p> <p>R\$ 2.166,66</p> <p>R\$ 2.102,28</p> <p>em 1x no cartão de crédito</p>	 <p>Sup Fundo Infinito+2 Tripé Holofote+ Bolsa+chroma Ke...</p> <p>★★★★★</p> <p>R\$ 374,29</p> <p>R\$ 359,23 1x-mais</p> <p>em 1x no cartão de crédito</p>	 <p>Kit 10 Câmeras Segurança 2mp Full Hd Dvr Intelbras 11...</p> <p>★★★★★</p> <p>R\$ 2.502,97</p> <p>R\$ 2.459,87 1x-mais</p> <p>em 1x no cartão de crédito</p>
---	---	---	---	--

os itens intelbras mais vendidos

 <p>Roteador Wireless 300mbps Rf 301k Ckd - Intelbras</p> <p>★★★★★</p> <p>R\$ 88,11</p> <p>no boleto</p>	 <p>Telefone sem Fio Digital Intelbras TS3130 com...</p> <p>★★★★★</p> <p>R\$ 169,90</p> <p>12x de 14,15 s/juros</p>	 <p>Câmera Intelbras VHD 1120 D G5 Dome HD 720p Sensor...</p> <p>★★★★★</p> <p>R\$ 136,50</p> <p>12x de 11,37 s/juros</p>	 <p>Camera Segurança Vhl 1120b 20 Metros Infra 3,6mm...</p> <p>★★★★★</p> <p>R\$ 138,90 1x-mais</p> <p>12x de 11,57 s/juros</p>	 <p>Câmera Ip Intelbras Ic3 Mibo Wifi Hd 720p Micro-sd...</p> <p>★★★★★</p> <p>R\$ 269,69</p> <p>R\$ 248,64 1x-mais</p> <p>em 1x no cartão de crédito</p>
--	---	--	---	---



Alarme Com Batente Lateral 150 mm - CA02.3 - DANVAL
COMPRE JUNTO SOBRE O PRODUTO

De R\$ 386,56

R\$ 292,64

COMPRAR

35

6x de R\$ 48,77 sem juros

O que você está buscando?

Todos os departamentos ▾ Novidades Marcas Juntos contra o COVID-19 Chuveiros Torneiras Elétricas Aquecedores Dicas do Blog

Home | Materiais Elétricos | Segurança e Comunicação | Alarmes e Sirenes | Alarme Com Batente Lateral 150 mm - CA02.3 - DANVAL

PAGUE COM PIX
MAIS AGILIDADE E SEGURANÇA EM SUAS COMPRAS.

COPA FER + **PIX**



Alarme Com Batente Lateral 150 mm - CA02.3 - DANVAL

Código Copafér: 744280

☆☆☆☆☆ (Avalie agora!)

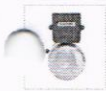

Saiba mais sobre o produto

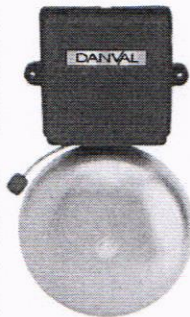

De R\$ 386,56

24% OFF **R\$ 292,64**

até 6x de **R\$ 48,77** sem juros
ver mais formas de pagamento

COMPRAR

SITE BLINDADO



Retire na loja. [Veja lojas disponíveis](#)



Consultar frete Digite seu CEP OK

Compartilhe:

Troque fácil veja como funciona

RECOMENDAMOS TAMBÉM

30% OFF

Conector F RG 06 com Rosca - 204 - MAVEL

☆☆☆☆☆
MAVEL
R\$ 7,58
R\$ 5,30

30% OFF

Conector F RG 6 de Compressão - 213/1 - MAVEL

☆☆☆☆☆
MAVEL
R\$ 9,67
R\$ 6,76

24% OFF

Antena Interna Preta Imagevox - PR 802000007 - ADVANSAT

☆☆☆☆☆
ADVANSAT
R\$ 41,41
R\$ 31,41

25% OFF

Cigarra de Sobrepor Bivolt - 3954 - FAME

☆☆☆☆☆
FAME
R\$...
[WhatsApp](#)

Whois

Exibir resultado completo

Copyright © NIC.br

A utilização dos dados abaixo é permitida somente conforme descrito nos Termos de Uso, sendo proibida a sua distribuição, comercialização ou reprodução, em particular para fins publicitários ou propósitos similares.
 2021-05-04 15:40:10 -03:00 - IP: 177.92.7.158

domínio:	copafar.com.br
título:	COPAFER COMERCIAL LTDA
documento:	55.728.224/0001-06
responsável:	Adilson Bonucci
país:	BR
c-título:	ADB9
c-técnico:	WA110
servidor DNS:	ns-1595.amsdns-07.co.uk
status DNS:	03/05/2021 AA
servidor DNS:	ns-1331.amsdns-38.org
status DNS:	03/05/2021 AA
servidor DNS:	03/05/2021 AA
status DNS:	03/05/2021 AA
criado:	11/09/1997 #57227
alterado:	30/07/2017
expiração:	11/09/2021
status:	Publicado
Contato (ID):	ADB9
nome:	Adilson Bonucci
e-mail:	allian@copafar.com.br
país:	BR
criado:	06/03/1998
alterado:	07/07/2017
Contato (ID):	WA110
nome:	Wanderley Imezi dos Santos
e-mail:	waimmezi@mail.com
país:	BR
criado:	24/08/2000
alterado:	11/01/2018

Alterar visualização para modo padrão

Problemas de segurança e spam também devem ser reportados ao CERT.br, respectivamente para cert@cert.br e mail-abuse@cert.br.
 whois.registro.br aceita somente consultas diretas. Tipos de consultas são: domínio (br), titular (entidade), ticket, provedor, bloco CIDR, IP e ASN.

🔍 PESQUISAR NOVAMENTE

busque aqui seu produto

entregar em: Nova Santa Bárbara - PR

empresas oferta do dia BBB baixe o app receba hoje Moto G100 americanas social produtos internacionais mais por menos

pagina inicial > casa e construção > segurança > campaina e interfone > campaina

favoritar compartilhar

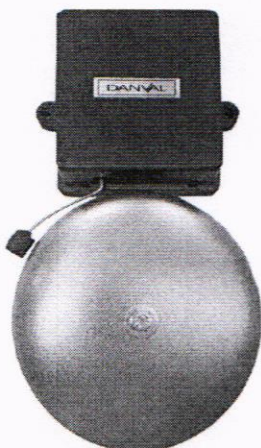

Campaina Alarme 127v Escola Oficina Tímpano CA02.3 Danval

★★★★★ (Cód.56890537)

Anuncio Acompanha: 01 - Campaina Características: A Campaina Especial de Alarme é fabricada empregando plástico de alta resistência na sua base e alumínio anodizado no tímpano, conferindo ao produto alta qualidade, durabilidade e b...

[mais informações](#)

cor: dourada

[política de troca e devolução](#)

R\$ 273,50 baixou
R\$ 262,56 á mais

em 1x no cartão de crédito com ame e receba R\$ 2,63 de volta

[mais formas de pagamento](#)

[Nova Santa Bárbara - PR](#)

receba entre **13 e 19 de maio** á mais grátis

retire na loja entre **13 e 19 de maio** á mais grátis

comprar

comprar com AME

Este produto é vendido por LISSE ONLINE e entregue por Americanas, que garante a sua compra, do pedido à entrega.

quem viu os mesmos produtos que você, também viu:

 <p>Campaina Telefone Auxiliar Audiovisual 110v Ajust Volum</p> <p>★★★★★</p> <p>R\$ 114,99 11x de 10,45 s/juros</p>	 <p>Campaina Telefone Industrial Auxiliar Audiovisual 220v...</p> <p>★★★★★</p> <p>R\$ 94,99 9x de 10,55 s/juros</p>	 <p>Campaina para Escola Tipo Gongô 127V - DNI 6349</p> <p>★★★★★</p> <p>R\$ 153,74 <small>á</small> mais 12x de 12,81 s/juros</p>	 <p>Anel Coração Fio Ouro 18k</p> <p>★★★★★</p> <p>R\$ 399,00 R\$ 383,04 <small>á</small> mais em 1x no cartão de crédito</p>	 <p>Controlador acionador de sirene tok certo 3 III</p> <p>★★★★★</p> <p>R\$ 722,50 R\$ 694,06 <small>á</small> mais em 1x no cartão de crédito</p>
--	--	--	--	--

últimos produtos vistos

 <p>Termômetro digital Infravermelho Médico Sem...</p> <p>★★★★★</p> <p>R\$ 137,40 R\$ 115,46 11x de 10,49 s/juros</p>	 <p>Termo auricular digital infravermelho</p> <p>★★★★★</p> <p>R\$ 160,44 R\$ 115,51 11x de 10,50 s/juros</p>	 <p>Esfigmomanometro Em Nylon Premium Preto</p> <p>★★★★★</p> <p>R\$ 72,50 R\$ 69,25 em 1x no cartão de crédito</p>	 <p>Kit 04 Almofadas Cheias 45x45 Geométrico Amarelo</p> <p>★★★★★</p> <p>R\$ 44,90 4x de 11,22 s/juros</p>	 <p>capa para cadeira de escritório giratória - vermelha</p> <p>★★★★★</p> <p>R\$ 49,90 5x de 9,98 s/juros</p>
---	--	--	--	--

Bem-vindo :)
 Entre ou cadastre-se

[Todos os departamentos](#) [Ofertas do dia](#) [Celulares](#) [Móveis](#) [Eletrodomésticos](#) [Tv e Vídeo](#) [Informática](#)
[Casa e Construção](#) > [Campanha](#)

Campanha de Alarme Escola Danval CA02 127V

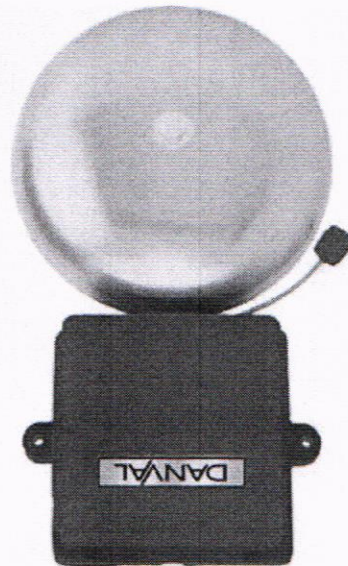
 Código egkk124165 | [Ver descrição completa](#) | [Danval](#)

 ★★★★★ [Avaliar produto](#)

 Vendido por [FF Mixtools Variedades](#)

Entregue por

 por **R\$ 330,95 à vista** (10% de desconto)

ou R\$ 367,72 em 12x de R\$ 30,64 sem juros

[Mais formas de pagamento](#)
 Adicionar à sacola

Consultar prazo e valor do frete

[Voltar ao topo](#)
[Descrição completa](#)
[Avaliação dos clientes](#)
[Formas de pagamento](#)
[Magazine Você](#)

Informações do produto

Campanha de Alarme Escola Danval CA02 127V

Campanha De Alarme Danval Ca02 127v

Código Do Produto: BT314560RF - Fabricante: Danval

Descrição:

A Campanha Especial de Alarme é fabricada empregando plástico de alta resistência na sua base e alumínio adonísado no tímpano, conferindo ao produto alta qualidade, durabilidade e beleza.

Estas campainhas foram projetadas para atender as necessidades de sinal de alarme em escolas, indústrias, fábricas, edifícios, hospitais, bancos e outros locais onde o uso deste dispositivo é indispensável.

O tímpano de 150mm em alumínio torna o produto leve e altamente resistente à corrosão.

A campainha é dotada de batente lateral externo, resiste ao tempo e é de fácil instalação.

Especificações:

Dimensões: Base: 113 x 113 mm

Tímpano: 150 mm (6")

Peso médio: 800 gramas

Tensão de funcionamento: 127VCA

Pressão sonora: Até 102 db/m

IMAGENS MERAMENTE ILUSTRATIVAS



0 - R\$0,00

[ESPREDADOR](#) [FORNOS](#) [CHURRASQUEIRAS](#) [CHAR BROILER](#) [LIQUIDIFICADORES](#) [CORTADOR DE LEGUMES](#) [FOGÕES](#)

PRINCIPAL » EXTRATOR ESPREDADOR DE SUCOS LARANJA INOX 500W PROFESSIONAL



CLIQUE PARA AMPLIAR



EXTRATOR ESPREDADOR DE SUCOS LARANJA INOX 500W PROFESSIONAL

APRESENTAMOS O EXTRATOR DE SUCOS PROFESSIONAL, FACILITANDO O SEU DIA-A-DIA. POSSUI DESIGN MODERNO, COM CORPO EM AÇO INOX GARANTINDO ROBUSTEZ E EXCELENTE ACABAMENTO. SUA CAÇAMBA E CONFECCIONADA EM ALUMÍNIO REPUXADO E SUA TAMPA EM ALUMÍNIO POLIDO FORMAM UM CONJUNTO PERFEITO E SUPER HIGIÊNICO! EXTRAIR SUCOS DE LARANJA E LIMÃO NUNCA FOI TÃO FÁCIL COM ESTE EXTRATOR, DE USO SUPER PRÁTICO, DESENVOLVIDO PARA USO DOMÉSTICO E PEQUENO COMÉRCIO COMO LANCHONETES, PADARIAS, BARES E RESTAURANTES.

- POTÊNCIA 500W
- RPM 3500
- VOLTAGEM BIVOLT CHAVEADO (127V/220V)
- ACOMPANHA 1 COPO DE 700 ML, 1 CASTANHA DE LARANJA GRANDE E 1 CASTANHA DE LIMÃO PEQUENA
- CAÇAMBA COM TAMPA E BICA EM ALUMÍNIO
- CORPO DO MOTOR EM INOX

GARANTIA: 6 MESES CONTRA DEFEITOS DE FABRICAÇÃO.

R\$249,00

10X DE R\$24,90 SEM JUROS

A VISTA - DESCONTO DE 5%

R\$236,55 NO BOLETO BANCÁRIO

- 1 +

COMPRAR

COMPRAR NO MERCADO LIVRE

CALCULE O VALOR ESTIMADO DO FRETE PARA SUA REGIÃO

Informe seu CEP

PESQUISAR

RECÉM CHEGADOS



ITAGRILL COMPACTA LUXO 5
ESPETOS INOX C/ PORTA
GUILHOTINA

R\$1.199,00

até 10x de R\$119,90 sem juros
ou R\$1.139,05 no Boleto

[17 99763-3418](tel:17997633418) [17 99763-3418](tel:17997633418) [FACEBOOK](#) [INSTAGRAM](#) [YOUTUBE](#)

INSTITUCIONAL

EMPRESA
FORMAS DE PAGAMENTO
INFORMAÇÕES DE ENVIO

MINHA CONTA

MINHA CONTA
CADASTRE-SE
HISTÓRICO DE PEDIDOS

ATENDIMENTO AO CLIENTE

ENTRE EM CONTATO
MAPA DO SITE
SOLICITAR DEVOLUÇÃO

RECEBA AS NOVIDADES

ASSINE NOSSA NEWSLETTER
CADASTRE SEU E-MAIL E RECEBER NOSSAS
NOVIDADES E OFERTAS.

Digite seu e-mail...

ENVIAR

GASTROSHOP - EQUIPAMENTOS

GASTROSHOP - EQUIPAMENTOS - CNPJ: 25.358.429/0001-86 - TODOS
OS DIREITOS RESERVADOS

PAGAMENTO VIA MERCADO PAGO



LOJA SEGURA



Whois

gastroshopequipamentos.com.br

[Exibir resultado completo](#)**Copyright © NIC.br**

A utilização dos dados abaixo é permitida somente conforme descrito nos Termos de Uso, sendo proibida a sua distribuição, comercialização ou reprodução, em particular para fins publicitários ou propósitos similares.
2021-04-26 14:13:57 -03:00 - IP: 177.92.7.158

domínio: gastroshopequipamentos.com.br
titular: JOSE RICARDO DOMINGUES DA SILVA ELETRODOMESTICOS
documento: 25.358.429/0001-86
responsável: JOSE RICARDO DOMINGUES DA SILVA
país: BR
c-titular: JRDSI28
c-técnico: LCTCA4
servidor DNS: dns1.aureaplataformaweb.unis.net
status DNS: 23/04/2021 AA
último AA: 23/04/2021
servidor DNS: dns2.aureaplataformaweb.unis.net
status DNS: 23/04/2021 AA
último AA: 23/04/2021
servidor DNS: dns3.aureaplataformaweb.unis.net
status DNS: 23/04/2021 AA
último AA: 23/04/2021
servidor DNS: dns4.aureaplataformaweb.unis.net
status DNS: 23/04/2021 AA
último AA: 23/04/2021
saci: yes
criado: 19/09/2018 #18825333
alterado: 21/08/2020
expiração: 19/09/2021
status: Publicado

Contato (ID): JRDSI28
nome: José Ricardo Domingues da Silva
e-mail: gastroshopequipamentos@gmail.com
país: BR
criado: 19/09/2018
alterado: 19/09/2018

Contato (ID): LCTCA4
nome: luiz carlos torres camargo
e-mail: contato@goldlojas.com.br
país: BR
criado: 20/08/2010
alterado: 13/10/2017

[Alterar visualização para modo padrão](#)

Problemas de segurança e spam também devem ser reportados ao CERT.br, respectivamente para cert@cert.br e mail-abuse@cert.br.
whois.registro.br aceita somente consultas diretas. Tipos de consultas são: domínio (.br), titular (entidade), ticket, provedor, bloco CIDR, IP e ASN.

[Q PESQUISAR NOVAMENTE](#)

Eletrorportáteis > Centrífuga de Frutas

Extrator Esprededor Industrial de Suco Laranja Inox 500w Bivolt - Visalux

Código dg44922h69 | [Ver descrição completa](#) | [Visalux](#)



★★★★★ 4,3 (15) [Avaliar produto](#)



Vendido por [SdB](#)
Entregue por

por **R\$ 265,05** à vista
(5% de desconto)



ou R\$ 279,00 em 9x de R\$ 31,00 sem juros

[Mais formas de pagamento](#)

Adicionar à sacola

[Consultar prazo e valor do frete](#)

00000-000

Produtos patrocinados



Aspirador de Pó e Água
Electrolux 1250W - A10N1

de R\$429,90 por
R\$279,90 à vista
ou R\$ 279,90
6x de R\$ 46,65 sem juros



Aspirador de Pó Portátil e
Vertical Electrolux - 1000W

de R\$349,90 por
R\$199,90 à vista
ou R\$ 199,92
4x de R\$ 49,98 sem juros



Liquidificador Arno Power
Mix LQ32 Vinho - 5

de R\$329,90 por
R\$151,91 à vista
ou R\$ 159,90
3x de R\$ 53,30 sem juros



Liquidificador Arno Power
Mix LQ32 Vinho - 5

de R\$329,90 por
R\$151,91 à vista
ou R\$ 159,90
3x de R\$ 53,30 sem juros

Liquidifica
Max 700 l

de R\$269,9
R\$199,
ou R\$ 199,9
4x de R\$ 49,9



Nespresso Lattissima
Touch Facelift Prata,

de R\$1.399,00 por



Nespresso Combo
Essenza Mini Vermelha,

de R\$699,00 por



Nespresso Essenza Mini
Vermelha, Cafeteira - 220V

de R\$399,00 por



Escova Secadora Mondial
Chrome Pink ES-04

de R\$239,90 por



Conjunto
Duo Infini

de R\$234,9

busque aqui seu produto

entregar em: Nova Santa Bárbara - PR

empresas oferta do dia BBB baixe o app receba hoje Moto C100 americanas social produtos internacionais mais por menos

pagina inicial > eletroportáteis > centrifuga de frutas e alimentos

favoritar compartilhar



Espremedor Industrial Inox 500w Grande

★★★★★ (15) (Cód.1564312034)

Espremedor de Laranja Inox (Grande) INFORMAÇÕES TÉCNICAS: Marca: KD Eletro Cor: Inox INDICADO PARA: Extrair suco de laranja e limão MATERIAL - CORPO: Inox ALIMENTAÇÃO - VOLTAGEM: Bivolt Manual (Chave seletora embaixo do motor) POTÊNCIA: 50...

mais informações

voltagem: bivolt

política de troca e devolução

R\$ 335,49 baixou

R\$ 322,07 á-mais

em 1x no cartão de crédito com ame e receba R\$ 1,00 de volta

mais formas de pagamento

Nova Santa Bárbara - PR

receba até 25 de maio á-mais grátis

retire na loja a partir de 25 de maio á-mais grátis

comprar

comprar com **ame**

Este produto é vendido por **LS Eletroshop** e entregue por **Americanas**, que garante a sua compra, do pedido à entrega.

últimos produtos vistos

- 5%
Termômetro Infravermelho Digital Multilaser HC260...
★★★★★
R\$ 139,00
R\$ 132,05
em 1x no cartão de crédito
- 16%
Termômetro Clínico G-Tech Digital de Testa Sem Contat...
★★★★★
R\$ 157,46
R\$ 163,91
12x de 13,65 s/juros
- 16%
Termômetro digital Infravermelho Médico Sem...
★★★★★
R\$ 137,46
R\$ 115,46
11x de 10,49 s/juros
- 18%
Termômetro Digital Infravermelho
★★★★★
R\$ 206,90
R\$ 168,75
12x de 14,06 s/juros
- 23%
Termo auricular digital infravermelho
★★★★★
R\$ 166,44
R\$ 115,51
11x de 10,50 s/juros

pessoas como você também viram

- baixou
Termômetro Digital Infravermelho Mira Laser -5...
★★★★★
R\$ 266,00
R\$ 257,28 á-mais
em 1x no cartão de crédito
- Imagem indisponível
Não foi possível carregar esse produto
- Imagem indisponível
Não foi possível carregar esse produto
- baixou
Termômetro Digital Laser Infravermelho Medidor Febr...
★★★★★
R\$ 78,00
R\$ 76,99
7x de 10,99 s/juros
- baixou
Termômetro Laser Digital Infravermelho Temperatura...
★★★★★
R\$ 256,00
R\$ 247,68 á-mais
em 1x no cartão de crédito



COMPRE POR TODA LOJA

TELEFONIAELETRODOMÉSTICOSTVS E VÍDEOMÓVEISELETROPORTÁTEISINFORMÁTICASERVIÇOSOFERTAS DA TV

banQi2⁺ via do boletoChuva de CupomMe Chama no Zap!Mundo GamerBaixe o APPRetira GrátisVenda seus produtos

[Eletrodomésticos](#)

★★★★★ (258 avaliações)

Vendido e entregue por eFácil



Freezer e Refrigerador Horizontal Dupla Ação 2 tampas 546 litros DA550 – Metalfrio

(Cód. Item 2275) [Outros produtos Metalfrio](#)

Selecione

110v - Branco

R\$ 2.699,00

ou até 10x de R\$269,90 sem juros [ver parcelamento](#)

Comprar



R\$ 2.699,00

à vista no Cartão Casas Bahia ou 10x de R\$ 269,90 sem juros. Peça já o seu

Calcule o frete e prazo de entrega

[Usar minha localização](#)



WhatsApp

Quer receber ofertas de produtos semelhantes a esse em seu WhatsApp?

Preencha seu número no campo abaixo.

BR (+55) (xx) xxxxx-xxxx

Enviar



Eu aceito receber informações via WhatsApp

Descrição do produto



Segurança • Procure os canais oficiais da marca para sua maior segurança. A Consul não envia códigos por SMS ou solicita informações pessoais via terceiros. Saiba mais X

Loja Consul | Blog Facilite Consul | Vendas Corporativas

Televendas/SAC 0800 970 0777 / 3003-0777 | Central de Atendimento

Consul
Bem pensado



O que você está procurando hoje?

Entrar
Acesse sua conta

Meus pedidos
Acompanhe



Departamentos: Geladeiras, Lavadoras, Fogões, Ar Condicionado, Cervejeira, Bebedouros, Peças e Acessórios

HOME • ELETRODOMÉSTICOS > FREEZER > FREEZER HORIZONTAL

Freezer Horizontal Consul 2 portas 534L - CHB53EB

CHB53EB

4,7 de 5 (186)

De: R\$ 3.599,00

Por: R\$ 3.409,00 à vista

Ou R\$ 3.409,00 em até 12x R\$ 284,08 sem juros

Formas de parcelamento

5% OFF Frete grátis Exceto norte

Selecione a voltagem

110V 220V

P 78 cr

Comprar

COMPRA SEGURA



Digite seu CEP e calcule o prazo e valor de entrega

[| Não sei meu CEP](#)

Calcular

Compre junto com desconto

Freezer Horizontal Consul 2 portas 534L - CHB53EB

CHB53EB

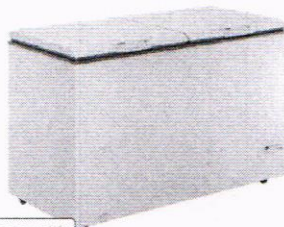

Frete grátis

5% OFF

De: R\$ 3.599,00

Por: R\$ 3.409,00 à vista

em até 12x de R\$ 284,08 sem juros

Voltagem: 110V 220V



Freezer Horizontal Consul 309L - CHA31EB

CHA31EB

Whois

loja.consul.com.br



[Exibir resultado completo](#)

Copyright © NIC.br

A utilização dos dados abaixo é permitida somente conforme descrito nos [Termos de Uso](#), sendo proibida a sua distribuição, comercialização ou reprodução, em particular para fins publicitários ou propósitos similares.
2021-05-04 16:34:31 -03:00 - IP: 177.92.7.158

```

domínio:        consul.com.br
titular:        Whirlpool S/A
documento:      59.105.999/0001-86
responsável:    Digital Center
país:           BR
c-titular:      WHIBR
c-técnico:      WHIBR
servidor DNS:   ns.whirlpool.com
status DNS:     04/05/2021 AA
último AA:      04/05/2021
servidor DNS:   ns2.whirlpool.com
status DNS:     04/05/2021 AA
último AA:      04/05/2021
criado:         26/04/1996 #7215
alterado:       13/04/2015
expiração:      26/04/2023
status:         Publicado

```

```

Contato (ID):   WHIBR
nome:           Whirlpool BR
e-mail:         domadmin@whr.com
país:           BR
criado:         19/11/2013
alterado:       18/07/2019

```

[Alterar visualização para modo padrão](#)

Problemas de segurança e spam também devem ser reportados ao CERT.br, respectivamente para cert@cert.br e mail-abuse@cert.br.
whois.registro.br aceita somente consultas diretas. Tipos de consultas são: domínio (.br), titular (entidade), ticket, provedor, bloco CIDR, IP e ASN.

[PESQUISAR NOVAMENTE](#)



CHEGOU O NOVO
Cartão de Crédito Gold
BRASTEMP | Itaucard

Benefícios exclusivos que valem
ouro na hora de fazer suas compras.

Parcele em 21x SEM JUROS

CONFIRA

Geladeiras e Refrigeradores > Geladeira Brastemp Frost Free Duplex 500 litros Branca com Turbo Control - BRM57AB 110V



BRM57AB • Geladeira

Frost Free Duplex 500 litros Branca com Turbo Control - BRM57AB • 110V

R\$ 4.904,00 15%

R\$ 3.951,05 à vista (5% de desconto)

ou R\$ 4.159,00 em 12x de R\$ 346,58 s/ juros

21x de R\$ 190,04 s/ juros no Cartão Brastemp

Mais desconto no Pix Cupom COMPARTILHA200

Aproveite até 21x s/ juros e benefícios exclusivos. Saiba mais ?

Ver todas as formas de pagamento

Acessórios e Kit de instalação

Dica Brastemp: Acessórios adicionais para sua geladeira

+ Quem comprou, comprou também!

Voltagem:

110V 220V

Comprar >

Calcule o frete pra sua região

Não sei o CEP

Digite o CEP

Ok

Whois

[Exibir resultado completo](#)**Copyright © NIC.br**

A utilização dos dados abaixo é permitida somente conforme descrito nos [Termos de Uso](#), sendo proibida a sua distribuição, comercialização ou reprodução, em particular para fins publicitários ou propósitos similares.
2021-05-04 16:42:38 -03:00 - IP: 177.92.7.158

domínio: brastemp.com.br
titular: Whirlpool S/A
documento: 59.105.999/0001-86
responsável: Digital Center
país: BR
c-titular: WHIBR
c-técnico: WHIBR
servidor DNS: ns.whirlpool.com
status DNS: 04/05/2021 AA
último AA: 04/05/2021
servidor DNS: ns2.whirlpool.com
status DNS: 04/05/2021 AA
último AA: 04/05/2021
criado: 26/04/1996 #7214
alterado: 13/04/2015
expiração: 26/04/2023
status: Publicado

Contato (ID): WHIBR
nome: Whirlpool BR
e-mail: domadmin@whr.com
país: BR
criado: 19/11/2013
alterado: 18/07/2019

[Alterar visualização para modo padrão](#)

Problemas de segurança e spam também devem ser reportados ao CERT.br, respectivamente para cert@cert.br e mail-abuse@cert.br.
whois.registro.br aceita somente consultas diretas. Tipos de consultas são: domínio (.br), titular (entidade), ticket, provedor, bloco CIDR, IP e ASN.

[Q PESQUISAR NOVAMENTE](#)

Televendas (11) 4002-3050 Atendimento Encontre uma loja

Lista de Presentes



Encontre aqui as melhores ofertas



Olá, acesse sua conta ou cadastre-se

Compre por toda loja 2ª Via do Carnê Pegue seu Cupom Cartão Pontofrio Venda seus Produtos Ofertas Anunciadas Chame o Vendedor

Éramos Pontofrio. Agora, somos Ponto. Eletrodomésticos

Descobrir

★★★★★ (88 avaliações)

Vendido e entregue por Pontofrio

até 24x sem juros

Refrigerador Electrolux Infinity DF82 Frost Free com Sistema Multiflow 553L - Branco

(Cód. Item 11688797) Outros produtos Electrolux

Selecione

127V

R\$ 3.999,00

R\$ 3.626,07 -3%

7% de desconto em 1x no Cartão ou Boleto. sem juros ver parcelamento

Comprar

Retira Grátis

R\$ 3.899,00
ou até 12x de R\$324,92 sem juros no Cartão de Crédito

R\$ 3.626,07 - 7% de desconto
em 1x no Cartão ou Boleto.

R\$ 3.626,07 - 7% de desconto
à vista no Cartão Ponto ou 24x de R\$ 162,46 sem juros. Peça já o seu

Manual do produto

Calcule o frete e prazo de entrega

Usar minha localização

Mais opções de compra deste produto

Vendido e entregue por Loja Electrolux
R\$ 3.899,00



Vendido e entregue por Gazin
R\$ 5.091,90



Ver mais opções

Descrição do produto

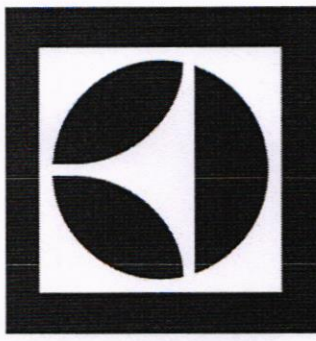

DF82 / DF82X

Refrigerador Frost Free

Whois

[Exibir resultado completo](#)

Copyright © NIC.br

A utilização dos dados abaixo é permitida somente conforme descrito nos [Termos de Uso](#), sendo proibida a sua distribuição, comercialização ou reprodução, em particular para fins publicitários ou propósitos similares.

2021-04-26 15:34:14 -03:00 - IP: 177.92.7.158

```

domínio: pontofrio.com.br
titular: CNOVA COMERCIO ELETRONICO S.A.
documento: 07.170.938/0001-07
responsável: Contato da Nova Pontocom
país: BR
c-titular: APMCA88
c-técnico: POCTE
servidor DNS: a1-74.akam.net
status DNS: 25/04/2021 AA
último AA: 25/04/2021
servidor DNS: a10-65.akam.net
status DNS: 25/04/2021 AA
último AA: 25/04/2021
servidor DNS: a12-66.akam.net
status DNS: 25/04/2021 AA
último AA: 25/04/2021
servidor DNS: a24-67.akam.net
status DNS: 25/04/2021 AA
último AA: 25/04/2021
servidor DNS: a5-64.akam.net
status DNS: 25/04/2021 AA
último AA: 25/04/2021
servidor DNS: a9-65.akam.net
status DNS: 25/04/2021 AA
último AA: 25/04/2021
criado: 18/12/1995 #4867
alterado: 20/07/2020
expiração: 18/12/2021
status: Publicado

Contato (ID): APMCA88
nome: Adriano Palaoro Mesquita Carneiro
e-mail: amc@muradpma.com
país: BR
criado: 16/07/2020
alterado: 16/07/2020

Contato (ID): POCTE
nome: PontoFrio.com Contato Tecnico
e-mail: ti.seguranca.informacao@viavarejo.com.br
país: BR
criado: 25/08/2008
alterado: 05/03/2021

```

[Alterar visualização para modo padrão](#)

Problemas de segurança e spam também devem ser reportados ao CERT.br, respectivamente para cert@cert.br e mail-abuse@cert.br.
 whois.registro.br aceita somente consultas diretas. Tipos de consultas são: domínio (.br), titular (entidade), ticket, provedor, bloco CIDR, IP e ASN.

[Q PESQUISAR NOVAMENTE](#)

Pesquise por produtos ou marcas



0

50

Cartão Carrefour

Todos os Departamentos

Smartphones Dia das Mães Mundo Gamer TVs Pneu Eletrodomésticos iPhone Notebooks Click e Retire

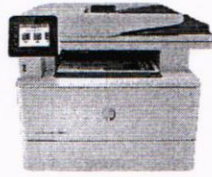

Multifuncional HP Laser Jet Pro M428FDW Duplex W1A30A#696 Wi-Fi Imprime, Digitaliza e Cópia 110V

Marca: HP - Cód: 5083424

51 Já tem? Avalie :)

Vendido e entregue por Carrefour

de R\$ 2.756,10

por **R\$ 2.599,00**

em 1x no cartão ou boleto
10x de R\$ 259,90 sem juros

COMPRAR



Compre e ganhe moedas! Saiba mais >



Condição exclusiva Cartão Carrefour

Até 20x R\$ 129,95 sem juros

[Peça já o seu](#)



[Condições de pagamento](#)

Valor e prazo de entrega

Buscar

[Não sei meu CEP](#)

Aproveite e compre junto

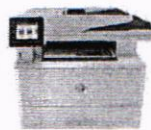

Multifuncional HP Laser Jet Pro M428FDW Duplex W1A30A#696 Wi-

R\$ 2.756,10 6%

R\$ 2.599,00

em 1x no cartão ou boleto



Trocar Produto



busque aqui seu produto

informe seu CEP

empresas oferta do dia BBB baixe o app receba hoje produtos internacionais mais por menos venda com a gente

eee, você também pode pagar suas compras com Pix!



É rápido e bem facinho, aproveite!

pagina inicial > informática e acessórios > impressora e multifuncional > multifuncional laser

favoritar compartilhar



Impressora Multifuncional HP Laserjet Pro M428FDW Duplex Wireless - 110v

★★★★★ (9) (Cód.1395657188)

Impressora Multifuncional HP Wireless Laserjet Pro Fax Duplex - M428FDW Características Multifuncional HP M428FDW Laserjet Pro Fax Duplex Wireless- Marca: HP- Modelo: M428FDW Especificações Multifuncional HP Laserjet Pro Fax Duplex Wi...

mais informações

política de troca e devolução

R\$ 2.873,45 16%

R\$ 2.413,69

no boleto

em 1x no cartão Americanas com Ame e recaba R\$ 25,00 de volta

mais formas de pagamento

calcular frete e prazo

digite o CEP





ok

comprar

Este produto é vendido por Shoptem e entregue por Americanas, que garante a sua compra, do pedido à entrega.

+ 9 outras ofertas deste mesmo produto

aproveite e veja também

 <p>Multifuncional Laser Monocromática Brother...</p> <p>★★★★★</p> <p>R\$ 1.903,80 no boleto</p>	 <p>Impressora multifuncional Xerox® B215</p> <p>R\$ 1.859,00</p> <p>R\$ 1.710,28 em 1x no cartão de crédito</p>	<p>Impressora Multif Laser Color M281FDW 21ppm/40000...</p> <p>infelizmente não temos esse produto em estoque</p>	 <p>Impressora Laser Colorida Xerox Phaser 6510dri</p> <p>R\$ 1.849,82 no boleto</p>	 <p>Impressora Hp Laserjet Pro M404dw, Laser...</p> <p>R\$ 1.559,00</p> <p>R\$ 1.304,13 no boleto</p>
---	---	---	---	--

produtos patrocinados

 <p>Multifuncional Laser Monocromática Xerox B215...</p> <p>R\$ 1.658,00</p> <p>R\$ 1.399,18 em 1x no boleto</p>	 <p>Impressora Multifuncional Brother MFC-L6902DW Las...</p> <p>R\$ 6.059,00</p> <p>R\$ 5.474,95 no boleto</p>	 <p>Multifuncional Laser Monocromática Xerox...</p> <p>R\$ 3.009,00</p> <p>R\$ 2.589,08 em 1x no boleto</p>	 <p>Multifuncional Laser Colorida Xerox Workcentre 6515n</p> <p>R\$ 4.277,17</p> <p>R\$ 3.423,45 no boleto</p>	 <p>Multifuncional Laser Monocromática Xerox...</p> <p>R\$ 5.946,74</p> <p>R\$ 4.759,77 no boleto</p>
---	---	--	---	--

procure por código, nome, marca...

Bem-vindo :)
Entre ou cadastre-se



☰ Todos os departamentos ▾ | Ofertas do dia | Celulares | Móveis | Eletrodomésticos | Tv e Vídeo | Informática

🏠 > Eletrodomésticos > Máquina de Lavar

Lavadora de Roupas Brastemp BWH15 AB 15kg - Ciclo Edredom Especial

Código 217784600 | [Ver descrição completa](#) | [Brastemp](#)



Vídeo

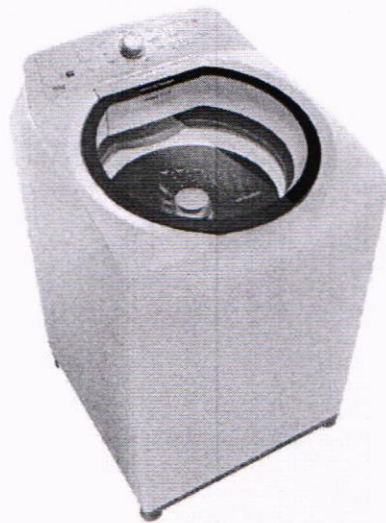

★★★★★ 4,7 (525) [Avaliar produto](#)

Voltagem:

Selecione ▾

Vendido e entregue por

de R\$ 3.430,00

por **R\$ 2.089,05 à vista** (5% de desconto)

ou R\$ 2.199,00 em 10x de R\$ 219,90 sem juros



Parcele em até 30x no **Cartão Luiza**

[Mais formas de pagamento](#)

[Incluir garantia estendida](#)

Adicionar à sacola

Consultar prazo e valor do frete

00000-000 [Não sei o CEP](#)

Aproveite e compre junto



Lavadora de Roupas Brastemp BWH15

de R\$ 3.430,00 por

R\$ 2.089,05 à

vista

ou R\$ 2.199,00

10x de R\$ 219,90 sem juros



Sabão Líquido Ariel Concentrado 50 Lavagens 2L

R\$ 62,70



Secadora de Roupas Brastemp 10Kg Ative! BSR10 AB

R\$ 1.994,05 à vista



Instalação de lavadora de roupas - os melhores técnicos, qualidade garantida

R\$ 159,99

Selecione o produto desejado ao lado para adicionar à sua compra

[Adicionar os produtos à sacola](#)

CASASBAHIA

O que você está procurando?



Olá, acesse sua conta ou cadastre-se



COMPRE POR TODA LOJA

TELEFONIAELETRODOMÉSTICOSTVS E VÍDEOMÓVEISELETROPORTÁTEISINFORMÁTICASERVIÇOSOFERTAS DA TV

53

banQi2[®] via do boletoChuva de CupomMe Chama no Zap!Mundo GamerBaixe o APPRetira GrátisVenda seus produtos

← Acima de 10 kg



★★★★★ (444 avaliações)

Vendido e entregue por Casas Bahia

CARTÃO CASAS BAHIA

Lavadora de Roupas Brastemp 15Kg Top Load BWH15AB - Branca

(Cód. Item 4935081) Outros produtos Brastemp

Selecione

220V

R\$ 2.379,00

R\$ 1.999,00 -16%

ou até 10x de R\$199,90 sem juros ver parcelamento

ECONOMIA DE R\$ 380,00

Comprar

Retira Grátis



R\$ 1.999,00

à vista no Cartão Casas Bahia ou 24x de R\$ 83,29 sem juros. Peça já o seu

Manual do produto

Calcule o frete e prazo de entrega

Usar minha localização

Mais opções de compra deste produto

Vendido e entregue por BRASTEMP

R\$ 2.159,00



Vendido e entregue por ZUPO STORE

R\$ 5.288,85



Ver mais opções

WhatsApp

Quer receber ofertas de produtos semelhantes a esse em seu WhatsApp?

Preencha seu número no campo abaixo.

BR (+55) (xx) xxxxx-xxxx

Enviar

 Eu aceito receber informações via WhatsApp

Descrição do produto

A Lavadora de Roupas Brastemp Top Loud BWH15AB conta com **Enxágue anti-alérgico** que remove até 4 vezes mais sabão do que o enxágue normal.Uma lavadora de alta capacidade, capaz de lavar até mesmo um edredom de casal ou king size sem danificar os fios do produto e que ainda mantém as cores de suas roupas sempre radiantes com as funções **Cores Mais Vivas** e **Branco Mais Branco**. Conta ainda com painel fácil de manusear, **Multidispenser** e **Centrifugação Delicada** que protege os tecidos, extraindo o excesso de água e entregando as suas roupas menos amassadas.

Características

Éramos Pontofrio. Agora, somos Ponto.

Descobrir >

Pontofrio.com.br > Eletroportáteis > Máquinas de Costura > Costura



★★★★★ (0 avaliações)

Vendido e entregue por eFácil

Máquina de Costura Portátil Elgin Premium JX-10000

(Cod. Item 4387798) Outros produtos Elgin

Selecione

Bivolt

R\$ 1.399,00

ou até 10x de R\$139,90 sem juros ver parcelamento

Comprar

R\$ 1.399,00

a vista no Cartão Ponto ou 10x de R\$ 139,90 sem juros. Peça já o seu

Calcule o frete e prazo de entrega

Mais opções de compra deste produto

Vendido e entregue por YOUCOMMERCE

R\$ 3.199,90

Ver mais opções

Descrição do produto

Esta Máquina de Costura Premium JX-10000 é uma máquina portátil bivolt, ela faz 100 pontos entre utilitários e decorativos para diversos tipos de costura e aplicações. Pontos utilitários como o de 03 pontinhos para lingerie, ponto Patchwork, Overlock e ponto triplo para tecidos com elastano. A seleção dos pontos pode ser feita de maneira rápida e fácil através do painel com visor LCD. Os pontos são pré-programados, os ajustes de largura e comprimento acontecem automaticamente. Além disso, a máquina prega zíperes e botões, utilizando o caseador automático e ela faz praticamente tudo sozinha.

Recursos:

93 pontos (com pontos flexíveis) e 8 casas de botão.
Braço livre que facilita a costura em mangas, punhos e barras.

Costura com agulha dupla que faz costuras paralelas e aplicações.
Estrutura interna de alumínio que aumenta a estabilidade na costura.
Iluminação por LED e não esquenta.

Velocidade de até 750 pontos por minuto.
Passador de linha para a agulha.

Marca: Elgin
Modelo: Premium JX-10000
Potência: 30W
Material / Composição: Componentes eletrônicos.
Garantia do fabricante: 12 meses contra defeitos de fabricação
Aviso: Imagens meramente ilustrativas.
Outras Informações:
Diferenciais:
Possui 93 pontos (incluindo pontos flexíveis) e 8 casas de botão.
Rebaixador dos dentes.

Luz LED.
Casa do botão em 1 passo.

Passador de linha para a agulha que facilita a passagem de linha pela agulha.

Ajuste da largura e comprimentos dos pontos.
Botão da posição de parada da agulha no tecido que permite girar o tecido sem perder o último ponto.

Recursos:

93 pontos (incluindo pontos flexíveis) e 8 casas de botão.
Braço livre que facilita a costura em mangas, punhos e barras.

Costura com agulha dupla que faz costuras paralelas e aplicações.
Estrutura interna de alumínio que aumenta a estabilidade na costura.
Iluminação por LED para maior brilho e não esquenta.

Velocidade de até 750 pontos por minuto da costura.
Passador de linha para a agulha que facilita a passagem de linha pela agulha.

procure por código, nome, marca...

Bem-vindo :)
Entre ou crie sua conta



Todos os departamentos | Ofertas do dia | Celulares | Móveis | Eletrodomésticos | Tv e Vídeo | Informática

Eletrorrotáteis > Máquinas de Costura, Bordado e Acessórios

Máquina de Costura Portátil Elgin Premium JX-10000 Bivolt Branca e Rosa

Código 501780200 | [Ver descrição completa](#) | [Elgin](#)

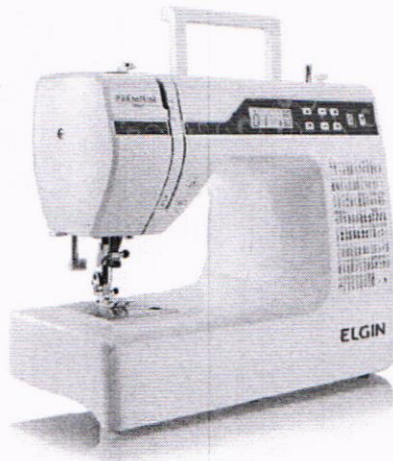

Vendido por [Girafa](#)
Entregue por

por **R\$ 1.519,05** à vista (5% de desconto)
ou R\$ 1.599,00 em 12x de R\$ 133,25 sem juros

[Mais formas de pagamento](#)

Adicionar à sacola

Consultar prazo e valor do frete

00000-000 [Não sei o CEP](#)

Produtos patrocinados



Aspirador de Pó e Água
Electrolux 1250W - A10N1

de R\$429,90 por
R\$279,90 à vista
ou R\$ 279,90
6x de R\$ 46,65 sem juros



Aspirador de Pó Portátil e
Vertical Electrolux -

de R\$349,90 por
R\$199,90 à vista
ou R\$ 199,92
4x de R\$ 49,98 sem juros



Liquidificador Arno Power
Mix LQ32 Vinho - 5

de R\$329,90 por
R\$151,91 à vista
ou R\$ 159,90
3x de R\$ 53,30 sem juros



Liquidificador Arno Power
Mix LQ32 Vinho - 5

de R\$329,90 por
R\$151,91 à vista
ou R\$ 159,90
3x de R\$ 53,30 sem juros



Liquidificador Arno Power
Mix 700 LN60 Preto - 5

de R\$269,90 por
R\$199,90 à vista
ou R\$ 199,92
4x de R\$ 49,98 sem juros



Nespresso Combo
Essenza Mini Vermelha,

de R\$699,90 por
R\$699,00 à vista
ou R\$ 699,03
9x de R\$ 77,67 sem juros



Nespresso Essenza Mini
Vermelha, Cafeteira -

de R\$399,90 por
R\$399,00 à vista
ou R\$ 398,97
9x de R\$ 44,33 sem juros



Escova Secadora Mondial
Chrome Pink ES-04

de R\$239,90 por
R\$179,90 à vista
ou R\$ 179,90
5x de R\$ 35,98 sem juros



Conjunto Especial Mondial
Duo Infinity KT-95

de R\$234,90 por
R\$234,90 à vista
ou R\$ 234,92
7x de R\$ 33,56 sem juros



Grill e Sanduicheira
Mondial Premium S-07

de R\$124,90 por
R\$107,91 à vista
ou R\$ 119,91
3x de R\$ 39,97 sem juros

Quem viu este produto, viu estes também

COMPRE POR TODA LOJA

TELEFONIA ELETRODOMESTICOSTVS E VÍDEOMOVEISELETROPORTÁTEISINFORMÁTICASERVIÇOSOFERTAS DA TV

banQi2* via do boletoChuva de CupomMe Chama no Zap!Mundo GamerBaixe o APPRetira GrátisVenda seus produtos

Casasbahia.com.br > Eletroportáteis > Máquinas de Costura > Costura



★★★★★ (14 avaliações)

Vendido e entregue por Girafa

Máquina de Costura Elgin Premium JX-10000 - Branca/Rosa

(Cód. Item 5858385) Outros produtos Elgin

R\$ 1.599,00

ou até 10x de R\$159,90 sem juros ver parcelamento

Comprar

R\$ 1.599,00

a vista no Cartão Casas Bahia ou 10x de R\$ 159,90 sem juros. Peça já o seu

Calcule o frete e prazo de entrega

Manual do produto

WhatsApp

Quer receber ofertas de produtos semelhantes a esse em seu WhatsApp? Preencha seu número no campo abaixo.

BR (+55) (xx) xxxxx-xxxx

Enviar

 Eu aceito receber informações via WhatsApp

Descrição do produto

A Máquina de Costura Elgin Premium JX-10000 é ideal para uso doméstico e será sua companheira para suas costuras, tanto para criar novas peças como para fazer o reparo. Coloque sua criatividade em prática e aproveite a iluminação em LED da costura que facilita seu manuseio.

A Premium JX-10000 da Elgin possui uma base removível para guardar seus acessórios de uma forma bem organizada. Nela você pode guardar sapatas, bobinas, jogo de agulhas, escovinha, entre outros. A máquina possui os principais pontos úteis e versáteis para suas costuras como os três pontinhos e o caseado automático.

Características

Eletrônica	sim
Características Gerais	<ul style="list-style-type: none"> - 93 pontos (incluindo pontos flexíveis) e 8 casas de botão - Rebaixador dos dentes - Luz em LED - Passador de linha para a agulha que facilita a passagem de linha pela agulha - Ajuste da largura e comprimentos dos pontos - Botão da posição de parada da agulha no tecido que permite girar o tecido sem perder o ultimo ponto - Casa do botão em 1 passo - Braço livre que facilita a costura em mangas, punhos e barras - Costura com agulha dupla que faz costuras paralelas e aplicações - Estrutura interna de alumínio que aumenta a estabilidade na costura - Velocidade de até 750 pontos por minuto da costura
Funções	<ul style="list-style-type: none"> - Pregar Botões - Pontos Flexíveis - Pontos Decorativos - 3 Pontinhos - Ponto Invisível - Caseador - Ponto Reto - Zig zag
Painel	Visor em LCD
Passador de linha	sim
Portátil	Não
Àcompanha pedal	Sim

Especificações Técnicas

Instrumentos Musicais > Microfone Dinâmico

Microfone Sem Fio Karsect KRD200 DM Mão

Código gd0j554ha6 | [Ver descrição completa](#) | Karsect



★★★★★ [Avaliar produto](#)



Vendido e entregue por [Elite Som Shop](#)

por **R\$ 613,62** à vista (10% de desconto)

ou R\$ 681,80 em 10x de R\$ 68,18 sem juros

[Mais formas de pagamento](#)

Adicionar à sacola

Consultar prazo e valor do frete

00000-000 [Não sei o CEP](#)

Quem viu este produto, viu estes também



Kit microfone sem fio lelong duplo le-90...

por **R\$ 279,99**
2x de R\$ 140,00 sem juros



Microfone duplo s/ fio de mão uhf uh-02m...



Microfone sem Fio Duplo Bastião Mão KRD20...

por **R\$ 987,00**
12x de R\$ 82,25 sem juros

Produtos similares



Microfone Sem Fio Karsect KRD200 DM Mão

★★★★★ (1)

por **R\$ 566,10** à vista
ou R\$ 629,00
12x de R\$ 52,42 sem juros



Microfone Sem Fio Karsect KRD200 SM Mão

por **R\$ 413,10** à vista
ou R\$ 459,00
12x de R\$ 38,25 sem juros



Microfone Sem Fio Karsect Krd200 Sm Mão

por **R\$ 749,90**
3x de R\$ 249,97 sem juros



Microfone Sem Fio Karsect KRD200 R Mão

por **R\$ 454,50** à vista
ou R\$ 505,00
12x de R\$ 42,08 sem juros



Microfone Sem Fio Karsect KRD200 DR Mão

★★★★★ (2)

por **R\$ 670,50** à vista
ou R\$ 745,00
12x de R\$ 62,08 sem juros

Pesquise por produtos ou marcas



0

Cartão Carrefour

Todos os Departamentos

Smartphones Dia das Mães iPhone TVs Pneu Eletrodomésticos Entrega Expressa Notebooks Click e Retire



Microfone Sem Fio Karsect KRD200 DM Mão

Marca: Karsect - Cod: 2118281

Compartilhe Já tem? Avalie :)

Vendido e entregue por Carneiro

por **R\$ 649,00**

em 1x no cartão ou boleto ⓘ
10x de R\$ 64,90 sem juros

COMPRAR

O Carrefour garante a sua compra [Saiba mais](#)

Compre e ganhe moedas! [Saiba mais](#)

Condição exclusiva **Cartão Carrefour**
Até 12x R\$ 54,08 sem juros
[Peça já o seu](#)

[Condições de pagamento](#)

Valor e prazo de entrega

Buscar

[Não sei meu CEP](#)

Aproveite e compre junto



Microfone Sem Fio Karsect KRD200 DM Mão

R\$ 649,00

em 1x no cartão ou boleto



Trocar Produto



Whois

[Exibir resultado completo](#)**Copyright © NIC.br**

A utilização dos dados abaixo é permitida somente conforme descrito nos Termos de Uso, sendo proibida a sua distribuição, comercialização ou reprodução, em particular para fins publicitários ou propósitos similares.
2021-05-04 16:56:44 -03:00 - IP: 177.92.7.158

domínio: carrefour.com.br
titular: CARREFOUR COMERCIO E INDUSTRIA LTDA
documento: 45.543.915/0001-81
responsável: Carrefour Domain Admin
país: BR
c-titular: CDA59
c-técnico: LAJEN94
servidor DNS: antor.carrefour.com
status DNS: 02/05/2021 AA
último AA: 02/05/2021
servidor DNS: keu.carrefour.com
status DNS: 02/05/2021 AA
último AA: 02/05/2021
servidor DNS: pendragon.carrefour.com
status DNS: 02/05/2021 AA
último AA: 02/05/2021
criado: 18/01/1997 #27926
alterado: 11/01/2021
expiração: 18/01/2022
status: Publicado
provedor: TOWEB-BRASIL (48)

Contato (ID): CDA59
nome: Carrefour Dominio Admin
e-mail: nfe_dsi@carrefour.com
país: BR
criado: 20/03/2003
alterado: 09/03/2020

Contato (ID): LAJEN94
nome: Lars Jensen
e-mail: info@towebbrasil.com
país: BR
criado: 09/06/2016
alterado: 09/06/2016
provedor: TOWEB-BRASIL (48)

[Alterar visualização para modo padrão](#)

Problemas de segurança e spam também devem ser reportados ao CERT.br, respectivamente para cert@cert.br e mail-abuse@cert.br.
whois.registro.br aceita somente consultas diretas. Tipos de consultas são: domínio (.br), titular (entidade), ticket, provedor, bloco CIDR, IP e ASN.

[Q PESQUISAR NOVAMENTE](#)

busque aqui seu produto

entregar em: Nova Santa Bárbara - PR

empresas oferta do dia Moto G100 americanas social BBB baixe o app receba hoje produtos internacionais mais por menos

pagina inicial > instrumentos musicais > som profissional > microfone > outros

fazer favoritar

compartilhar



Microfone Sem Fio Duplo De Mão Karsect Krd200dr Uhf Recarregável

★★★★★ (Cód.96311580)

CARACTERÍSTICAS: - Sistema sem fio por código ID - Transmissores de mão Recarregáveis - 16 frequências em cada canal - Receptor UHF com duas antenas - Indicador de Bateria - Saídas XLR Balanceada e P10 - Visor em LED com indicador d...

[mais informações](#)
[política de troca e devolução](#)
R\$ 791,00 baixou**R\$ 759,36**

em 1x no cartão de crédito com ame e receba R\$ 15,19 de volta

[mais formas de pagamento](#)

Nova Santa Bárbara - PR

 receba entre **13 e 19 de maio** **AME** mais **grátis**

 retire na loja entre **13 e 19 de maio** **grátis**
[mais formas de entrega](#)

comprar

comprar com AME

Este produto é vendido por **X5 Music** e entregue por **Americanas**, que garante a sua compra, do pedido à entrega.

[+ 1 outras ofertas deste mesmo produto](#)

proveite e veja também

<p>baixou</p> <p>Bicicleta MTB Caloi Andes Aro 26 com 21 Marchas - Preta</p> <p>★★★★★</p> <p>R\$ 1.235,00</p> <p>R\$ 1.186,55</p> <p>em 1x no cartão de crédito</p>	<p>16%</p> <p>Smartphone Samsung Galaxy A01 32GB 4G Wi-Fi Tela 5.7...</p> <p>★★★★★</p> <p>R\$ 699,00</p> <p>R\$ 629,10 <small>AME</small> mais</p> <p>em 1x no cartão de crédito</p>	<p>baixou</p> <p>Bicicleta Aro 29 DROPP Aluminum 21 Marchas Freio...</p> <p>★★★★★</p> <p>R\$ 1.489,00</p> <p>R\$ 1.430,30</p> <p>em 1x no cartão de crédito</p>	<p>baixou</p> <p>Microfone Sem Fio Karsect KRD200 DR Mão Duplo...</p> <p>★★★★★</p> <p>R\$ 759,00</p> <p>R\$ 728,64 <small>AME</small> mais</p> <p>em 1x no cartão de crédito</p>	<p>baixou</p> <p>Microfone De Mão Sem Fio Duplo Uhf Krd200 Dm Karse...</p> <p>★★★★★</p> <p>R\$ 656,00</p> <p>R\$ 609,60</p> <p>em 1x no cartão de crédito</p>
--	---	--	---	--

quem viu os mesmos produtos que você, também viu:

<p>baixou</p> <p>Combo Kit Suplemento Whey/wayway Protein +...</p> <p>★★★★★</p> <p>R\$ 472,00</p>	<p>baixou</p> <p>Bicicleta Aro 29 Ksw Shimano 24 Vel A Disco Ltx</p> <p>★★★★★</p>	<p>baixou</p> <p>Cueca Boxer Puma Microfibra Mescla</p> <p>★★★★★</p>	<p>baixou</p> <p>Circulador de Ar Fun Clean C50 Turbo Oscillation 3...</p> <p>★★★★★</p>	<p>baixou</p> <p>Microfone Duplo Sem Fio Profissional Wireless...</p> <p>★★★★★</p> <p>R\$ 497,44</p>
---	---	--	---	--

busque aqui seu produto

entregar em: Nova Santa Bárbara - PR

empresas oferta do dia Moto G100 americanas social BBB baixe o app receba hoje produtos internacionais mais por menos

pagina inicial > informatica e acessórios > projetores > acessórios de projeção > suporte para projetor

favoritar

compartilhar

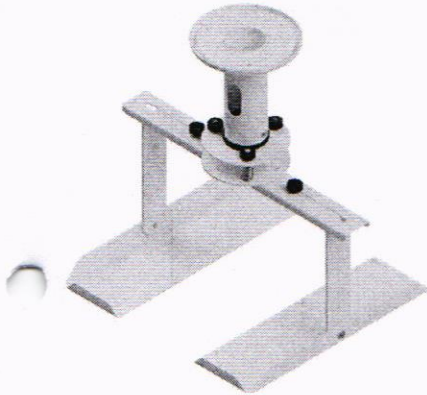

Suporte de Teto para Projetores S.A-112-W Branco - Avatron

★★★★★ (Cód.29254978)

Suporte de teto para projetor com bandeja ajustável. Largura ajustável da bandeja de 28 a 40cm. Profundidade da bandeja: 26cm altura livre 14cm Comprimento de tubo disponível 12cm, 20cm, 25cm, 50cm e 80cm Possui sistema de rotação e inc...

[mais informações](#)
[política de troca e devolução](#)

R\$ 209,90 11%

R\$ 186,81
em 1x no **cartão de crédito com ame** e receba R\$ 1,87 de volta
[mais formas de pagamento](#)

Nova Santa Bárbara - PR

receba entre 28 e 31 de maio

R\$ 16,63

comprar

comprar com **AME**

Este produto é vendido e entregue por **ESTRELA10**. A **Americanas** garante a sua compra, do pedido à entrega.

últimos produtos vistos

 <p>Termômetro Clínico G-Tech Digital de Testa Sem Contat...</p> <p>★★★★★</p> <p>R\$ 163,91 12x de 13,65 s/juros</p>	 <p>Smart Sensor Mini Handheld sem contato lcd Termômetro...</p> <p>Infelizmente não temos esse produto em estoque</p>	 <p>Termômetro LASER Digital Infravermelho Industrial...</p> <p>★★★★★</p> <p>R\$ 189,90 1 mais 12x de 15,82 s/juros</p>	 <p>Termômetro Infravermelho IR Com Pistola De Temperatur...</p> <p>★★★★★</p> <p>R\$ 86,58 6x de 10,82 s/juros</p>	 <p>Imagem indisponível</p> <p>Não foi possível carregar esse produto</p>
---	---	---	---	--

pessoas com o mesmo interesse que o seu, também viram

 <p>Lixeira com Pedal Aço Inox Lisa 5L Classic Home</p> <p>★★★★★</p> <p>R\$ 89,00 R\$ 78,02 em 1x no cartão de crédito</p>	 <p>Lixeira Redonda 5 Litros, com Pedal e Cesto Removível -...</p> <p>★★★★★</p> <p>R\$ 61,00 R\$ 57,56 em 1x no cartão de crédito</p>	 <p>Lixeira Inox 5 Litros Banheiro Cozinha Escritório C/ Pedal</p> <p>★★★★★</p> <p>R\$ 74,80 R\$ 69,56 em 1x no cartão de crédito</p>	 <p>Lixeira De Inox 12l Com Pedal</p> <p>★★★★★</p> <p>R\$ 119,00 R\$ 111,50 1 mais em 1x no cartão de crédito</p>	 <p>Lixeira Aço Inox com Pedal 12 Litros - Tramontina</p> <p>★★★★★</p> <p>R\$ 171,56 R\$ 159,54 em 1x no cartão de crédito</p>
--	---	---	--	--

informações do produto

Whois

www.estrela10.com.br

[Exibir resultado completo](#)**Copyright © NIC.br**

A utilização dos dados abaixo é permitida somente conforme descrito nos Termos de Uso, sendo proibida a sua distribuição, comercialização ou reprodução, em particular para fins publicitários ou propósitos similares.
2021-05-04 11:55:20 -03:00 - IP: 177.92.7.158

```
domínio:          estrela10.com.br
titular:          ESTRELA 10 COMERCIO ELETRONICO LTDA
documento:        10.368.118/0001-20
responsável:      Marcelo Ranieri Dantas
país:             BR
c-titular:        SIBLT4
c-técnico:        SIBLT4
servidor DNS:     ns-2044.awsdns-63.co.uk
status DNS:       03/05/2021 AA
último AA:        03/05/2021
servidor DNS:     ns-1461.awsdns-54.org
status DNS:       03/05/2021 AA
último AA:        03/05/2021
servidor DNS:     ns-917.awsdns-50.net
status DNS:       03/05/2021 AA
último AA:        03/05/2021
servidor DNS:     ns-219.awsdns-27.com
status DNS:       03/05/2021 AA
último AA:        03/05/2021
criado:           28/10/2009 #6204027
alterado:         27/10/2020
expiração:        28/10/2030
status:           Publicado
```

```
Contato (ID):    SIBLT4
nome:            simsen e boroske ltda
e-mail:          ti@estrela10.com.br
país:            BR
criado:          22/08/2009
alterado:        19/09/2016
```

[Alterar visualização para modo padrão](#)

Problemas de segurança e spam também devem ser reportados ao CERT.br, respectivamente para cert@cert.br e mail-abuse@cert.br.
whois.registro.br aceita somente consultas diretas. Tipos de consultas são: domínio (.br), titular (entidade), ticket, provedor, bloco CIDR, IP e ASN.

[Q PESQUISAR NOVAMENTE](#)

Departamentos

Estou procurando por...

[Entre ou Cadastre-se](#)
[Meus pedidos](#)

Entrega 24h SP

ProTork

Kappesberg

Vulcan

Polimet

Kawashima

Multilaser

Tramontina

Trevalla

Eletrônicos

Áudio E Vídeo

Projetores E Telas

Suporte Para Projetor

Suporte De Teto Para Projetor A...

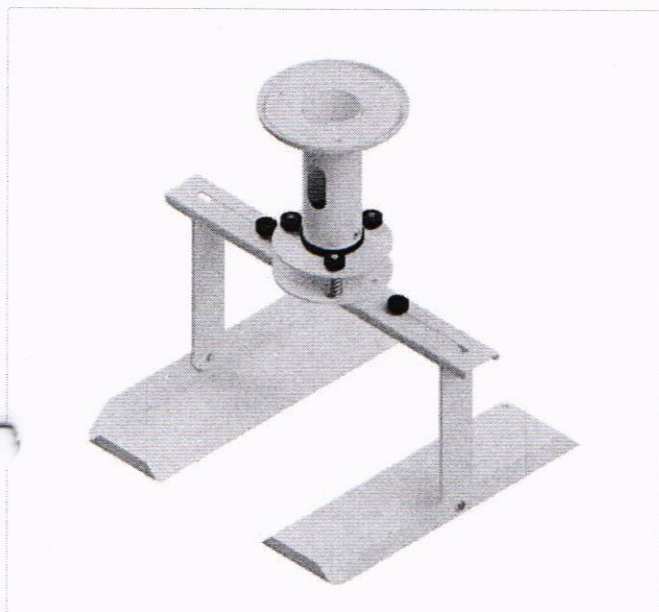

Suporte De Teto Para Projetor Avatron SBA-112-W Bandeja Ajustável

De: R\$ 220,40

Por: R\$ 177,72

 no boleto com 10% de desconto
 ou 9x de R\$ 21,94 sem juros.

[Ver parcelas](#)

19% OFF

COMPRA 100% SEGURA

COMPRAR

[LISTA DE DESEJOS](#)

Calcular Frete e Prazo

CEP

OK

Descrição do produto

Suporte De Teto Para Projetor Avatron SBA-112-W Bandeja Ajustável

Assista a seus programas de TV com mais qualidade. Esse Suporte possui um design inovador e inteligente, é compacto e discreto, harmonizando com qualquer tipo de ambiente. Aproveite esta oportunidade e facilite seu dia a dia com a qualidade Avatron.

Diferenciais:

- Permite passagem de cabos no interior do tubo;
- Permite fixação em laje e teto de gesso;
- Possui acabamento de teto
- Acompanha manual de instruções e kit de parafusos para instalação;

Produtos de decoração não inclusos. Imagens meramente ilustrativas.

Características do produto

Cor	Branco
Material	Aço carbono
Modelo	SBA-112-W
Tipo	Teto
Pintura	Eletrostática a pó
Inclinação	Até 15 graus
Ciro	360 graus
Peso máximo suportado	10 Kg
Largura mínima da bandeja	28 cm
Largura máxima da bandeja	40cm
Profundidade da bandeja	26 cm
Altura livre da bandeja	14 cm
Comprimento do tubo	12 cm

procure por código, nome, marca...

Bem-vindo à Loja de ofertas Luiza



Todos os departamentos Ofertas do dia Celulares Móveis Eletrodomésticos Tv e Vídeo Informática

TV e Vídeo > Projetor

Datashow Projetor Led 4000 Lúmens Hdmi Usb Até 120 Polegadas - Tomate

Código gcgbj19deh | Ver descrição completa | Tomate



Vendido e entregue por [Vitoria Eletronicos](#)

por **R\$ 2.170,00**

Mais formas de pagamento

Adicionar à sacola

Consultar prazo e valor do frete

00000-000 Ok Não sei o CEP

Produtos patrocinados

Smart TV 4K LED IPS 75 LG 75UN6000PSB Wi-Fi -	Smart TV 4K NanoCell IPS 65 LG	Smart TV UHD 4K LED IPS 55 LG 55UN7310PSC	Smart TV 4K LED 60 LG 60UN7310PSA Wi-Fi	Smart TV 4K NanoCell IPS 55 LG
de R\$7.299,00 por R\$6.649,05 à vista ou R\$ 6.999,00 12x de R\$ 583,25 sem juros	de R\$6.499,00 por R\$5.509,05 à vista ou R\$ 5.799,00 12x de R\$ 483,25 sem juros	de R\$3.999,00 por R\$2.899,00 à vista ou R\$ 2.899,00 10x de R\$ 289,90 sem juros	de R\$3.999,00 por R\$3.229,05 à vista ou R\$ 3.399,00 10x de R\$ 339,90 sem juros	de R\$3.899,00 por R\$3.099,00 à vista ou R\$ 3.099,00 10x de R\$ 309,90 sem juros

Antena Digital Hitachi U-pa 5343	Ct-v 4k Android 11 Transformar T-V em smart	Conversor Smart Tx 9 3GB+32GB + Mini teclado	Kit Conversor De M-X-Q Box T-v 4k + Teclado Led	Conversor Smart Tx 9 3GB+32GB
de R\$86,12 por R\$88,12 à vista ou R\$ 88,12 2x de R\$ 44,06 sem juros	de R\$209,90 por R\$212,49 à vista ou R\$ 250,00 6x de R\$ 31,25 sem juros	de R\$370,00 por R\$314,50 à vista ou R\$ 370,00 10x de R\$ 37,00 sem juros	de R\$300,00 por R\$238,00 à vista ou R\$ 279,99 9x de R\$ 31,11 sem juros	de R\$350,00 por R\$297,50 à vista ou R\$ 350,00 10x de R\$ 35,00 sem juros

Quem viu este produto, viu estes também

busque aqui seu produto

pop

- > entregar em: Nova Santa Barbara - PR
- > empresas oferta do dia Moto G100 americanas social BBB baixe o app receta hoje produtos internacionais mais por menos

> pagina inicial > informática e acessórios > projetores

♥ favoritos compartilhar

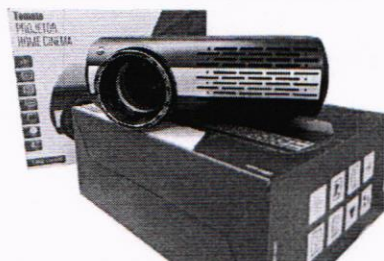

Projeto Led 4000 Lumens Home Cinema Tomate MPR-2007

★★★★★ (6) (Cód.1521495627)

Projeto Led 4000 Lumens Home Cinema Tomate MPR-2007 ESPECIFICAÇÕES - Fonte de luz: LED- Potencia de lampada: LED 200w. 20. 00Horas- Distancia de Projecao: 2.5- 4.5 Metros- Lampada LED super brilho- Painel LCD 6.0 polegadas- Resol...

[mais informações](#)

[política de troca e devolução](#)

~~R\$ 2.399,00~~ 5%

R\$ 2.279,05 **à** mais

no boleto

♥ **EM** R\$ 2.399,00 em até 15x sem juros no cartão Americanas com Ame e recebe R\$ 23,59 de volta

[mais formas de pagamento](#)

Nova Santa Bárbara - PR

receba entre **à** mais **grátis**
06 e 12 de maio

retire na loja entre **grátis**
06 e 12 de maio

[mais formas de entrega](#)

comprar

Este produto é vendido por **Centro Som** e entregue por **Americanas**, que garante a sua compra, do pedido à entrega.

+ 3 outras ofertas deste mesmo produto

últimos produtos vistos



Telefone sem fio TS3113 + 2 Rameis Adicionais com...

★★★★★

R\$ 269,00
12x de 22,41 s/juros



Máquina de Costura Doméstica Eletrônica...

★★★★★

~~R\$ 2.400,00~~
R\$ 1.869,91
em 1x no cartão de crédito



Celular Fácil de Usar c/Teclas Grandes e Botão S.O.S. Flip...

R\$ 182,12 **à** mais
12x de 15,17 s/juros



Telefone Celular Idoso Bluetooth Flip Vita Multilaser...

~~R\$ 204,99~~
R\$ 197,28 **à** mais
12x de 16,44 s/juros



Mesa em L Preta com 2 Gavetas Standard - ULTRA...

R\$ 700,90
12x de 58,40 s/juros

produtos patrocinados



Lâmpada Projetor Sony Lmp-h160 Vpl-aw10/vpl-aw10s/v...

R\$ 309,22
no boleto



Lampada projetor optoma s313/w313/x313/x302/ds33...

R\$ 292,03
no boleto



Lâmpada Projetor Epson Elplp75 / V13h010175...

R\$ 403,56
no boleto



Lâmpada Projetor Benq W1070/w1080/ht1075/ht108...

R\$ 403,56
no boleto



Lampada projetor vivitek DH833/DW832/DX...

R\$ 418,76
no boleto

pessoas com o mesmo interesse que o seu, também viram





Encontre aqui as melhores ofertas



Olá, faça login ou cadastre-se

Compre por toda loja

2ª Via do Carnê

Pague seu Cupom

Cartão Pontofrio

Venda seus Produtos

Ofertas Anunciadas

Chame o Vendedor

Éramos Pontofrio. Agora, somos Ponto. [Descobrir](#)

Pontofrio.com.br > Eletroportáteis > Máquinas de Costura > Costura

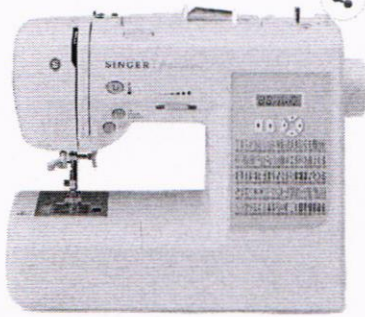

★★★★★ (83 avaliações)

Vendido e entregue por Melhor para Você

Máquina de Costura Eletrônica Singer Patchwork 7285 - Branca

(Cod. Item 12716901) Outros produtos Singer

Selecione

110v

R\$ 1.949,90

ou até 11x de R\$177,26 sem juros ver parcelamento

[Comprar](#)

R\$ 1.949,90

a vista no Cartão Pontofrio ou 11x de R\$ 177,26 sem juros. Peça já o seu

[Manual do produto](#)

Calcule o frete e prazo de entrega

Mais opções de compra deste produto

Vendido e entregue por 2ELETRO

R\$ 2.159,90

[Ver mais opções](#)

Descrição do produto



Máquina de Costura Eletrônica Singer Patchwork 7285

Costurar é uma arte, não é mesmo? Criar novas peças, remendar, consertar e bordar fica muito mais fácil quando se tem uma máquina de costura para auxiliar. Ainda mais se for fabricada pela Singer, que está há mais de 160 anos inovando.

A **Máquina de Costura Eletrônica Singer Patchwork 7285** foi elaborada para facilitar o seu dia a dia. São diversos benefícios que a transformam num eletroportátil funcional e de qualidade. Conta com 91 pontos, botão "Start/Stop" (liga/desliga), controle manual de velocidade, passador de linha na agulha, velocidade de até **750 pontos** por minuto e muito mais.

Com esse aparelho, criar novas peças ou fazer aquela bainha vai ficar muito mais simples. Pratique seus dotes de estilista com a Máquina de Costura da Singer!

Com mesa extensora

A Singer Patchwork 7285 foi feita para quem preza por praticidade. Ela vem com a **mesa extensora**, aumentando a área de trabalho. Dessa forma, fica muito mais fácil na hora de quililar.

Com **braço livre**, ela torna mais prática costuras tubulares, como mangas e punhos de camisas, e barras de calças. Além disso, os acessórios que a acompanham deixam a arte de costurar muito mais simples. A Singer realiza os pontos: zig zag, três pontinhos, bainha de acabamento, pontos decorativos, retos, entre outros..

Com painel em LED



67

O que você tá procurando?

Baixe o APP Cartão Submarino Entrega em 3h Cupons Livros Sub no Ar Biental Dia das Mães Oferta Wow!

SÓ NO APP • R\$ 150 OFF* no cupom 150NOAPP Aproveite! Baixe agora!

*Cupom válido para compras acima de R\$ 1500. Confira as regras.

Agro, Indústria e Comércio > Indústria Têxtil > Máquina de Costura Industrial

Preço Novo

Favoritar Compartilhar

Máquina de Costura Singer Patchwork 7285

★★★★★ (Cód.3052228162)

Estimado cliente, favor ler atentiosamente a descrição por completo. Quaisquer dúvida favor entrar em contato antes de realizar a compra, sua satisfação é nossa prioridade. Descrição do Produto: • 91 pontos (incluindo pontos flexíveis) e...

Mais informações

Cor: branco

Voltagem: 110v

110V

Conheça nossa política de troca

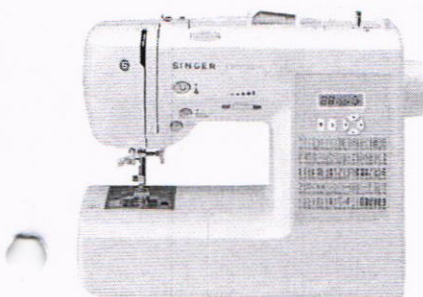

R\$ 2.099,00 Prime

em até 12x sem juros no cartão de crédito

R\$ 2.099,00 em até 15x sem juros no cartão Submarino

Mais formas de pagamento

Calcular frete e prazo

Form field for CEP and OK button.

Comprar

Comprar com ame

Este produto é vendido por COSTURA ONLINE e entregue por Submarino, que garante a sua compra, do pedido à entrega.

Os principais produtos em Máquina de Costura Industrial

- Maquina de Costura Reta e Zig Zag...

R\$ 3.399,99
12x de R\$ 283,33 sem juros
- Máquina de costura Overlock semi industrial Overloque...

★★★★★

R\$ 749,99 Prime
12x de R\$ 62,49 sem juros
- Máquina De Costura Zig Zag Semi Industrial Yamata

R\$ 2.690,00
12x de R\$ 224,16 sem juros
- Reta Semi Industrial 220v Flawil

R\$ 599,99 Prime
12x de R\$ 49,99 sem juros
- Máquina de Costura Do Eletrônica Patchwork 7.

R\$ 2.235,18
12x de R\$ 186,26 sem jui

Produtos Patrocinados

- Máquina de Costura Singer Patchwork 7285

Prime
- Mini Máquina de Costura Elétrica Portátil 2 Velocidades...

Prime

Início > Infantil > Brinquedo > Playground parque infantil ecológico de madeira plástica

Este produto não está mais disponível, confira outros produtos similares no Elo7:

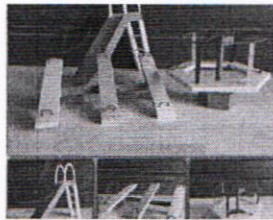

Arquivo de corte parque/playground R\$ 2,50

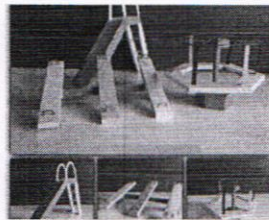

Arquivo de Corte Playground - P01 R\$ 3,90



Arquivo Corte Parque Vintage #508 R\$ 1,90



Arquivo Corte Parque de Diversões #456 R\$ 1,90



PG5



Zoom



Favoritar

Playground parque infantil ecológico de madeira plástica

de: R\$ 19.955,00

por: **R\$ 17.455,00**

ou 12x de R\$ 1.913,93 no cartão

[Comprar este produto](#)

COMPRA SEGURA

Feito sob encomenda

30 dias úteis para produção

Meios de pagamento:

[Ver todos](#)

DIPLAY PLAYGROUNDS - Seguir

[Contatar vendedor](#)

1 produto	0 avaliações	0 coleções
-----------	--------------	------------

DETALHES POLÍTICAS DA LOJA

Parque infantil PG9 colorido com estrutura principal (colunas) de Madeira Plástica medindo 120mmx120mm e parede de 20mm Revestida com acabamento de Polipropileno e Polietileno pigmentado cor itaúba contendo:

- 2 Plataforma, com 4 colunas em plástico reciclado medindo 120 mm x 120 mm; 1 plataforma confeccionado com estrutura em aço galvanizado e assoalho em plástico reciclado, medindo aproximado de 1060mm x 1060mm; altura do patamar em relação ao nível do solo 1350mm. Telhado (Cobertura formato de pirâmide quadrangular) dimensão de 1300mm x 1300mm x 650mm em polietileno rotomoldado parede simples cor colorido, ABNT 16071 faixa etária 3 a 13 anos e NBR 300-3.
- 1 Estrutura de balanço de em aço tubular de diâmetro 42,6mm com parede de 2mm, 02 assentos em plástico rotomoldado parede dupla e base antiderrapante, fixados em correntes de elo curto com 1520mm de comprimento
- 1 Guarda corpos dimensão 870mm x 770mm em polietileno rotomoldado parede dupla cor colorido
- 1 Escada com 6 degraus, dimensão aproximada de 1900mm de comprimento x 600mm de largura em polietileno rotomoldado parede dupla cor colorido; corrimão (guarda corpo) em aço tubular galvanizado e com pintura eletrostática com diâmetro de 25,40mm e espessura de 1,95mm;
- 1 Tobogã 2 curvas com ângulo de 90° diâmetro 750mm de polietileno rotomoldado cor colorido; 1 flange (painel) medida externa 940mm x 1020mm com furo central de 750mm em polietileno rotomoldado cor colorido; 1 seção de saída (ponteira) com diâmetro interno de 750mm parede dupla de polietileno rotomoldado cor colorido.
- 1 Passarela reta em polietileno rotomoldado com dimensão 2000mm x 820mm de largura com assoalho de madeira plástica cor itaúba estrutura com tubo 42mm.
- 1 Kit jogo da velha com 9 cilindros em polietileno rotomoldado coloridos com desenhos internos de X e O com diâmetro 165mm x 210mm de altura; base rotomoldada medindo aproximadamente 940 x 1020mm
- 1 Rampa de cordas (com pega mão de segurança) com dimensão de 1260mm x 800mm estrutura em aço tubular galvanizado, com diâmetro de 40mm e parede de 2,00mm de espessura, ângulo de inclinação 40° com pintura eletrostática, cor colorido. Corda de diâmetro 14,00mm com fixador em polietileno injetado.

Altura: 3.30 cm
Largura: 5.50 cm
Comprimento: 7.50 cm
Peso: 1200 g
Código do produto: 11D63B4
Adicionado em: 03/03/2020

[Comprar este produto](#)

COMPRA SEGURA

LOJA EM FÉRIAS, VEJA PRODUTOS SIMILARES DE OUTRAS LOJAS



Arquivo de corte ,parque diversões R\$ 2,00

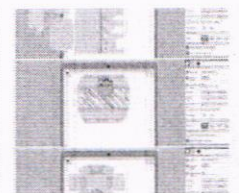

Arquivo De Corte Silhouette Parq.. R\$ 8,90 R\$ 14,90



Arquivo de corte Parque da Minnie R\$ 1,50



Arquivo de corte Parque merino 1 R\$ 1,90



Arquivo de corte parque de divers... R\$ 1,65



Arquivo de corte Parque de divers... R\$ 1,50

Whois

www.elo7.com.br

[Exibir resultado completo](#)**Copyright © NIC.br**

A utilização dos dados abaixo é permitida somente conforme descrito nos Termos de Uso, sendo proibida a sua distribuição, comercialização ou reprodução, em particular para fins publicitários ou propósitos similares.
2021-04-27 16:14:51 -03:00 - IP: 177.92.7.158

domínio: elo7.com.br
titular: ELO7 SERVIÇOS DE INFORMÁTICA LTDA. S.A.
documento: 05.845.791/0001-74
responsável: Carlos Curioni
país: BR
c-titular: CAECU15
c-técnico: COTEL46
servidor DNS: ns-1600.awsdns-08.co.uk
status DNS: 23/04/2021 AA
último AA: 23/04/2021
servidor DNS: ns-747.awsdns-29.net
status DNS: 23/04/2021 AA
último AA: 23/04/2021
servidor DNS: ns-447.awsdns-55.com
status DNS: 23/04/2021 AA
último AA: 23/04/2021
servidor DNS: ns-1305.awsdns-35.org
status DNS: 23/04/2021 AA
último AA: 23/04/2021
criado: 08/11/2007 #4061198
alterado: 07/11/2019
expiração: 08/11/2023
status: Publicado

Contato (ID): CAECU15
nome: Carlos Eduardo Curioni
e-mail: carlos.curioni@elo7.com
país: BR
criado: 02/05/2014
alterado: 03/06/2020

Contato (ID): COTEL46
nome: Contato Técnico Elo7
e-mail: contato.tecnico@elo7.com
país: BR
criado: 07/11/2019
alterado: 07/11/2019

[Alterar visualização para modo padrão](#)

Problemas de segurança e spam também devem ser reportados ao CERT.br, respectivamente para cert@cert.br e mail-abuse@cert.br.
whois.registro.br aceita somente consultas diretas. Tipos de consultas são: domínio (.br), titular (entidade), ticket, provedor, bloco CIDR, IP e ASN.

[PESQUISAR NOVAMENTE](#)