

RECEBEMOS DE EXCLUSIVE COMERCIO LTDA OS PRODUTOS/SERVIÇOS CONSTANTES DA NOTA FISCAL INDICADA AO LADO		NF-e
DATA DE RECEBIMENTO	IDENTIFICAÇÃO E ASSINATURA DO RECEBEDOR	Nº 000.000.033 286
		SÉRIE: 1

EXCLUSIVE COMERCIO LTDA RUA MATHIAS ALONSO, 505 - - JARDIM NOVO OASIS, Iguaracu, PR - CEP: 87043590 - Fone/Fax: 44991045885	DANFE Documento Auxiliar da Nota Fiscal Eletrônica 0 - Entrada 1 - Saída 1 Nº 000.000.033 SÉRIE: 1 Página 1 de 1	CONTROLE DO FISCO  CHAVE DE ACESSO 4123 0547 0349 4900 0176 5500 1000 0000 3310 6200 0183 Consulta de autenticidade no portal nacional da NF-e www.nfe.fazenda.gov.br/portal ou no site da Sefaz Autorizadora
	NATUREZA DA OPERAÇÃO REVENDE DE MERCADORIA	PROTOKOLO DE AUTORIZAÇÃO DE USO 141230127748636 - 19/05/2023 10:26
INSCRIÇÃO ESTADUAL 9095401861	INSCRIÇÃO ESTADUAL DO SUBST. TRIB.	CNPJ / CPF 47.034.949/0001-76

DESTINATÁRIO/REMETENTE		CNPJ/CPF	DATA DA EMISSÃO
NOME/RAZÃO SOCIAL PREFEITURA MUNICIPAL DE ATALAIA		75.731.018/0001-62	19/05/2023
ENDEREÇO PRAÇA JOSE BENTO SANTOS, 2 -	BAIRRO/DISTRITO CENTRO	CEP 87630-000	DATA DE ENTRADA/SAÍDA 19/05/2023
MUNICÍPIO Atalaia	FONE/FAX 4432548101	UF PR	INSCRIÇÃO ESTADUAL
			HORA DE ENTRADA/SAÍDA 08:00

FATURA

CÁLCULO DO IMPOSTO					
BASE DE CÁLCULO DO ICMS	VALOR DO ICMS	BASE DE CÁLCULO DO ICMS ST	VALOR DO ICMS ST	VALOR TOTAL DOS PRODUTOS	
0,00	0,00	0,00	0,00	1.750,00	
VALOR DO FRETE	VALOR DO SEGURO	DESCONTO	OUTRAS DESPESAS ACESSÓRIAS	VALOR DO IPI	VALOR TOTAL DA NOTA
0,00	0,00	0,00	0,00	0,00	1.750,00

TRANSPORTADOR/VOLUMES TRANSPORTADOS					
RAZÃO SOCIAL	FRETE POR CONTA	CÓDIGO ANTT	PLACA DO VEÍCULO	UF	CNPJ/CPF
	0-Remetente (CIF)				
ENDEREÇO	MUNICÍPIO	UF	INSCRIÇÃO ESTADUAL		
QUANTIDADE	ESPÉCIE	MARCA	NUMERAÇÃO	PESO BRUTO	PESO LÍQUIDO

DADOS DO PRODUTO/SERVIÇO													
CÓDIGO	DESCRIÇÃO DO PRODUTO/SERVIÇO	NCM/SH	CST	CFOP	UNID.	QTD.	VLR. UNIT.	VLR. TOTAL	BC ICMS	VLR. ICMS	VLR. IPI	ALIQ. ICMS	ALIQ. IPI
0038	MICROFONE DINAMICO AKG P3S	85181090	0102	5102	UN	5,0000	350,0000	1.750,00					

CÁLCULO DO ISSQN			
INSCRIÇÃO MUNICIPAL	VALOR TOTAL DOS SERVIÇOS	BASE DE CÁLCULO DO ISSQN	VALOR DO ISSQN
258079			

DADOS ADICIONAIS	
INFORMAÇÕES COMPLEMENTARES AUTORIZAÇÃO 1685/2023 - PROCESSO ADM 44/2023 - PROCESSO NR 43/2023 - PREGÃO 15/2023 - LOCAL DE ENTREGA: SECRETARIA MUNICIPAL DE EDUCAÇÃO - DADOS BANCARIOS: BANCO DO BRASIL, AG: 7631-7 - C/C 875-3. EMPRESA OPTANTE PELO SIMPLES	RESERVADO AO FISCO



ÁGUAS DE SARANDI

Serviço Municipal de Saneamento Ambiental

CONVENIADO COM MS - FUNDAÇÃO NACIONAL DE SAÚDE
ASSOCIADO A CONSÓRCIO PÚBLICO - CISMAE / PR

287

ATESTADO DE CAPACIDADE TÉCNICA

Atestamos para os devidos fins e efeitos legais, que **EXCLUSIVE COMÉRCIO LTDA**, empresa estabelecida na cidade de **IGUARAÇU**, Estado do **PARANÁ**, sito a **Rua Mathias Alonso**, nº **505**, Bairro **Novo Oasis**, inscrita no CNPJ sob nº **47.034.949/0001-76**, forneceu produtos compatíveis com o objeto do **Pregão N° 33/2022 – Contrato N° 51/2022**.

Registramos ainda que as entregas dos produtos acima referidos apresentaram bom desempenho operacional, tendo a empresa cumprido fielmente com suas obrigações, nada constando que a desabone técnica e comercialmente, até a presente data.

Sarandi, PR, 23 de janeiro de 2023.

gov.br

Documento assinado digitalmente

CLAUDIO ROBERTO LOPES

Data: 23/01/2023 15:55:47-0300

Verifique em <https://verificador.iti.br>

CLAUDIO ROBERTO LOPES

Técnico em Informática

CPF: 051024239-16

RECEBEMOS DE EXCLUSIVE COMERCIO LTDA OS PRODUTOS/SERVIÇOS CONSTANTES DA NOTA FISCAL INDICADA AO LADO		NF-e
DATA DE RECEBIMENTO	IDENTIFICAÇÃO E ASSINATURA DO RECEBEDOR	Nº 000.000.005 288 SÉRIE: 1

EXCLUSIVE COMERCIO LTDA RUA MATHIAS ALONSO, 505 - - JARDIM NOVO OASIS, Iguaracu, PR - CEP: 87043590 - Fone/Fax: 44991045885	DANFE Documento Auxiliar da Nota Fiscal Eletrônica 0 - Entrada 1 - Saída 1 Nº 000.000.005 SÉRIE: 1 Página 1 de 1	CONTROLE DO FISCO  CHAVE DE ACESSO 4123 0147 0349 4900 0176 5500 1000 0000 0510 0209 2309 Consulta de autenticidade no portal nacional da NF-e www.nfe.fazenda.gov.br/portal ou no site da Sefaz Autorizadora
	NATUREZA DA OPERAÇÃO REVENDA DE MERCADORIA PROTÓCOLO DE AUTORIZAÇÃO DE USO 141230001002872 - 03/01/2023 09:06	

INSCRIÇÃO ESTADUAL	INSCRIÇÃO ESTADUAL DO SUBST. TRIB.	CNPJ / CPF
9095401861		47.034.949/0001-76

DESTINATÁRIO/REMETENTE			
NOME/RAZÃO SOCIAL		CNPJ/CPF	DATA DA EMISSÃO
AGUA DE SARANDI SERVIÇO MUNICIPAL DE SANEAMENTO AMBIENTAL		08.151.884/0001-97	03/01/2023
ENDEREÇO	BAIRRO/DISTRITO	CEP	DATA DE ENTRADA/SAÍDA
AV. MARINGÁ, 1029 -	CENTRO	87111-000	03/01/2023
MUNICÍPIO	FONE/FAX	UF	INSCRIÇÃO ESTADUAL
Sarandi	4432644870	PR	
			HORA DE ENTRADA/SAÍDA
			06:00

FATURA

CÁLCULO DO IMPOSTO					
BASE DE CÁLCULO DO ICMS	VALOR DO ICMS	BASE DE CÁLCULO DO ICMS ST	VALOR DO ICMS ST	VALOR TOTAL DOS PRODUTOS	
0,00	0,00	0,00	0,00	20.803,20	
VALOR DO FRETE	VALOR DO SEGURO	DESCONTO	OUTRAS DESPESAS ACESSÓRIAS	VALOR DO IPI	VALOR TOTAL DA NOTA
0,00	0,00	0,00	0,00	0,00	20.803,20

TRANSPORTADOR/VOLUMES TRANSPORTADOS					
RAZÃO SOCIAL	FRETE POR CONTA	CÓDIGO ANT	PLACA DO VEÍCULO	UF	CNPJ/CPF
ALIANÇALOG TRANSPORTE E	0-Remetente (CIF)				27.654.549/0001-56
ENDEREÇO	MUNICÍPIO	UF	INSCRIÇÃO ESTADUAL		
RUA JORGE NUNES KEHDI, 197, VILA	Sao Paulo	SP	118021854114		
QUANTIDADE	ESPÉCIE	MARCA	NUMERAÇÃO	PESO BRUTO	PESO LÍQUIDO
3	CX			43,000	43,000

DADOS DO PRODUTO/SERVIÇO													
CÓDIGO	DESCRIÇÃO DO PRODUTO/SERVIÇO	NCM/SII	CST	CPQP	UNID.	QTD.	VLR. UNIT.	VLR. TOTAL	BC ICMS	VLR. ICMS	VLR. IPI	ALÍQ. ICMS	ALÍQ. IPI
004	PATCH CORD FURUKAWA 1,5 MTS	85444200	0102	5102	UN	264,0000	33,9000	8.949,60					
005	PATCH CORD FURUKAWA 2,5 MTS	85444200	0102	5102	UN	264,0000	44,9000	11.853,60					

CÁLCULO DO ISSQN			
INSCRIÇÃO MUNICIPAL	VALOR TOTAL DOS SERVIÇOS	BASE DE CÁLCULO DO ISSQN	VALOR DO ISSQN
258079			

DADOS ADICIONAIS	
INFORMAÇÕES COMPLEMENTARES EMPENHO 1741/2022 - PREGÃO 33/2022 - CONTRATO 51/2022- LOCA L DE ENTREGA:AV. LONDRINA, 1764 SARANDI - PR - DADOS BANCA RIOS: BANCO DO BRASIL, AG: 7631-7 - C/C 875-3	RESERVADO AO FISCO

SUL AGUA EQUIPAMENTOS LTDA
CNPJ: 46.344.050/0001-97

R PEDRO MEES TRIBESS 330 – LOTE D– Blumenau – SC
IE: 261.690.752 - IM: 156.479

A/C

PREFEITURA MUNICIPAL DE NOVA SANTA BÁRBARA - PR

PREGÃO Eletrônico: 90026/2024

UASG : 985457

Razão Social: SUL AGUA EQUIPAMENTOS LTDA.		CNPJ: 46.344.050/0001-97	
Endereço: Rua Pedro Mess Nº330 Lote D 89.055-440		Cidade Estado: Blumenau - SC	
E-mail: propostas@sulaguaequipamentos.com.br		Telefone: (47) 3057-3941 /3902	
Inscrição Estadual: 261690752		Inscrição Municipal: 156.479	
Banco	Agência:	Conta:	
756	3069	441.097-1 SICOOB	
Responsável: Cleito Pitz dos Santos		Função Cargo: Gerente	
CPF: 076.992.229-54		RG: SSP - SC - 5917088	

INFORMAÇÕES PARA CONTATO E ENVIOS:

ATAS E CONTRATOS:	atas@sulaguaequipamentos.com.br
EMPENHOS:	empenhos@sulaguaequipamentos.com.br
PROPOSTAS:	propostas@sulaguaequipamentos.com.br

Em atendimento ao orçamento supramencionado, apresentamos nossa proposta de preços:

Item	Qtde	UN	Material	Marca/Modelo	Preço Unit.	Preço Total
4	1	UND	Estufa Vitrine Salgados Quadrada Dupla Com LED e com 8 Bandejas Inox - Tensão: 110 ou 220v - Potência: 728W - Frequência: 50-60Hz - Estrutura fabricada em perfil de alumínio anodizado e em Aço Inox Iluminação interna LED; - Prateleira de vidro temperado; - Resistência elétrica em aço inox 304 tubular; - Fiação elétrica com revestimento em silicone resistente a 300°C. - Base de aço inoxidável resistente. - Comprimento x Largura x Altura: 110 x 45 x 50cm - Bandejas: Comprimento x Largura x Altura: 26,5 x 32,5 x 2cm	MARCHESONI / EF.8.281/282	R\$ 2.499,00	R\$ 2.499,00
					Total	R\$ 2.499,00

Valor Total: Dois mil e quatrocentos e noventa e nove reais.

SUL AGUA EQUIPAMENTOS LTDA
CNPJ: 46.344.050/0001-97

R PEDRO MEES TRIBESS 330 – LOTE D– Blumenau – SC
IE: 261.690.752 - IM: 156.479

Validade da Proposta de Preços: 60 (Sessenta) Dias.

Pagamento: 30 (Trinta) Dias.

Prazo de Entrega: 15 (Quinze) Dias

Locais de Entrega: Conforme o edital

Garantia: 12 (Doze) Meses.

Frete: Incluso no valor da proposta.

Impostos: Todos inclusos.

2. A SUL AGUA EQUIPAMENTOS LTDA. alerta que o serviço de entrega do produto não engloba o transporte de produtos por escadas ou guindastes, em locais que dificultem a entrega ou que possam acarretar danos à mercadoria, salvo instrução acerca destes casos constante no edital.

3. Informamos aos Clientes para se atentarem as dimensões dos produtos. É responsabilidade do Cliente caso o produto tenha dimensões superiores ao local de acesso da entrega, dificultando ou impossibilitando que a mesma seja concluída.

4. Não realizamos entregas em endereço diferente do daquele inerente ao CNPJ de faturamento, conforme legislação vigente. Caso houver diferença entre o endereço de entrega e o do o CNPJ de faturamento, solicitaremos tempestivamente os dados necessários para emissão da NFe de transporte.

Blumenau, 08 de Agosto de 2024.



Representante Responsável
Cleito Pitz dos Santos
076.992.229-54

<https://marchesoni.com.br/produtos/estufa-ouro-ef-2-281-282/>



Marchesoni

Estufa Ouro

EF.2.281/282



Características

Bandejas

8 bandejas dupla

Dimensões (C x L x A)

Embalagem: 58 x 38 x 41 (cm)

Produto: 57 x 36 x 37 (cm)

Consumo

250W / 0,25kw/h

Alimentação

127V / 220V

Peso líquido/bruto

8,5 kg / 9,5 kg

Sequência	Descrição	Estufa Ouro EF.2.031/032	Estufa Ouro EF.2.261/262	Estufa Ouro EF.2.041/042	Estufa Ouro EF.2.281/282	Estufa Ouro EF.2.051/052	Estufa Ouro EF.2.211/212	Estufa Ouro EF.2.061/062	Estufa Ouro EF.2.221/222	Estufa Ouro EF.2.071/072	Estufa Ouro EF.2.241/242
1	PORTA DE VIDRO TEMPERADO	392	3674	166	315	607	539	608	3672	3678	3676
2	VIDRO CURVO TEMPERADO	391	86	606	164	313	165	3673	3671	3677	3675
3	CONJUNTO DA COPEIRA	2297	2300	2301	2302	2303	2304	3756	3757	3743	3751
4	MANIPULADOR PÉRSICO	183	183	183	183	183	183	183	183	183	183
5	TERMOSTATO LAMINA	100	100	100	100	100	100	100	100	100	100
6	UMIDIFICADOR P/ ESTUFAS EM ALUMINIO	2794	2794	2794	2794	2794	2794	2794	2794	2794	2794
7	ASSOALHO DA ESTUFA OURO	1597	1597	1200	1200	1211	1211	3728	3728	3713	3713
8	CONJUNTO DO SUPORTE DA PRATELEIRA	***	6615	***	6617	***	6619	***	6621	***	6622 Arredos 11485 Nota
9	FRISO ESTUFA OURO	1620	4279	1620	4279	1610	4279	1620	4279	1620	4279
10	VIDRO LATERAL ESTUFA OURO TEMPERADO	314	461	314	461	314	461	314	461	314	461
11	CONJ.RESISTÊNCIA 127V	11398	11398	11398	11398	11398	11398	11398	11398	11398	11398
11	CONJ.RESISTÊNCIA 220V	11399	11399	11399	11399	11399	11399	11399	11399	11399	11399
12	ASSADEIRA MENOR	9985	9985	9985	9985	9985	9985	9985	9985	9985	9985
13	ASSADEIRA MAIOR	9984	9984	9984	9984	9984	9984	9984	9984	9984	9984
14	CONJUNTO DA BASE DO CORPO	3759	3759	3798	3798	3299	3299	3741	3741	3752	3752
15	CONJUNTO DO PÉ BORRACHA SBR	10684	10684	10684	10684	10684	10684	10684	10684	10684	10684
16	CABO DE SAÍDA	5637	5637	5637	5637	5637	5637	5637	5637	5637	5637

ESTUFA

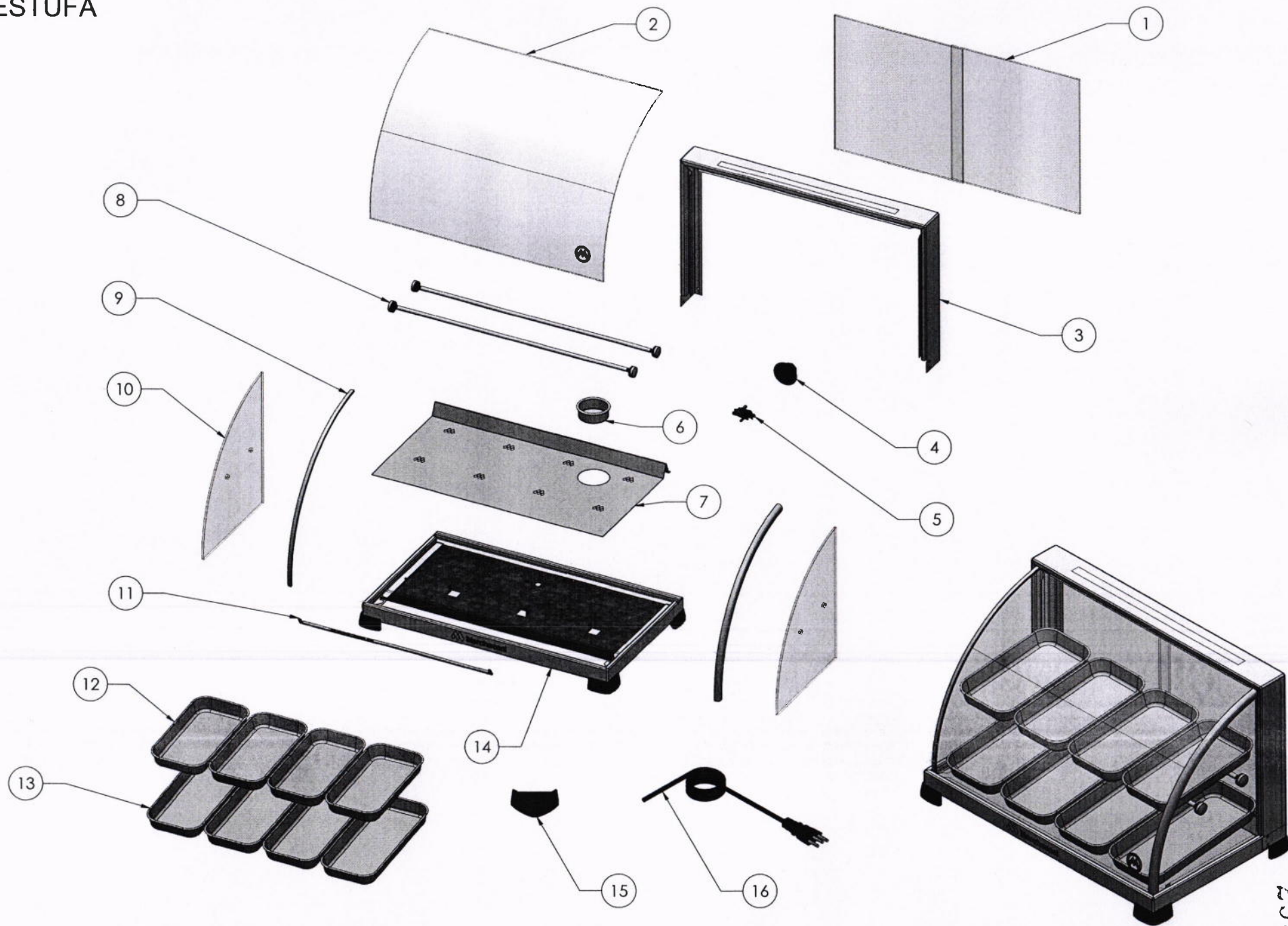

Este documento é de propriedade da MC Marchesoni Ltda. Está proibido qualquer cópia ou divulgação do conteúdo deste sem prévia autorização do responsável, estando sujeito a sanções previstas por lei.
Home: www.marchesoni.com.br

Não usar escala para dimensionar o desenho

3 Atenção

- Para sua proteção e prevenção contra acidentes, evite contato direto com as partes aquecidas do equipamento e mantenha cabelos, roupas e objetos longe do produto.
- Verifique se o termostato está desligado antes de inserir ou retirar o plugue da tomada.
- Crianças devem ser supervisionadas para que não brinquem com o equipamento.
- Em caso de partes danificadas, como plugue ou fonte de alimentação, não use o equipamento.
- Espere o produto esfriar para limpá-lo ou guardá-lo, a fim de evitar queimaduras.
- O aparelho não deve ser limpo por jato de água.

4 Limpeza e Conservação

- A limpeza deve ser feita diariamente, mas antes de efetuar, desconecte o equipamento da rede elétrica, retirando o plugue da tomada.
- Remova as bandejas e lave-as com pano ou bucha macia e sabão líquido, enxague completamente em seguida.
- Nunca utilize abrasivos do tipo sapólio, esponjas ou palhas de aço, o que ocasionará pequenos riscos, retirando o brilho do aço inox.
- Na limpeza dos vidros e das portas, utilize um pano ou bucha úmida e limpa, seque imediatamente com pano.
- Recomendamos que sequem o corpo do equipamento, utilizando um pano macio, evitando assim que a água seque naturalmente e deixe marcas.
- Evite que substâncias ácidas ou sais sequem sobre a superfície do aço inox, o que poderá ocasionar manchas.

Em caso de qualquer irregularidade, faça contato com a **Assistência Autorizada Marchesoni**. Consulte em www.marchesoni.com.br.

IDENTIFICAÇÃO DO PRODUTO

Nome: _____

Lote: _____ Modelo: _____

Tensão: _____

REVENDEDOR

Nome: _____

Nota Fiscal: _____

6 Termo de Garantia do Produto

1 - PRAZO E COMPROVAÇÃO DA GARANTIA

a) O produto abaixo identificado é garantido pelo seu fabricante e/ou importador (**MC Marchesoni**), pelo prazo de **3 meses** (de acordo com art. 26 do CDC) + 3 meses de garantia contratual.

b) Esta garantia contratual é dada ao produto abaixo identificado, exclusivamente contra eventuais defeitos decorrentes de projeto, fabricação, montagem, ou quaisquer outros vícios de qualidade que torne-o impróprio ou inadequado ao uso regular.

c) Para a comprovação desse prazo, o consumidor deverá apresentar o Termo de garantia, devidamente preenchido, e a 1ª via da nota fiscal de compra, ou outro documento fiscal equivalente, desde que identifique o produto e a data de compra.

2 - EXCLUSÃO DE GARANTIA

A garantia não abrangerá, sendo, pois, ônus do consumidor:

a) Os danos sofridos pelo produto, ou seus acessórios, em consequência de acidente, maus tratos, manuseio ou uso incorreto e inadequado.

b) Os danos sofridos pelo produto, em consequência de sua utilização para finalidades diversas das especificadas pelo fabricante e/ou importador (**MC Marchesoni**), ou incompatíveis com a destinação do mesmo.

c) Prolongada falta de utilização do equipamento.

3 - LOCAL ONDE A GARANTIA DEVE SER EXERCIDA

Os consertos em garantia somente deverão ser efetuados por uma **Assistência Autorizada**, devidamente nomeada pelo fabricante e/ou importador (**MC Marchesoni**) que, para tanto, se utilizará de técnicos especializados e de peças originais, garantindo o serviço executado. Correrão por conta do **COMPRADOR** os encargos decorrentes do transporte da peça, de componentes ou do próprio equipamento em caso de garantia.

4 - CESSAÇÃO DA GARANTIA

Não confie o conserto do produto identificado a curiosos, pessoas ou oficinas não autorizadas e não credenciadas pelo seu fabricante e/ou importador (**MC Marchesoni**).

Se isso vier a ocorrer a garantia cessará de imediato.

5 - FABRICANTE E/OU IMPORTADOR

MC MARCHESONI LTDA, - CNPJ 03. 885.918/0001-53
Rua São Paulo, 243, Fazendinha - Santana de Parnaíba -SP - Brasil.
Sac: +55 11 4156-8989 | Whatsapp: +55 11 99885-6300

Marchesoni

ESTUFA OURO



Manual de Instruções

Modelo Ouro

EF2.031-ESTUFA OURO 3 BANDEJAS X 250W X 127V 2 A - 6,3K
EF2.041-ESTUFA OURO 4 BANDEJAS X 250W X 220V 1,3 A - 6,3K
EF2.042-ESTUFA OURO 4 BANDEJAS X 250W X 220V 1,3 A - 7,2K
EF2.051-ESTUFA OURO 5 BANDEJAS X 250W X 127V 2 A - 9K
EF2.052-ESTUFA OURO 5 BANDEJAS X 250W X 220V 1,3 A - 9K
EF2.061-ESTUFA OURO 6 BANDEJAS X 250W X 127V 2 A - 10,2K
EF2.062-ESTUFA OURO 6 BANDEJAS X 250W X 220V 1,3 A - 10,2K
EF2.071-ESTUFA OURO 7 BANDEJAS X 250W X 127V 2 A - 12,6K
EF2.072-ESTUFA OURO 7 BANDEJAS X 250W X 220V 1,3 A - 12,6K
EF2.261-ESTUFA OURO 6 BANDEJAS DUPLA X 250W X 127V 2 A -
EF2.262-ESTUFA OURO 6 BANDEJAS DUPLA X 250W X 220V 1,3 A -
EF2.281-ESTUFA OURO 8 BANDEJAS DUPLA X 250W X 127V 2 A -
EF2.282-ESTUFA OURO 8 BANDEJAS DUPLA X 250W X 220V 1,3 A -
EF2.211-ESTUFA OURO 10 BANDEJAS DUPLA X 250W X 127V 2 A -
EF2.212-ESTUFA OURO 10 BANDEJAS DUPLA X 250W X 220V 1,3 A -
EF2.221-ESTUFA OURO 12 BANDEJAS DUPLA X 250W X 127V 2 A -
EF2.222-ESTUFA OURO 12 BANDEJAS DUPLA X 250W X 220V 1,3 A -
EF2.241-ESTUFA OURO 14 BANDEJAS DUPLA X 250W X 127V 2 A -
EF2.242-ESTUFA OURO 14 BANDEJAS DUPLA X 250W X 220V 1,3 A -



Parabéns!

Parabéns! Você adquiriu um produto com a qualidade **Marchesoni**, testado e aprovado pelo INMETRO e que estará sempre pronto para atender as necessidades da sua cozinha.

Neste manual, você encontra todas as informações para a sua segurança e uso adequado do equipamento. Leia todas as instruções antes de utilizá-lo e guarde este manual para futuras referências.

1 Recomendações e Advertências

1 - Antes de ligar o plugue na tomada, certifique-se de que a tensão é compatível com a etiqueta indicada no produto (127V ou 220V). Caso a tensão não seja compatível, poderá provocar danos ao produto e a sua segurança pessoal. A tomada e a fiação deverão ser adequadas ao tipo de serviço. Em caso de dúvida, consulte a concessionária de energia elétrica da região.

2 - Nunca use o produto com as mãos molhadas, nem o submerja em água ou qualquer outro líquido, a fim de evitar choques elétricos e danos ao produto. Por se tratar de um aparelho elétrico, é aconselhável que o usuário evite operar o produto com os pés descalços, precavendo-se inclusive contra choques.

3 - Este aparelho não deve ser utilizado por pessoas (incluindo crianças) com capacidades físicas, sensoriais ou mentais reduzidas, ou sem experiência e conhecimento, a menos que sejam supervisionadas ou

4 - Desligue o plugue da tomada quando não estiver utilizando o produto ou quando for limpá-lo. Um pequeno descuido poderá, involuntariamente, ligar o aparelho e provocar acidentes.

5 - Não utilize o produto se o mesmo apresentar qualquer tipo de mau funcionamento. O mau funcionamento pode provocar danos internos no produto que poderão afetar o seu desempenho ou a segurança do usuário. Leve-o a uma Assistência Autorizada Marchesoni para ser verificado antes de voltar a usá-lo.

6 - Nunca utilize o produto com o cabo elétrico ou o plugue danificado, a fim de evitar acidentes, como choque elétrico, curto-circuito ou queimaduras. Para evitar riscos, a aquisição e substituição do cabo elétrico devem ser feitas na Assistência Autorizada Marchesoni.

7 - Nunca tente desmontar ou consertar o produto, por si ou por terceiros não habilitados, para evitar acidentes e para não perder a garantia. Leve-o a uma Assistência Autorizada Marchesoni.

8 - Não deixe o cabo elétrico pender para fora da mesa ou balcão e nem tocar superfícies quentes, para não danificar a isolamento do fio e causar problemas técnicos e acidentes.

9 - Nunca transporte o produto pelo cabo elétrico e não retire o plugue da tomada puxando-o pelo cabo, para não afetar o seu bom funcionamento e evitar eventuais acidentes.

10 - O uso de peças ou acessórios, principalmente cabo elétrico, que não sejam originais de fábrica, podem provocar acidentes ao usuário, causar danos ao produto e prejudicar seu funcionamento, além de implicar na perda da garantia.

11 - Ao ligar ou desligar o plugue da tomada elétrica, certifique-se de que os seus dedos não estão em contato com os pinos do plugue para evitar choque elétrico.

12 - Não deixe o produto funcionando ou conectado à tomada enquanto estiver ausente, principalmente onde houver crianças, para que acidentes sejam evitados.

13 - Não ligue outros aparelhos na mesma tomada, utilizando-se de benjamins ou extensões, evitando assim sobrecargas elétricas que podem causar danos aos componentes do produto e provocar sérios acidentes.

14 - Antes da primeira utilização é necessário que faça uma limpeza com água e sabão neutro em todas as partes do equipamento.

15 - Este aparelho é projetado para ser usado em aplicações domiciliares e afins, conforme:

- Áreas de cozinha de funcionários, escritórios e outros ambientes de trabalho;
- Casas de fazenda;
- Por clientes em hotéis, motéis e outros ambientes tipo residenciais;
- Ambientes do tipo cama e café da manhã.

2 Instruções de Uso

• Após verificar se a voltagem da tomada é correspondente com a (127V ou 220V) insira o plugue na tomada.

• Adicione água no umidificador, completando sempre que necessário o nível da água durante a utilização.

• Ajuste o termostato na posição desejada. Recomendamos a ter a temperatura de 60°C. O ponto de referência para a posição do botão é a seta indicada ao seu lado.

• Para chegar aos 60°C confira no quadro abaixo a posição do termostato conforme o modelo da sua estufa.

• Não é necessário inicialmente colocar uma temperatura desejada, para depois reduzi-la. Esse procedimento não interfere no aquecimento da estufa, ao reduzi-la, acaba ressecando o salgado e gerar desperdício de energia elétrica.

• Não coloque salgado frio na estufa quente, nem quente na estufa fria, pois pode gerar o embasamento do vidro devido ao choque térmico.

• Sugerimos o pré-aquecimento da estufa antes de colocar os salgados para que a estufa tenha tempo suficiente de esquentar.

• Para melhor rendimento, sugerimos a abertura das portas som o abastecimento ou retirada dos salgados.

Modelos	Regulagem no termostato para obter 60°C (+/-)
EF2.031; EF2.032;	Posicionar no 3 ou 4 Barra
EF2.261; EF2.262;	Posicionar no 4 ou 5 Barra
EF2.041; EF2.042;	Posicionar no 4 ou 5 Barra
EF2.281; EF2.282;	Posicionar no 5 ou 6 Barra
EF2.051; EF2.052;	Posicionar no 6 ou 7 Barra
EF2.211; EF2.212;	Posicionar no 6 ou 7 Barra
EF2.071; EF2.072;	Posicionar no 6 ou 7 Barra
EF2.061; EF2.062;	Posicionar no máximo
EF2.221; EF2.222;	Posicionar no máximo
EF2.241; EF2.242;	Posicionar no máximo

OBS: Indicação para lugares onde as portas permanecem fechadas por um intervalo mínimo de 20 min, em horário com pouco movimento ou horário de maior movimento, quanto maior for a quantidade de salgados que se abre e fecha as portas maior deverá ser a temperatura selecionada no termostato, para compensar a troca de temperatura com o ambiente.

SUL AGUA EQUIPAMENTOS LTDA

CNPJ 46.344.050/0001-97

DECLARAÇÃO DE NÃO UTILIZAÇÃO DE TRABALHO DEGRADANTE OU FORÇADO

SUL AGUA EQUIPAMENTOS LTDA. , inscrita no CNPJ nº 46.344.050/0001-97, DECLARA, que não possui em sua cadeia produtiva, empregados executando trabalho degradante ou forçado, nos termos do inciso III e IV do artigo 1º e inciso III do artigo 5º da Constituição Federal.

SUL AGUA
EQUIPAMEN
TOS
LTDA:46344
050000197

Assinado de forma
digital por SUL
AGUA
EQUIPAMENTOS
LTDA:463440500001
97
Dados: 2024.08.06
08:33:47 -03'00'

Blumenau, 06 de Agosto 2024.

Representante Responsável
Cleito Pitz dos Santos
076.992.229-54

Rua Pedro Mees, nº330, Bairro Tribess, Blumenau – SC, CEP 89.055-440

(47)30573941/3902 – propostas@sulaguaequipamentos.com.br

SUL AGUA EQUIPAMENTOS LTDA .

CNPJ 46.344.050/0001-97

DECLARAÇÃO DE AUSÊNCIA DE PARENTESCO

A SUL AGUA EQUIPAMENTOS LTDA. sob o CNPJ nº 46.344.050/0001-97, sediada na Rua Pedro Mees, nº 330, Lote D, Bairro do Tribess, Blumenau/SC, CEP 89055-440, DECLARA, sob as penas da Lei, para os devidos fins que não possui parentesco consanguíneo ou afim, até 3º grau, com empregados e/ou dirigentes de do órgão licitante.

Blumenau, 06 de Agosto 2024.

SUL AGUA
EQUIPAMEN
TOS
LTDA:46344
050000197

Assinado de forma
digital por SUL
AGUA
EQUIPAMENTOS
LTDA:46344050000
197
Dados: 2024.08.06
08:36:08 -03'00'

Representante Responsável

Cleito Pitz dos Santos

076.992.229-54

SUL AGUA EQUIPAMENTOS LTDA

CNPJ 46.344.050/0001-97

DECLARAÇÃO DE ELABORAÇÃO INDEPENDENTE DE PROPOSTA E ATUAÇÃO CONFORME AO MARCO LEGAL ANTICORRUPÇÃO

SUL AGUA EQUIPAMENTOS LTDA, sob o CNPJ nº 46.344.050/0001-97, sediada na Rua Pedro Mees, nº 330, Lote D, Bairro Tribess, Blumenau/SC, CEP 89.055-440, por intermédio de seu representante legal, o Sr. Cleito Pitz dos Santos, CPF nº 076.992.229-54, DECLARA, sob as penas da Lei, especialmente o artigo 299 do Código Penal Brasileiro, que:

- a) a proposta apresentada foi elaborada de maneira independente e o seu conteúdo não foi, no todo ou em parte, direta ou indiretamente, informado ou discutido com qualquer outro licitante ou interessado, em potencial ou de fato, no presente procedimento licitatório;
- b) a intenção de apresentar a proposta não foi informada ou discutida com qualquer outro licitante ou interessado, em potencial ou de fato, no presente procedimento licitatório;
- c) o licitante não tentou, por qualquer meio ou por qualquer pessoa, influir na decisão de qualquer outro licitante ou interessado, em potencial ou de fato, no presente procedimento licitatório;
- d) o conteúdo da proposta apresentada não será, no todo ou em parte, direta ou indiretamente, comunicado ou discutido com qualquer outro licitante ou interessado, em potencial ou de fato, no presente procedimento licitatório antes da adjudicação do objeto;
- e) o conteúdo da proposta apresentada não foi, no todo ou em parte, informado, discutido ou recebido de qualquer integrante relacionado, direta ou indiretamente, ao órgão licitante antes da abertura oficial das propostas; e
- f) o representante legal do licitante está plenamente ciente do teor e da extensão desta declaração e que detém plenos poderes e informações para firmá-la.

DECLARO, ainda, que a pessoa jurídica que represento conduz seus negócios de forma a coibir fraudes, corrupção e a prática de quaisquer outros atos lesivos à Administração Pública, nacional ou estrangeira, em atendimento à Lei nº 12.846/ 2013, tais como:

- I – prometer, oferecer ou dar, direta ou indiretamente, vantagem indevida a agente público, ou a terceira pessoa a ele relacionada;
- II – comprovadamente, financiar, custear, patrocinar ou de qualquer modo subvencionar a prática dos atos ilícitos previstos em Lei;

SUL AGUA EQUIPAMENTOS LTDA

CNPJ 46.344.050/0001-97

III – comprovadamente, utilizar-se de interposta pessoa física ou jurídica para ocultar ou dissimular seus reais interesses ou a identidade dos beneficiários dos atos praticados;

IV – no tocante a licitações e contratos:

a) frustrar ou fraudar, mediante ajuste, combinação ou qualquer outro expediente, o caráter competitivo de procedimento licitatório público;

b) impedir, perturbar ou fraudar a realização de qualquer ato de procedimento licitatório público;

c) afastar ou procurar afastar licitante, por meio de fraude ou oferecimento de vantagem de qualquer tipo;

d) fraudar licitação pública ou contrato dela decorrente;

e) criar, de modo fraudulento ou irregular, pessoa jurídica para participar de licitação pública ou celebrar contrato administrativo;

f) obter vantagem ou benefício indevido, de modo fraudulento, de modificações ou prorrogações de contratos celebrados com a administração pública, sem autorização em lei, no ato convocatório da licitação pública ou nos respectivos instrumentos contratuais; ou

g) manipular ou fraudar o equilíbrio econômico-financeiro dos contratos celebrados com a administração pública;

V – dificultar atividade de investigação ou fiscalização de órgãos, entidades ou agentes públicos, ou intervir em sua atuação, inclusive no âmbito das agências reguladoras e dos órgãos de fiscalização do sistema financeiro nacional.

Blumenau SC, 06 de Agosto de 2024.

SUL AGUA
EQUIPAMENTO
S
LTDA:46344050
000197

Assinado de forma
digital por SUL AGUA
EQUIPAMENTOS
LTDA:4634405000019
7
Dados: 2024.08.06
08:36:00 -03'00'

Cleito Pitz dos Santos
Representante Legal
CPF: 076.992.229-54

SUL ÁGUA EQUIPAMENTOS LTDA

CNPJ 46.344.050/0001-97

DECLARAÇÃO DE EMPRESA DE PEQUENO PORTE

SUL ÁGUA EQUIPAMENTOS LTDA. sob o CNPJ nº 46.344.050/0001-97, sediada na RUA PEDRO MEES, , nº 330, Lote D, Bairro do TRIBESS, Blumenau/SC, CEP 89055440 , DECLARA, para fins do disposto no item 3.5 do EDITAL sob as sanções administrativas cabíveis e sob as penas da lei, que esta empresa, na presente data, é considerada:

MICROEMPRESA, conforme Inciso I do artigo 3º da Lei Complementar nº 123, de 14/12/2006;

EMPRESA DE PEQUENO PORTE, conforme Inciso II do artigo 3º da Lei Complementar nº 123, de 14/12/2006. Declara ainda que, por preencher os requisitos legais, pretende usufruir do direito de preferência para contratação na presente licitação, na forma do parágrafo 2º do art. 44 da Lei Complementar nº 123, de 14 de dezembro de 2006, não se enquadrando nas vedações constantes dos parágrafos 4º e 9º, art. 3º, do referido Diploma Legal.

Blumenau, 06 de Agosto 2024.

SUL AGUA
EQUIPAMENTO
S
LTDA:46344050
000197

Assinado de forma
digital por SUL AGUA
EQUIPAMENTOS
LTDA:4634405000019
7
Dados: 2024.08.06
08:35:20 -03'00'

Representante Responsável
Cleito Pitz dos Santos
076.992.229-54

SUL ÁGUA EQUIPAMENTOS LTDA

CNPJ 46.344.050/0001-97

DECLARAÇÃO DE INEXISTÊNCIA DE FATO IMPEDITIVO

A empresa SUL AGUA EQUIPAMENTOS LTDA, estabelecido na Rua Pedro Mess Nº330 Lote D 89.055-440, inscrita no CNPJ sob o n.º 46.344.050/0001-97, neste ato representada pelo seu representante/sócio/procurador, portador(a) da Carteira de Identidade nº 5917088 e do CPF nº 076.992.229-54, no uso de suas atribuições legais, vem:

DECLARAR, para fins de contratação, por meio de dispensa de licitação, sob as penas da Lei, que inexistente qualquer fato impeditivo à sua contratação, que não foi declarada inidônea e não está impedida de contratar com o Poder Público de qualquer esfera, ou suspensão de contratar com a Administração, e que se compromete a comunicar ocorrência de fatos supervenientes.

Por ser verdade assina a presente.

Blumenau, 06 de Agosto 2024.

SUL AGUA
EQUIPAMENTOS
OS
LTDA:463440
50000197

Assinado de forma
digital por SUL AGUA
EQUIPAMENTOS
LTDA:463440500001
97
Dados: 2024.08.06
08:35:50 -03'00'

Representante Responsável

Cleito Pitz dos Santos

076.992.229-54

SUL AGUA EQUIPAMENTOS LTDA

CNPJ 46.344.050/0001-97

DECLARAÇÃO DE INTEGRALIDADE DOS CUSTOS

SUL AGUA EQUIPAMENTOS LTDA, sob o CNPJ nº 46.344.050/0001-97, sediada na Rua Pedro Mees, nº 330, Lote D, Bairro Tribess, Blumenau/SC, CEP 89.055-440, por intermédio de seu representante legal, o Sr. Cleito Pitz dos Santos, CPF nº 076.992.229-54, RG Nº 5.917.088 SSP-SC, DECLARA sob as penas da lei que suas propostas econômicas compreendem a integralidade dos custos para atendimento dos direitos trabalhistas assegurados na Constituição Federal, nas leis trabalhistas, nas normas infralegais, nas convenções coletivas de trabalho e nos termos de ajustamento de conduta vigentes na data de entrega das propostas, (em conformidade com o estabelecido no §1º do art. 63, da Lei Federal nº 14.133/2021).

SUL AGUA
EQUIPAME
NTOS
LTDA:46344
050000197

Assinado de forma
digital por SUL
AGUA
EQUIPAMENTOS
LTDA:4634405000
0197
Dados: 2024.08.06
08:35:40 -03'00'

Blumenau-SC, 06 de Agosto de 2024.

Cleito Pitz dos Santos
Representante Legal
CPF: 076.992.229-54
RG: 5.917.088 SSP-SC

SUL ÁGUA EQUIPAMENTOS LTDA

CNPJ 46.344.050/0001-97

DECLARAÇÃO DE QUE NADA DEVE À FAZENDA DO MUNICÍPIO DE SÃO PAULO

Blumenau, 06 de Agosto de 2024

Às

Sub prefeituras

SUL ÁGUA EQUIPAMENTOS LTDA, inscrita no Cadastro Nacional de Pessoa Jurídica nº 46.344.050/0001-97, Inscrição Estadual: 261690752, Inscrição Municipal: 156.479, sediada na Rua PEDRO MEES, No 330 – CEP: 89.055-440 – Blumenau/SC, E-mail: propostas@sulaguaequipamentos.com.br Telefone: (47) 3057-3941/3902, neste ato representada pelo seu representante legal, o(a) Sr.(a) Cleto Pitz dos Santos, portador(a) da cédula de identidade RG nº 5917088, inscrito(a) no cadastro de pessoa física sob o CPF nº 076.992.229-54, **DECLARA** sob as penas da lei e por ser a expressão da verdade, que não está cadastrada e não possui débitos junto à Fazenda do Município de São Paulo e, que não possui Cadastro de Contribuinte Mobiliário – CCM, na PMSP.

SUL AGUA
EQUIPAMENTOS
LTDA:46344050
000197

Assinado de forma
digital por SUL AGUA
EQUIPAMENTOS
LTDA:46344050000197
Dados: 2024.08.06
08:35:29 -03'00'

Representante Responsável

Cleto Pitz dos Santos

076.992.229-54

SUL AGUA EQUIPAMENTOS LTDA .

CNPJ 46.344.050/0001-97

DECLARAÇÃO DE REGULARIDADE (CNMP)

Para fins de assinatura do contrato, objeto do pregão, a SUL ÁGUA EQUIPAMENTOS LTDA, sediada (o) Rua Pedro Mees, inscrito no CNPJ n.º 46.344.050/0001-97, por intermédio de seu representante legal o(a) Sr(a) Cleito Pitz dos Santos, portador(a) da Carteira de Identidade n.º 5917088 e do CPF n.º 076.992.229-54, DECLARA, sob as penas da lei:

Nos termos da Resolução n.º 37, de 28 de abril de 2009, do Conselho Nacional do Ministério Público, para fins de contratação de prestação de serviços junto à Empresa, que:

Os sócios desta empresa, bem como seus gerentes e diretores não são cônjuges, companheiros(as) ou parentes em linha reta, colateral ou por afinidade, até o terceiro grau, inclusive, de Membros do Ministério Público da União (Ministério Público Federal, Ministério Público Militar, Ministério Público do Trabalho, Ministério Público do Distrito Federal e Territórios), ou ainda, de servidor ocupante, no âmbito do Ministério Público do Trabalho de cargo de direção, chefia ou assessoramento, compreendendo, em todos os casos, o ajuste mediante designações ou sessões recíprocas em qualquer órgão da Administração Pública direta e indireta dos Poderes da União, dos Estados, do Distrito Federal e dos Municípios ; ou

Os sócios desta empresa, bem como seus gerentes e diretores são cônjuges, companheiros(as) ou parentes em linha reta, colateral ou por afinidade, até o terceiro grau, inclusive, de Membros e servidores ocupantes de cargo de direção dos órgão do Ministério Público da União abaixo identificado(s): (informar nome completo, cargo, Órgão de lotação e grau de parentesco).

SUL AGUA
EQUIPAMENTO
S
LTDA:4634405
0000197

Assinado de forma
digital por SUL AGUA
EQUIPAMENTOS
LTDA:463440500001
97
Dados: 2024.08.06
08:35:10 -03'00'

Blumenau, 06 de Agosto 2024.

Representante Responsável

Cleito Pitz dos Santos

076.992.229-54

SUL AGUA EQUIPAMENTOS LTDA

CNPJ 46.344.050/0001-97

DECLARAÇÃO DE RESERVA DE CARGOS PARA PESSOA COM DEFICIÊNCIA

A Empresa SUL AGUA EQUIPAMENTOS LTDA, inscrita no CNPJ/MF sob o n.º46.344.050/0001-97 sediada R PEDRO MEES TRIBESS 330 – LOTE D– Blumenau – SC, declara, para os devidos fins, que os serviços são prestados por empresas que comprovam cumprimento de reserva de cargos prevista em lei para pessoa com deficiência ou para reabilitado da Previdência Social e que atendem às regras de acessibilidade previstas na legislação, conforme disposto no art. 93 da Lei nº 8.213, de 24 de julho de 1991, caso opte pelo benefício previsto no art. 3º, § 2º, incisoV, da Lei nº 8.666/1993.

Blumenau, 06 de Agosto 2024.

SUL AGUA
EQUIPAMENT
OS
LTDA:4634405
0000197

Assinado de forma
digital por SUL AGUA
EQUIPAMENTOS
LTDA:463440500001
97
Dados: 2024.08.06
08:35:00 -03'00'

Representante Responsável
Cleito Pitz dos Santos
076.992.229-54

Rua Pedro Mees, nº330, Bairro Tribess, Blumenau – SC, CEP 89.055-440

(47)30573902 – propostas@sulaguaequipamentos.com.br

SUL ÁGUA EQUIPAMENTOS LTDA

CNPJ 46.344.050/0001-97

DECLARAÇÃO LGPD

SUL AGUA EQUIPAMENTOS LTDA., inscrito no CNPJ n.º 46.344.050/0001-97, por intermédio de seu representante legal, o(a) Sr.(a) Cleito Pitz dos Santos, portador(a) da Carteira de Identidade n.º 5917088 e do CPF n.º 076.992.229-54, DECLARA, para os devidos fins, que tem pleno conhecimento das regras contidas no Aviso de Dispensa de licitação e que possui as condições de habilitação previstas no Aviso de Dispensa, bem como tem ciência de que:

1. Como condição para participar desta licitação e ser contratado(a), o(a) interessado(a) deve fornecer para a Administração Pública diversos dados pessoais, entre eles:

- 1.1. aqueles inerentes a documentos de identificação;
- 1.2. referentes a participações societárias;
- 1.3. informações inseridas em contratos sociais;
- 1.4. endereços físicos e eletrônicos;
- 1.5. estado civil;
- 1.6. eventuais informações sobre cônjuges;
- 1.7. relações de parentesco;
- 1.8. número de telefone;
- 1.9. sanções administrativas que esteja cumprindo perante a Administração Pública;
- 1.10. informações sobre eventuais condenações no plano criminal ou por improbidade administrativa; dentre outros necessários à contratação.

2. Essas informações constarão do processo administrativo e serão objeto de tratamento por parte da Administração Pública.

3. O tratamento dos dados pessoais relacionados aos processos de contratação se presume válido, legítimo e, portanto, juridicamente adequado.

SUL AGUA
EQUIPAMENTOS
LTDA:46344050
000197

Assinado de forma
digital por SUL AGUA
EQUIPAMENTOS
LTDA:46344050000197
Dados: 2024.08.06
08:34:50 -03'00'

Blumenau, 06 de Agosto 2024.

Representante Responsável

Cleito Pitz dos Santos

076.992.229-54

SUL AGUA EQUIPAMENTOS LTDA.

CNPJ 46.344.050/0001-97

DECLARAÇÃO DE EMPREGADO MENOR

SUL AGUA EQUIPAMENTOS LTDA. sob o CNPJ nº 46.344.050/0001-97, sediada na Rua Pedro Mees, nº 330, Lote D, Bairro do Tribess, Blumenau/SC, CEP 89055-440, DECLARA para fins do disposto no Art. 27, V, da Lei nº 8.666/93, acrescido pela Lei nº 9.854/97, que não emprega menor de 18 (dezoito) anos, em trabalho noturno, perigoso ou insalubre e não emprega menor de 16 (dezesseis) anos.

Ressalva: Emprega menor, a partir de 14 (catorze) anos, na condição de aprendiz (NÃO).

SUL AGUA
EQUIPAMEN
TOS
LTDA:46344
050000197

Assinado de forma
digital por SUL
AGUA
EQUIPAMENTOS
LTDA:46344050000
197
Dados: 2024.08.06
08:34:41 -03'00'

Blumenau, 06 de Agosto 2024.

Representante Responsável

Cleito Pitz dos Santos

076.992.229-54



MINISTÉRIO DA FAZENDA
Secretaria da Receita Federal do Brasil
Procuradoria-Geral da Fazenda Nacional

**CERTIDÃO NEGATIVA DE DÉBITOS RELATIVOS AOS TRIBUTOS FEDERAIS E À DÍVIDA
ATIVA DA UNIÃO**

Nome: SUL AGUA EQUIPAMENTOS LTDA
CNPJ: 46.344.050/0001-97

Ressalvado o direito de a Fazenda Nacional cobrar e inscrever quaisquer dívidas de responsabilidade do sujeito passivo acima identificado que vierem a ser apuradas, é certificado que não constam pendências em seu nome, relativas a créditos tributários administrados pela Secretaria da Receita Federal do Brasil (RFB) e a inscrições em Dívida Ativa da União (DAU) junto à Procuradoria-Geral da Fazenda Nacional (PGFN).

Esta certidão é válida para o estabelecimento matriz e suas filiais e, no caso de ente federativo, para todos os órgãos e fundos públicos da administração direta a ele vinculados. Refere-se à situação do sujeito passivo no âmbito da RFB e da PGFN e abrange inclusive as contribuições sociais previstas nas alíneas 'a' a 'd' do parágrafo único do art. 11 da Lei nº 8.212, de 24 de julho de 1991.

A aceitação desta certidão está condicionada à verificação de sua autenticidade na Internet, nos endereços <<http://rfb.gov.br>> ou <<http://www.pgfn.gov.br>>.

Certidão emitida gratuitamente com base na Portaria Conjunta RFB/PGFN nº 1.751, de 2/10/2014.

Emitida às 08:46:52 do dia 23/04/2024 <hora e data de Brasília>.

Válida até 20/10/2024.

Código de controle da certidão: **D7BF.3CD4.DBAF.3867**

Qualquer rasura ou emenda invalidará este documento.



ESTADO DE SANTA CATARINA
SECRETARIA DE ESTADO DA FAZENDA

CERTIDÃO NEGATIVA DE DÉBITOS ESTADUAIS

Nome (razão social): **SUL ÁGUA EQUIPAMENTOS LTDA**
CNPJ/CPF: **46.344.050/0001-97**

Ressalvando o direito da Fazenda Estadual de inscrever e cobrar as dívidas que vierem a ser apuradas, é certificado que não constam, na presente data, pendências em nome do contribuinte acima identificado, relativas aos tributos, dívida ativa e demais débitos administrados pela Secretaria de Estado da Fazenda.

Dispositivo Legal: **Lei nº 3938/66, Art. 154**
Número da certidão: **240140123917280**
Data de emissão: **23/04/2024 08:49:48**
Validade (Lei nº 3938/66, Art. 158): **20/10/2024**

A autenticidade desta certidão deverá ser confirmada na página da Secretaria de Estado da Fazenda na Internet, no endereço: <http://www.sef.sc.gov.br>

Este documento foi assinado digitalmente
Impresso em: 23/04/2024 08:49:47

PREFEITURA DE
BLUMENAU

www.blumenau.sc.gov.br

Secretaria da Fazenda
Diretoria de Receita

Gerência de Cobrança

CERTIDÃO POSITIVA DE DÉBITO COM EFEITO DE NEGATIVA

Nome: SUL AGUA EQUIPAMENTOS LTDA
CPF/CNPJ: 46.344.050/0001-97
CMC: 156479
Endereço: PEDRO MEES 330, SALA, TRIBESS, BLUMENAU - SC, CEP 89055-440

Para fins de LICITAÇÃO.

Certificamos, nos termos do Artigo 3º do Decreto Nº 9.101 de 29/01/2010, que em nome e/ou endereço do contribuinte supra, consta a existência de débito, não vencido, a seguir relacionado(s).

Exercício: 2024 Tributo: ISS/TLL

A presente Certidão Positiva de Débito, com efeitos de Certidão Negativa de Débito, tem validade pelo prazo de 180 (Cento e oitenta) dias, contados da data de sua expedição. Esta certidão refere-se a débitos municipais. Ressalvado ao Município de Blumenau o direito de cobrar qualquer importância que venha a ser apurada.

Número de Certidão: 141228204244
Assinatura Digital: 095C69DE4ABFE47B1114930DD0981C68
Data/Hora Emissão: 23/04/2024 08:59:45
Data Validade: 20/10/2024



PODER JUDICIÁRIO
JUSTIÇA DO TRABALHO

CERTIDÃO NEGATIVA DE DÉBITOS TRABALHISTAS

Nome: SUL AGUA EQUIPAMENTOS LTDA (MATRIZ E FILIAIS)
CNPJ: 46.344.050/0001-97
Certidão nº: 36275679/2024
Expedição: 24/05/2024, às 12:38:36
Validade: 20/11/2024 - 180 (cento e oitenta) dias, contados da data de sua expedição.

Certifica-se que **SUL AGUA EQUIPAMENTOS LTDA (MATRIZ E FILIAIS)**, inscrito(a) no CNPJ sob o nº **46.344.050/0001-97**, **NÃO CONSTA** como inadimplente no Banco Nacional de Devedores Trabalhistas. Certidão emitida com base nos arts. 642-A e 883-A da Consolidação das Leis do Trabalho, acrescentados pelas Leis ns.º 12.440/2011 e 13.467/2017, e no Ato 01/2022 da CGJT, de 21 de janeiro de 2022. Os dados constantes desta Certidão são de responsabilidade dos Tribunais do Trabalho.

No caso de pessoa jurídica, a Certidão atesta a empresa em relação a todos os seus estabelecimentos, agências ou filiais.

A aceitação desta certidão condiciona-se à verificação de sua autenticidade no portal do Tribunal Superior do Trabalho na Internet (<http://www.tst.jus.br>).

Certidão emitida gratuitamente.

INFORMAÇÃO IMPORTANTE

Do Banco Nacional de Devedores Trabalhistas constam os dados necessários à identificação das pessoas naturais e jurídicas inadimplentes perante a Justiça do Trabalho quanto às obrigações estabelecidas em sentença condenatória transitada em julgado ou em acordos judiciais trabalhistas, inclusive no concernente aos recolhimentos previdenciários, a honorários, a custas, a emolumentos ou a recolhimentos determinados em lei; ou decorrentes de execução de acordos firmados perante o Ministério Público do Trabalho, Comissão de Conciliação Prévia ou demais títulos que, por disposição legal, contiver força executiva.

[Voltar](#)[Imprimir](#)

Certificado de Regularidade do FGTS - CRF

Inscrição: 46.344.050/0001-97
Razão Social: SUL AGUA EQUIPAMENTOS LTDA
Endereço: RUA PEDRO MEES 330 LOTE D / TRIBESS / BLUMENAU / SC / 89055-440

A Caixa Econômica Federal, no uso da atribuição que lhe confere o Art. 7, da Lei 8.036, de 11 de maio de 1990, certifica que, nesta data, a empresa acima identificada encontra-se em situação regular perante o Fundo de Garantia do Tempo de Serviço - FGTS.

O presente Certificado não servirá de prova contra cobrança de quaisquer débitos referentes a contribuições e/ou encargos devidos, decorrentes das obrigações com o FGTS.

Validade: 30/07/2024 a 28/08/2024

Certificação Número: 2024073020025817549192

Informação obtida em 01/08/2024 16:48:29

A utilização deste Certificado para os fins previstos em Lei esta condicionada a verificação de autenticidade no site da Caixa: www.caixa.gov.br



Sistema de Cadastramento Unificado de Fornecedores - SICAF

Relatório de Ocorrências Ativas

Dados do Fornecedor

CNPJ: 46.344.050/0001-97
Razão Social: SUL AGUA EQUIPAMENTOS LTDA
Nome Fantasia: SUL AGUA EQUIPAMENTOS LTDA
Situação do Fornecedor: Credenciado

Ocorrência 1:

Tipo Ocorrência: Advertência - Lei 14.133/2021, art. 156, inc. I
UASG Sancionadora: 343006 - IPHAN- 6A. COORDENACAO REGIONAL/RJ
Impeditiva: Não
Prazo Inicial: 29/02/2024
Data Aplicação: 29/02/2024
Número do Processo: 01500000244202408
Descrição/Justificativa: Advertência por descumprimento do prazo de entrega do objeto da contratação.

Ocorrência 2:

Tipo Ocorrência: Multa - Lei 14.133/2021, art. 156, inc. II
UASG Sancionadora: 70017 - TRIBUNAL REGIONAL ELEITORAL DO RIO DE JANEIRO
Impeditiva: Não
Prazo Inicial: 29/04/2024
Data Aplicação: 29/04/2024
Número do Processo: 2024.0.0000011767 Número do Contrato: DANFE nº 304/2024.
Descrição/Justificativa: O Tribunal Regional Eleitoral do Rio de Janeiro aplicou multa moratória à empresa Sul Água Equipamentos Ltda. a penalidade de multa moratória, no percentual de 0,25%, por dia útil, pelo atraso de 29 dias úteis na entrega do material constante do DANFE nº 304/2024.



Sistema de Cadastramento Unificado de Fornecedores - SICAF

Relatório de Ocorrências Ativas Impeditivas de Licitar

Dados do Fornecedor

CNPJ: 46.344.050/0001-97
Razão Social: SUL AGUA EQUIPAMENTOS LTDA
Nome Fantasia: SUL AGUA EQUIPAMENTOS LTDA
Situação do Fornecedor: Credenciado

Nenhum registro de Ocorrência Ativa encontrado para o fornecedor



Sistema de Cadastramento Unificado de Fornecedores - SICAF

Relatório Nível V - Qualificação Técnica

Dados do Fornecedor

CNPJ: 46.344.050/0001-97
Razão Social: SUL AGUA EQUIPAMENTOS LTDA
Nome Fantasia: SUL AGUA EQUIPAMENTOS LTDA
Situação do Fornecedor: **Credenciado**

Dados do Nível

Situação do Nível: **Não cadastrado**

Nenhum registro de Qualificação Técnica encontrado para o fornecedor.



Sistema de Cadastramento Unificado de Fornecedores - SICAF

Declaração

Declaramos para os fins exigidos na legislação, conforme documentação registrada no SICAF, que a situação do fornecedor no momento é a seguinte:

Dados do Fornecedor

CNPJ: 46.344.050/0001-97
 Razão Social: SUL AGUA EQUIPAMENTOS LTDA
 Nome Fantasia: SUL AGUA EQUIPAMENTOS LTDA
 Situação do Fornecedor: **Credenciado** Data de Vencimento do Cadastro: 23/10/2024
 Natureza Jurídica: **SOCIEDADE EMPRESÁRIA LIMITADA**
 MEI: **Não**
 Porte da Empresa: **Empresa de Pequeno**

Ocorrências e Impedimentos

Ocorrência: **Consta**
 Impedimento de Licitar: **Nada Consta**

Níveis cadastrados:

Automática: a certidão foi obtida através de integração direta com o sistema emissor. Manual: a certidão foi inserida manualmente pelo fornecedor.

I - Credenciamento

II - Habilitação Jurídica

III - Regularidade Fiscal e Trabalhista Federal

Receita Federal e PGFN	Validade:	28/01/2025	Automática
FGTS	Validade:	28/08/2024	Automática
Trabalhista (http://www.tst.jus.br/certidao)	Validade:	28/01/2025	Automática

IV - Regularidade Fiscal Estadual/Distrital e Municipal

Receita Estadual/Distrital	Validade:	20/10/2024
Receita Municipal	Validade:	20/10/2024

VI - Qualificação Econômico-Financeira

Validade:	30/06/2025
-----------	------------

Esta declaração é uma simples consulta e não tem efeito legal

Emitido em: 01/08/2024 17:01

CPF: 076.XXX.XXX-54 Nome: CLEITO PITZ DOS SANTOS

Ass: _____



Certificamos que o ato constitutivo da empresa indicada a seguir encontra-se arquivado nesta Junta Comercial:

nome empresarial: SUL ÁGUA EQUIPAMENTOS LTDA

NIRE: 42 2 0712923 6

CNPJ: 46.344.050/0001-97

endereço: RUA PEDRO MEES

complemento: LOTE:D

número: 330

bairro: TRIBESS

CEP: 89055-440

município: BLUMENAU

UF: SC

situação: REGISTRO ATIVO

Arquivamentos Posteriores:

ato	número	data	descrição
090	42207129236	11/05/2022	CONTRATO
316	20225829967	11/05/2022	ENQUADRAMENTO DE EMPRESA DE PEQUENO PORTE
021	20237285622	26/10/2023	ALTERACAO DE DADOS (EXCETO NOME EMPRESARIAL)
051	20237285622	26/10/2023	CONSOLIDACAO DE CONTRATO/ESTATUTO
223	20245607250	21/02/2024	BALANCO

FLORIANÓPOLIS - SC, 22 de julho de 2024

LUCIANO LEITE KOWALSKI
SECRETÁRIO GERAL

ESTADO DE STA. CATARINA



Secretaria da Micro e Pequena Empresa
Secretaria de Racionalização e Simplificação
Departamento de Registro Empresarial e Integração



CERTIDÃO SIMPLIFICADA DIGITAL

Certificamos que as informações abaixo constam dos documentos arquivados nesta Junta Comercial e são vigentes na data de sua expedição.

EMPRESA			
Nome Empresarial: SUL ÁGUA EQUIPAMENTOS LTDA			
Natureza Jurídica: SOCIEDADE EMPRESÁRIA LIMITADA			
NIRE(sede)	CNPJ	Arquivamento do ato Constitutivo	Início da atividade
42207129236	46.344.050/0001-97	11/05/2022	11/05/2022
Endereço: RUA PEDRO MEES, 330 LOTE:D, TRIBESS, BLUMENAU, SC - CEP: 89055440			
OBJETO SOCIAL			
COMERCIO ATACADISTA DE FERRAGENS E FERRAMENTAS, COMERCIO VAREJISTA DE FERRAGENS E FERRAMENTAS, COMERCIO ATACADISTA DE EQUIPAMENTOS ELETRICOS DE USO PESSOAL E DOMESTICO COMERCIO ATACADISTA DE MAQUINAS, APARELHOS E EQUIPAMENTOS PARA USO AGROPECUARIO, DE MAQUINAS, EQUIPAMENTOS PARA TERRAPLENAGEM, MINERACAO E CONSTRUCAO, DE MAQUINAS E EQUIPAMENTOS PARA USO INDUSTRIAL, DE MAQUINAS E EQUIPAMENTOS PARA USO COMERCIAL, DE OUTRAS MAQUINAS E EQUIPAMENTOS, COMERCIO VAREJISTA ESPECIALIZADO DE ELETRODOMESTICOS E EQUIPAMENTOS DE AUDIO E VIDEO, DE MATERIAIS HIDRAULICOS DE MATERIAL ELETRICO, ALARME ANTI FOGO, EQUIPAMENTOS EXTINTORES DE INCENDIO, INSTALACOES DE SISTEMAS DE PREVENCAO CONTRA INCENDIO, SISTEMA DE DETECAO DE INCENDIO, SISTEMAS DE ALARME CONTRA INCENDIO, SISTEMAS DE PREVENCAO CONTRA INCENDIO, REPARACAO OU MANUTENCAO, SPRINKLERS AUTOMATICOS CONTRA FOGO.			
CAPITAL SOCIAL	PORTE	PRAZO DE DURAÇÃO	
R\$ 20.000,00 VINTE MIL REAIS	Empresa de pequeno porte	XXXXXX	
R\$ Capital integralizado: 20.000,00 VINTE MIL REAIS			
QUADRO SOCIOS E ADMINISTRADORES			
Nome/CPF	Participação R\$	Cond./Administrador	Término do mandato
CLEITO PITZ DOS SANTOS 076.992.229-54	20.000,00	SOCIO	XX/XX/XXXX
CLEITO PITZ DOS SANTOS 076.992.229-54	0,00	ADMINISTRADOR	XX/XX/XXXX
ÚLTIMO ARQUIVAMENTO		SITUAÇÃO	STATUS
Data	Número	REGISTRO ATIVO	SEM STATUS
21/02/2024	20245607250		
Ato: 223 - BALANCO			
Evento: 223 - BALANCO			
FILIAL(AIS) NESTA UNIDADE DA FEDERAÇÃO OU FORA DELA			
NIRE: XXXXXX	CNPJ: XXXXXX		
Endereço: XXXXXX			

243110200

página: 1/2



Secretaria da Micro e Pequena Empresa
 Secretaria de Racionalização e Simplificação
 Departamento de Registro Empresarial e Integração



CERTIDÃO SIMPLIFICADA DIGITAL

Certificamos que as informações abaixo constam dos documentos arquivados nesta Junta Comercial e são vigentes na data de sua expedição.

EMPRESA			
Nome Empresarial: SUL ÁGUA EQUIPAMENTOS LTDA			
Natureza Jurídica: SOCIEDADE EMPRESÁRIA LIMITADA			
NIRE(sede)	CNPJ	Arquivamento do ato Constitutivo	Início da atividade
42207129236	46.344.050/0001-97	11/05/2022	11/05/2022
Endereço: RUA PEDRO MEES, 330 LOTE:D, TRIBESS, BLUMENAU, SC - CEP: 89055440			
Observação			

FLORIANOPOLIS - SC, 19 de Julho de 2024

LUCIANO LEITE KOWALSKI
 SECRETÁRIO-GERAL



PODER JUDICIÁRIO
TRIBUNAL DE JUSTIÇA
de Santa Catarina

Número do pedido: 2693976

FOLHA: 1 / 1

320

CERTIDÃO RECUPERAÇÃO JUDICIAL, EXTRAJUDICIAL E FALÊNCIA Nº: 2693976
Comarcas e Turmas Recursais (Primeiro Grau)

CERTIFICAMOS, na forma da lei, que, consultando os sistemas processuais, **NÃO CONSTAM** em tramitação nas comarcas do Estado de Santa Catarina **AÇÕES FALIMENTARES EM GERAL** contra:

NOME: SUL ÁGUA EQUIPAMENTOS LTDA

Raiz do CNPJ: 46.344.050

País endereço da sede : BRASIL

Estado endereço da sede : SANTA CATARINA

Município endereço da sede : BLUMENAU

Endereço da sede : Rua Pedro Mees 330

Certidão emitida às 15:10 de 05/08/2024.

a) Os dados que serviram de parâmetro para a realização da busca e para expedição desta certidão são de responsabilidade do(a) solicitante, inexistindo qualquer conexão com a Receita Federal ou outra instituição pública para autenticação das informações prestadas, competindo ao(à) interessado(a) ou destinatário(a) sua conferência.

b) Certidão expedida gratuitamente, nos termos da Resolução CNJ n. 121/2010 e Resolução Conjunta GP/CGJ n. 6/2023.



A confirmação de autenticidade desta certidão estará disponível pelo prazo de 90 dias, contados da emissão do documento, no endereço <https://certidoes.tjsc.jus.br/download> - Solicitado por: Cleito Pitz dos Santos - CPF:

***.992.229-** g.ub Ouro



PREFEITURA
DE BLUMENAU

Secretaria da Fazenda
Diretoria de Receita

www.blumenau.sc.gov.br

ALVARÁ - 2024

Alvará de Localização e
Funcionamento

CONCEDIDO A SUL AGUA EQUIPAMENTOS LTDA		CMC 156479
NATUREZA JURÍDICA 2062 - SOCIEDADE EMPRESÁRIA LIMITADA		ÁREA UTILIZADA (m²) 40
PARA ESTABELECEER NA RUA PEDRO MEES, 330,SALA, TRIBESS, 89055-440		
ATIVIDADE PRINCIPAL CNAE: 4672-9/00 - COMÉRCIO ATACADISTA DE FERRAGENS E FERRAMENTAS, EA		
DATA DE EMISSÃO: 03/05/2024	VÁLIDO ATÉ: 30/04/2025	

ATIVIDADE SECUNDÁRIA

CNAE: 4661-3/00 - COMÉRCIO ATACADISTA DE MÁQUINAS, APARELHOS E EQUIPAMENTOS PARA USO AGROPECUÁRIO; PARTES E PEÇAS, EA
 CNAE: 4662-1/00 - COMÉRCIO ATACADISTA DE MÁQUINAS, EQUIPAMENTOS PARA TERRAPLENAGEM, MINERAÇÃO E CONSTRUÇÃO; PARTES E PEÇAS, EA
 CNAE: 4744-0/01 - COMÉRCIO VAREJISTA DE FERRAGENS E FERRAMENTAS, EA
 CNAE: 4665-6/00 - COMÉRCIO ATACADISTA DE MÁQUINAS E EQUIPAMENTOS PARA USO COMERCIAL; PARTES E PEÇAS, EA
 CNAE: 4669-9/99 - COMÉRCIO ATACADISTA DE OUTRAS MÁQUINAS E EQUIPAMENTOS NÃO ESPECIFICADOS ANTERIORMENTE; PARTES E PEÇAS, EA
 CNAE: 4649-4/01 - COMÉRCIO ATACADISTA DE EQUIPAMENTOS ELÉTRICOS DE USO PESSOAL E DOMÉSTICO, EA
 CNAE: 4663-0/00 - COMÉRCIO ATACADISTA DE MÁQUINAS E EQUIPAMENTOS PARA USO INDUSTRIAL; PARTES E PEÇAS, EA

Tipo da empresa MATRIZ	CNPJ 46.344.050/0001-97	REGIME DE TRIBUTAÇÃO Normal	INÍCIO DA ATIVIDADE 11/05/2022
OBRIGATÓRIA A FIXAÇÃO DO ALVARÁ EM LOCAL VISÍVEL.		DATA DO PAGAMENTO DA TAXA DE LICENÇA: 30/04/2024	

CÓDIGO DE VALIDAÇÃO: 06b53dc1b40781

DOCUMENTO VÁLIDO PARA FUNCIONAR SE ATENDIDOS OS DISPOSITIVOS LEGAIS

1. Lei Estadual N° 16.157/2013 e Decreto Estadual N° 1.957/2013.
2. Lei complementar municipal N° 751/2010 - Código de Zoneamento, uso e ocupação do Solo
3. Lei Municipal N° 2.047/1974 - Código de Posturas Municipais.
4. Lei Complementar Municipal N°84/1995 - Código Municipal de Saúde.
5. Lei Complementar Municipal N° 747/2010 - Código Municipal de Meio Ambiente

SIGLAS

AF = Atendimento/Funcionários	CT = Centro de treinamento	PD = Centro de processamento de dados
AL = Almojarifado	DF = Depósito Fechado	PE = Ponto de exposição
AT = Antena de transmissão	EA = Escritório administrativo	SD = Sede
CB = Unidade de abastecimento de combustíveis	GM = Garagem	UA = Unidade de atendimento avançada
CE = Caixa eletrônico	OF = Oficina de reparação	UE = Unidades de ensino

BALANÇO PATRIMONIAL



Entidade: SUL ÁGUA EQUIPAMENTOS LTDA
 Período da Escrituração: 01/01/2023 a 31/12/2023 CNPJ: 46.344.050/0001-97
 Número de Ordem do Livro: 2
 Período Selecionado: 01 de Janeiro de 2023 a 31 de Dezembro de 2023

Descrição	Nota	Saldo Inicial	Saldo Final
ATIVO		R\$ 20.000,00	R\$ 118.637,47
CIRCULANTE		R\$ 20.000,00	R\$ 118.637,47
DISPONIVEL		R\$ 20.000,00	R\$ 14.176,74
CAIXA		R\$ 20.000,00	R\$ 5.328,40
CAIXA GERAL		R\$ 20.000,00	R\$ 5.328,40
BANCOS CONTA MOVIMENTO		R\$ 0,00	R\$ 8.828,34
SICOOB		R\$ 0,00	R\$ 8.828,34
APLICAÇÕES LIQUIDEZ IMEDIATA		R\$ 0,00	R\$ 20,00
SICOOB COTAS		R\$ 0,00	R\$ 20,00
DIREITOS REALIZAVEIS		R\$ 0,00	R\$ 104.460,73
DUPLICATAS A RECEBER		R\$ 0,00	R\$ 104.460,73
DUPLICATAS A RECEBER		R\$ 0,00	R\$ 104.460,73
CLIENTES DIVERSOS		R\$ 0,00	R\$ 104.460,73
PASSIVO		R\$ 20.000,00	R\$ 118.637,47
CIRCULANTE		R\$ 0,00	R\$ 57.623,05
FORNECEDORES		R\$ 0,00	R\$ 51.427,07
FORNECEDORES DIVERSOS		R\$ 0,00	R\$ 51.427,07
FORNECEDORES DIVERSOS		R\$ 0,00	R\$ 51.427,07
OBRIGAÇÕES SOCIAIS		R\$ 0,00	R\$ 1.320,20
OBRIGAÇÕES TRABALHISTAS		R\$ 0,00	R\$ 1.320,20
HONORARIOS		R\$ 0,00	R\$ 1.175,00
INSS		R\$ 0,00	R\$ 145,20
OBRIGAÇÕES TRIBUTÁRIAS		R\$ 0,00	R\$ 4.875,78
IMPOSTOS A RECOLHER		R\$ 0,00	R\$ 4.875,78
SIMPLES NACIONAL		R\$ 0,00	R\$ 4.875,78
PATRIMONIO LIQUIDO		R\$ 20.000,00	R\$ 61.014,42
CAPITAL SOCIAL		R\$ 20.000,00	R\$ 20.000,00
CAPITAL SUBSCRITO		R\$ 20.000,00	R\$ 20.000,00
CAPITAL SOCIAL		R\$ 20.000,00	R\$ 20.000,00
LUCROS OU PREJUIZO ACUMULADOS		R\$ 0,00	R\$ 41.014,42
LUCROS OU PREJUIZO ACUMULADOS		R\$ 0,00	R\$ 41.014,42
LUCROS OU (-)PREJUIZOS ACUMULADOS EXERCICI		R\$ 0,00	R\$ 41.014,42
LUCRO OU PREJUIZO DO EXERCICIO		R\$ 0,00	R\$ 0,00

CLEITO
 PITZ DOS
 SANTOS:07
 699222954

Digitally signed by CLEITO PITZ DOS SANTOS:07699222954
 DN: C=BR, O=ICP-Brasil, OU=AC SOLUTI Multipia v5, OU=27613072000160, OU=Presencial, OU=Certificado PF A1, CN=CLEITO PITZ DOS SANTOS:07699222954
 Reason: I am the author of this document
 Location:
 Date: 2024.03.05 10:24:15-03'00'
 Foxit PDF Reader Version: 2023.3.0

CAROLINE
 LUSTOZA
 BOOS:0099
 2212928

Digitally signed by CAROLINE LUSTOZA BOOS:00992212928
 DN: C=BR, O=ICP-Brasil, OU=AC CERTIFICA MINAS v5, OU=19049251000135, OU=Presencial, OU=Certificado PF A1, CN=CAROLINE LUSTOZA BOOS:00992212928
 Reason: I am the author of this document
 Location:
 Date: 2024.03.05 10:23:43-03'00'
 Foxit PDF Reader Version: 2023.3.0

Este documento é parte integrante de escrituração cuja autenticação se comprova pelo recibo de número 6A.89.A2.0F.1B.DD.8E.72.77.77.EC.79.DE.BD.EF.A5.0C.48.0C.08-5, nos termos do Decreto nº 8.683/2016.

Este relatório foi gerado pelo Sistema Público de Escrituração Digital – Sped

Versão 10.1.8 do Visualizador

Página 1 de 1

SUL ÁGUA EQUIPAMENTOS LTDA

CNPJ : 46.344.050/0001-97

Página: 1

***BALANÇO PATRIMONIAL DE ABERTURA 01/11/2023 a 01/11/2023**

Código	Nome	Saldo atual
17	ATIVO	20.000,00
23	CIRCULANTE	20.000,00
30	DISPONIVEL	20.000,00
46	CAIXA	20.000,00
52	CAIXA GERAL	20.000,00
1092	PASSIVO	20.000,00
1548	PATRIMONIO LIQUIDO	20.000,00
1554	CAPITAL SOCIAL	20.000,00
1561	CAPITAL SUBSCRITO	20.000,00
1577	CAPITAL SOCIAL	20.000,00

Reconhecemos a exatidão do presente Balanço Patrimonial em 01/11/2023 a 01/11/2023, a vista dos documentos apresentados, cujo Ativo e Passivo importam R\$ 20.000,00 - (Vinte Mil Reais)

Assinado de forma digital
por CAROLINE LUSTOZA BOOS:00992212928
em 2023.11.30 11:12:12 -03'00'
Série: 551D2306065B21E6

Assinado de forma digital
por CLEITO PITZ DOS SANTOS:07699222954
em 2023.11.30 11:12:18 -03'00'
Série: 493423070659A2B8

CAROLINE LUSTOZA BOOS
TÉCNICO EM CONTABILIDADE
CPF: 009.922.129-28
CRC: 1-SC038332/0-5 SC

CLEITO PITZ DOS SANTOS
Sócio Administrador
CPF: 076.992.229-54

SUL ÁGUA EQUIPAMENTOS LTDA
CNPJ : 46.344.050/0001-97

Página: 1



*BALANÇO DE ABERTURA 11/05/2022 a 11/05/2022

Código	Nome	Saldo atual / movimento
17	ATIVO	20.000,00
23	CIRCULANTE	20.000,00
30	DISPONIVEL	20.000,00
46	CAIXA	20.000,00
52	CAIXA GERAL	20.000,00
1092	PASSIVO	20.000,00
1548	PATRIMONIO LIQUIDO	20.000,00
1554	CAPITAL SOCIAL	20.000,00
1561	CAPITAL SUBSCRITO	20.000,00
1577	CAPITAL SOCIAL	20.000,00

Reconhecemos a existência do presente Balanço Patrimonial em 11/05/2022 a 11/05/2022, a vista dos documentos apresentados, cujo Ativo e Passivo importam R\$ 20.000,00 - (Vinte Mil Reais)

Assinado de forma digital
por CAROLINE LUSTOZA BOOS:00992212928
em 2024.02.15 16:14:43 -03'00'
Série: 551D2306065B21E6

Assinado de forma digital
por SUL AGUA EQUIPAMENTOS LTDA:46344050000197
em 2024.02.15 16:14:50 -03'00'
Série: 493423070659A772

CAROLINE LUSTOZA BOOS
TÉCNICO EM CONTABILIDADE
CPF: 009.922.129-28
CRC: 1-SC038332/0-5 SC

CLEITO PITZ DOS SANTOS
Sócio Administrador
CPF: 076.992.229-54

contábil SCI VISUAL Sucessor
15/02/2024 16:14:52

* Título do relatório alterado pelo usuário do sistema



Junta Comercial do Estado de Santa Catarina

Certifico o Registro em 21/02/2024 Data dos Efeitos 15/02/2024

Arquivamento 20245607250 Protocolo 245607250 de 16/02/2024 NIRE 42207129236

Nome da empresa SUL ÁGUA EQUIPAMENTOS LTDA

Este documento pode ser verificado em <http://regin.jucesc.sc.gov.br/autenticacaoDocumentos/autenticacao.aspx>

Chancela 242162520922564

Esta cópia foi autenticada digitalmente e assinada em 21/02/2024 LUCIANO LEITE KOWALSKI - Secretário-Geral

21/02/2024



http://assinador.pscs.com.br/assinadorweb/autenticacao?chave1=894fz6wr36-0x-fmng_uwQ&chave2=0g8cwwsph_-ckGj5CVuIRA
ASSINADO DIGITALMENTE POR: 00992212928-CAROLINE LUSTOZA BOOS



JUCESC
Junta Comercial do Estado de
SANTA CATARINA



245607250

TERMO DE AUTENTICACAO

NOME DA EMPRESA	SUL AGUA EQUIPAMENTOS LTDA
PROTOCOLO	245607250 - 16/02/2024
ATO	223 - BALANCO
EVENTO	223 - BALANCO

MATRIZ

NIRE 42207129236
CNPJ 46.344.050/0001-97
CERTIFICO O REGISTRO EM 21/02/2024
SOB N: 20245607250

REPRESENTANTES QUE ASSINARAM DIGITALMENTE

Cpf: 00992212928 - CAROLINE LUSTOZA BOOS - Assinado em 15/02/2024 às 16:37:09



Junta Comercial do Estado de Santa Catarina

Certifico o Registro em 21/02/2024 Data dos Efeitos 15/02/2024

Arquivamento 20245607250 Protocolo 245607250 de 16/02/2024 NIRE 42207129236

Nome da empresa SUL ÁGUA EQUIPAMENTOS LTDA

Este documento pode ser verificado em <http://regin.jucesc.sc.gov.br/autenticacaoDocumentos/autenticacao.aspx>

Chancela 242162520922564

Esta cópia foi autenticada digitalmente e assinada em 21/02/2024 LUCIANO LEITE KOWALSKI - Secretário-Geral

21/02/2024

DEMONSTRAÇÃO DE RESULTADO DO EXERCÍCIO



Entidade: SUL ÁGUA EQUIPAMENTOS LTDA
 Período da Escrituração: 01/01/2023 a 31/12/2023 CNPJ: 46.344.050/0001-97
 Número de Ordem do Livro: 2
 Período Selecionado: 01 de Janeiro de 2023 a 31 de Dezembro de 2023

Descrição	Nota	Saldo anterior	Saldo atual
DEMONSTRATIVO DE RESULTADO DO EXERCÍCIO		R\$ 0,00	R\$ 41.014,42
RECEITAS		R\$ 0,00	R\$ 109.721,49
RECEITAS OPERACIONAIS		R\$ 0,00	R\$ 109.721,49
RECEITAS OPERACIONAIS LIQUIDAS		R\$ 0,00	R\$ 109.776,89
RECEITAS BRUTA DE VENDAS		R\$ 0,00	R\$ 114.652,67
VENDAS DE MERCADORIAS		R\$ 0,00	R\$ 114.652,67
(-) (-) DEDUCOES DE VENDAS		R\$ 0,00	R\$ (4.875,78)
(-) IMPOSTO SIMPLES		R\$ 0,00	R\$ (4.875,78)
(-) DESPESAS FINANCEIRAS		R\$ 0,00	R\$ (55,40)
(-) DESPESAS FINANCEIRAS		R\$ 0,00	R\$ (55,40)
(-) DESPESAS BANCARIAS		R\$ 0,00	R\$ (55,40)
(-) CUSTOS DESPESAS		R\$ 0,00	R\$ (68.707,07)
(-) CUSTOS		R\$ 0,00	R\$ (52.805,27)
(-) CUSTOS OPERACIONAIS		R\$ 0,00	R\$ (52.805,27)
(-) CUSTOS OPERACIONAIS		R\$ 0,00	R\$ (52.805,27)
(-) CUSTOS DAS MERCADORIAS VENDIDAS		R\$ 0,00	R\$ (52.805,27)
(-) MERCADORIA P REVENDA		R\$ 0,00	R\$ (273.804,66)
(-) DEVOLUCOES DE COMPRAS	CAROLINE LUSTOZA BOOS:00992212928	R\$ 0,00	R\$ 220.999,39
(-) DESPESAS		R\$ 0,00	R\$ (15.901,80)
(-) DESPESAS OPERACIONAIS		R\$ 0,00	R\$ (15.901,80)
(-) DESPESAS ADMINISTRATIVAS		R\$ 0,00	R\$ (15.901,80)
(-) DESPESAS S PESSOAL		R\$ 0,00	R\$ (15.901,80)
(-) HONORARIOS	CLEITO PITZ DOS SANTOS:07699222954	R\$ 0,00	R\$ (1.320,00)
(-) INSS		R\$ 0,00	R\$ (133,32)
(-) ORDENADOS E SALARIOS		R\$ 0,00	R\$ (14.448,48)
(-) RESULTADO DO EXERCÍCIO	699222954	R\$ 0,00	R\$ (0,00)

Este documento é parte integrante de escrituração cuja autenticação se comprova pelo recibo de número 6A.89.A2.0F.1B.DD.8E.72.77.77.EC.79.DE.BD.EF.A5.0C.48.0C.08-5, nos termos do Decreto nº 8.683/2016.

Este relatório foi gerado pelo Sistema Público de Escrituração Digital – Sped

Versão 10.1.8 do Visualizador

Página 1 de 1



TERMO DE ABERTURA

DIARIO

Nº de Ordem 1

Contém este livro 30 folhas numeradas eletronicamente do número 1 a 30 e servirá de DIARIO nº 1, referente ao período compreendido entre 11/05/2022 a 31/12/2022 e obtidas através de processamento eletrônico com os lançamentos das operações próprias do estabelecimento abaixo identificado:

Nome: SUL ÁGUA EQUIPAMENTOS LTDA
Endereço: RUA PEDRO MEES, 330 - LOTE:D
Bairro: TRIBESS
C.E.P.: 89055440
Cidade.: BLUMENAU / SC

Registrada na JUCESC sob nº 42207129236 e arquivado em 11/05/2022.
Inscrição Estadual nº 261690752 e C.N.P.J. nº 46344050000197

CAROLINE LUSTOZA

BOOS:00992212928

Digitally signed by CAROLINE LUSTOZA
BOOS:00992212928
DN: C=BR, O=ICP-Brasil, OU=AC CERTIFICA
MINAS v5, OU=19046251000135, OU=Presencial,
OU=Certificado PF A1, CN=CAROLINE LUSTOZA
BOOS:00992212928
Reason: I am the author of this document
Location:
Date: 2024.04.16 11:26:24-03'00'
Foxit PDF Reader Version: 2024.1.0

BLUMENAU/SC, 5 de Março de 2024

CAROLINE LUSTOZA BOOS
CONTADOR
C.P.F.:00992212928
R.G.:5132221 SSP
C.R.C.:038332

SUL AGUA EQUIPAMENTOS LTDA
C.N.P.J.:46344050000197

CLEITO PITZ DOS SANTOS:07699222954
2954

Digitally signed by CLEITO PITZ DOS SANTOS:07699222954
DN: C=BR, O=ICP-Brasil, OU=AC SOLUTI Multipla v5, OU=27613072000160, OU=Presencial, OU=Certificado PF A1, CN=CLEITO PITZ DOS SANTOS:07699222954
Reason: I am the author of this document
Location:
Date: 2024.04.16 11:28:04-03'00'
Foxit PDF Reader Version: 2024.1.0



Junta Comercial do Estado de Santa Catarina
Certifico o Registro em 07/03/2024
Arquivamento 249953307 Protocolo 245309020 de 05/03/2024
Nome da empresa SUL ÁGUA EQUIPAMENTOS LTDA
NIRE 42207129236
Este documento pode ser verificado em
http://regin.jucesc.sc.gov.br/autenticacaoDocumentos/Autenticacao.aspx
Chancela 193819207574
Esta cópia foi autenticada digitalmente e assinada em 07/03/2024
por LUCIANO LEITE KOWALSKI 02016892943 - Secretario-geral

http://assinador.pscs.com.br/assinadorweb/autenticacao?chave1=J10D56K1TVYmQ41tTgmbnXoxcUTcc33ocpb-Bu1p5U0B79DK1TazYg
ASSINADO DIGITALMENTE POR: 00992212928-CAROLINE LUSTOZA BOOS|46344050000197-SUL AGUA EQUIPAMENTOS LTDA

BALANÇO PATRIMONIAL

		2021	2022
ATIVO	R\$	-	R\$ 20.000,00
CIRCULANTE	R\$	-	R\$ 20.000,00
CAIXA	R\$	-	R\$ 20.000,00
BANCOS	R\$	-	R\$ -
APLICAÇÕES FINANCEIRAS	R\$	-	R\$ -
CLIENTES	R\$	-	R\$ -
CONSTRUÇÃO EM ANDAMENTO	R\$	-	R\$ -
ADIANTAMENTO A FUNCIONARIOS	R\$	-	R\$ -
ESTOQUES	R\$	-	R\$ -
NÃO CIRCULANTE	R\$	-	R\$ -
REALIZAVEL A LONGO PRAZO	R\$	-	R\$ -
INVESTIMENTO	R\$	-	R\$ -
IMOBILIZADO	R\$	-	R\$ -
INTANGIVEL	R\$	-	R\$ -
CONTAS DE COMPENSAÇÃO	R\$	-	R\$ -
PASSIVO	R\$	-	R\$ 20.000,00
CIRCULANTE	R\$	-	R\$ -
FORNECEDORES	R\$	-	R\$ -
SALARIOS A PAGAR	R\$	-	R\$ -
OBRIGAÇÕES TRABALHISTA	R\$	-	R\$ -
IMPOSTOS FEDERAIS	R\$	-	R\$ -
OUTRAS OBRIGAÇÕES	R\$	-	R\$ -
DISTRIBUIÇÃO DE LUCROS A SOCIOS	R\$	-	R\$ -
FINANCIAMENTOS A PAGAR	R\$	-	R\$ -
NÃO CIRCULANTE	R\$	-	R\$ -
FINANCIAMENTOS A PAGAR	R\$	-	R\$ -
PROVISÕES TRABALHISTAS	R\$	-	R\$ -
PATRIMONIO LIQUIDO	R\$	-	R\$ 20.000,00
CAPITAL SOCIAL	R\$	-	R\$ 20.000,00
RESERVAS	R\$	-	R\$ -
LUCROS OU PREJUIZOS ACUMULADOS	R\$	-	R\$ -
CONTAS DE COMPENSAÇÃO	R\$	-	R\$ -

CAROLINE LUSTOZA BOOS:00992212928

Digitally signed by CAROLINE LUSTOZA BOOS:00992212928
 DN: C=BR, O=ICP-Brasil, OU=AC CERTIFICA MINAS v5, OU=19046251000135, OU=Presencial, OU=Certificado PF A1, CN=CAROLINE LUSTOZA BOOS:00992212928
 Reason: I am the author of this document
 Location:
 Date: 2024.04.16 11:26:51-03'00'
 Foxit PDF Reader Version: 2024.1.0

CLEITO PITZ DOS SANTOS:07699222954

Digitally signed by CLEITO PITZ DOS SANTOS:07699222954
 DN: C=BR, O=ICP-Brasil, OU=AC SOLUTI Multipla v5, OU=27613072000160, OU=Presencial, OU=Certificado PF A1, CN=CLEITO PITZ DOS SANTOS:07699222954
 Reason: I am the author of this document
 Location:
 Date: 2024.04.16 11:28:28-03'00'
 Foxit PDF Reader Version: 2024.1.0

TERMO DE ENCERRAMENTO

DIARIO

Nº de Ordem 1

Contém este livro 30 folhas numeradas eletronicamente do número 1 a 30 e servirá de DIARIO nº 1, referente ao período compreendido entre 11/05/2022 a 31/12/2022 sendo a data de Encerramento do Exercício Social dia 31/12/2022 e obtidas através de processamento eletrônico com os lançamentos das operações próprias do estabelecimento abaixo

Nome: SUL ÁGUA EQUIPAMENTOS LTDA
 Endereço: RUA PEDRO MEES, 330 - LOTE:D
 Bairro: TRIBESS
 C.E.P.: 89055440
 Cidade.: BLUMENAU / SC

Registrada na JUCESC sob nº 42207129236 e arquivado em 11/05/2022.
 Inscrição Estadual nº 261690752 e C.N.P.J. nº 46344050000197

CAROLINE LUSTOZA
 BOOS:00992212928

Digitally signed by CAROLINE LUSTOZA
 BOOS:00992212928
 DN: C=BR, O=ICP-Brasil, OU=AC CERTIFICA
 MINAS v5, OU=19046251000135, OU=Presencial,
 OU=Certificado PF A1, CN=CAROLINE LUSTOZA,
 BOOS:00992212928
 Reason: I am the author of this document
 Location:
 Date: 2024.04.16 11:27:18-03'00'
 Foxit PDF Reader Version: 2024.1.0

CAROLINE LUSTOZA BOOS
 CONTADOR
 C.P.F.:00992212928
 R.G.:5132221 SSP
 C.R.C.:038332

BLUMENAU/SC, 5 de Março de 2024

SUL AGUA EQUIPAMENTOS LTDA
 C.N.P.J.:46344050000197

CLEITO PITZ DOS SANTOS:07699222954
 2954

Digitally signed by CLEITO PITZ DOS
 SANTOS:07699222954
 DN: C=BR, O=ICP-Brasil, OU=AC SOLUTI Multipla v5,
 OU=27613072000160, OU=Presencial, OU=Certificado
 PF A1, CN=CLEITO PITZ DOS SANTOS:07699222954
 Reason: I am the author of this document
 Location:
 Date: 2024.04.16 11:28:50-03'00'
 Foxit PDF Reader Version: 2024.1.0

Empresa: Sul Agua Equipamentos Ltda

Cnpj nº 46.344.050/0001-97 - IE nº 261.690.752
 Rua Pedro Mees, 330, Lote D, Bairro Tribess, Blumenau, Santa Catarina

Indices de Liquidez**Índice de liquidez geral**

Liquidez Geral =>	R\$	118.637,47	
	<u>R\$</u>	<u>57.623,05</u>	2,06

Índice de liquidez corrente

Liquidez Corrente =>	R\$	118.637,47	
	<u>R\$</u>	<u>57.623,05</u>	2,06

Índice de liquidez seca

Liquidez Seca =>	R\$	118.637,47	
	<u>R\$</u>	<u>57.623,05</u>	2,06

Índice de Solvência Geral

Solvência Geral =>	R\$	118.637,47	
	<u>R\$</u>	<u>57.623,05</u>	2,06

**CAROLINE
LUSTOZA
BOOS:009
92212928**

Digitally signed by CAROLINE
LUSTOZA BOOS:0092212928
DN: C=BR, O=ICP-Brasil, OU=AC
CERTIFICA MINAS v5, OU=
19046251000135, OU=Presencial,
OU=Certificado PF A1, CN=
CAROLINE LUSTOZA
BOOS:0092212928
Reason: I am the author of this
document
Location:
Date: 2024.04.25 15:56:13-03'00'
Foxit PDF Reader Version: 2024.1.0

**CLEITO
PITZ DOS
SANTOS:07
699222954**

Digitally signed by CLEITO PITZ
DOS SANTOS:07699222954
DN: C=BR, O=ICP-Brasil, OU=AC
SOLUTI Multipla v5, OU=
27813072000160, OU=Presencial,
OU=Certificado PF A1, CN=CLEITO
PITZ DOS SANTOS:07699222954
Reason: I am the author of this
document
Location:
Date: 2024.04.25 15:56:51-03'00'
Foxit PDF Reader Version: 2024.1.0

MINISTÉRIO DA FAZENDA
SECRETARIA DA RECEITA FEDERAL DO BRASIL
SISTEMA PÚBLICO DE ESCRITURAÇÃO DIGITAL – Sped

Versão: 10.1.8

RECIBO DE ENTREGA DE ESCRITURAÇÃO CONTÁBIL DIGITAL

IDENTIFICAÇÃO DO TITULAR DA ESCRITURAÇÃO

NIRE 42207129236	CNPJ 46.344.050/0001-97
NOME EMPRESARIAL SUL ÁGUA EQUIPAMENTOS LTDA	

IDENTIFICAÇÃO DA ESCRITURAÇÃO

FORMA DA ESCRITURAÇÃO CONTÁBIL Livro Diário (Completo - sem escrituração Auxiliar)	PERÍODO DA ESCRITURAÇÃO 01/01/2023 a 31/12/2023
NATUREZA DO LIVRO REGISTRO DO LIVRO DIÁRIO	NÚMERO DO LIVRO 2
IDENTIFICAÇÃO DO ARQUIVO (HASH) 6A.89.A2.0F.1B.DD.8E.72.77.77.EC.79.DE.BD.EF.A5.0C.48.0C.08	

ESTE LIVRO FOI ASSINADO COM OS SEGUINTE CERTIFICADOS DIGITAIS:

QUALIFICAÇÃO DO SIGNATARIO	CPF/CNPJ	NOME	Nº SÉRIE DO CERTIFICADO	VALIDADE	RESPONSÁVEL LEGAL
Contabilista	00992212928	CAROLINE LUSTOZA BOOS:00992212928	613309677633189527 0	06/06/2023 a 05/06/2024	Não
Pessoa Jurídica (e-CNPJ ou e-PJ)	46344050000197	SUL AGUA EQUIPAMENTOS LTDA:46344050000197	527487957663597553 8	06/07/2023 a 05/07/2024	Sim

NÚMERO DO RECIBO:

6A.89.A2.0F.1B.DD.8E.72.77.77.EC.79.
DE.BD.EF.A5.0C.48.0C.08-5

Escrituração recebida via Internet
pelo Agente Receptor SERPRO
em 05/03/2024 às 10:19:01

10.47.B8.47.C1.65.A4.30
C6.EB.AC.E5.38.9C.B4.A6

Considera-se autenticado o livro contábil a que se refere este recibo, dispensando-se a autenticação de que trata o art. 39 da Lei nº 8.934/1994. Este recibo comprova a autenticação.

BASE LEGAL: Decreto nº 1.800/1996, com a alteração do Decreto nº 8.683/2016, e arts. 39, 39-A, 39-B da Lei nº 8.934/1994 com a alteração da Lei Complementar nº 1247/2014.

TERMOS DE ABERTURA E ENCERRAMENTO



Entidade: SUL ÁGUA EQUIPAMENTOS LTDA
 Período da Escrituração: 01/01/2023 a 31/12/2023 CNPJ: 46.344.050/0001-97
 Número de Ordem do Livro: 2

TERMO DE ABERTURA

Nome Empresarial	SUL ÁGUA EQUIPAMENTOS LTDA
NIRE	42207129236
CNPJ	46.344.050/0001-97
Número de Ordem	2
Natureza do Livro	REGISTRO DO LIVRO DIÁRIO
Município	BLUMENAU
Data do arquivamento dos atos constitutivos	11/05/2022
Data de arquivamento do ato de conversão de sociedade simples em sociedade empresária	
Data de encerramento do exercício social	31/12/2022
Quantidade total de linhas do arquivo digital	1102

TERMO DE ENCERRAMENTO

Nome Empresarial	SUL ÁGUA EQUIPAMENTOS LTDA	CAROLINE LUSTOZA BOOS:0099 2212928 <small>Digitally signed by CAROLINE LUSTOZA BOOS:00992212928 DN: C=BR, O=ICP-Brasil, OU=AC CERTIFICA MINAS v5, OU=19046251000135, OU=Presencial, OU=Certificado PF A1, CN=CAROLINE LUSTOZA BOOS:00992212928 Reason: I am the author of this document Location: Date: 2024.03.05 13:28:15-03'00' Foxit PDF Reader Version: 2023.3.0</small>
Natureza do Livro	REGISTRO DO LIVRO DIÁRIO	
Número de ordem	2	CLEITO PITZ DOS SANTOS:07 699222954 <small>Digitally signed by CLEITO PITZ DOS SANTOS:07699222954 DN: C=BR, O=ICP-Brasil, OU=AC SOLUTI Multipla v5, OU=27619072000160, OU=Presencial, OU=Certificado PF A1, CN=CLEITO PITZ DOS SANTOS:07699222954 Reason: I am the author of this document Location: Date: 2024.03.05 13:28:54-03'00' Foxit PDF Reader Version: 2023.3.0</small>
Quantidade total de linhas do arquivo digital	1102	
Data de inicio	01/01/2023	
Data de término	31/12/2023	

Este documento é parte integrante de escrituração cuja autenticação se comprova pelo recibo de número 6A.89.A2.0F.1B.DD.8E.72.77.77.EC.79.DE.BD.EF.A5.0C.48.0C.08-5, nos termos do Decreto nº 8.683/2016.

Este relatório foi gerado pelo Sistema Público de Escrituração Digital – Sped

Versão 10.1.8 do Visualizador

Página 1 de 1

Empresa: Sul Agua Equipamentos Ltda

Cnpj n° 46.344.050/0001-97 - IE n° 261.690.752
Rua Pedro Mees, 330, Lote D, Bairro Tribess, Blumenau, Santa Catarina

Indices de Liquidez 2022**Índice de liquidez geral**

Liquidez Geral =>	R\$	20.000,00	
	<u>R\$</u>	<u>20.000,00</u>	1,00

Índice de liquidez corrente

Liquidez Corrente =>	R\$	20.000,00	
	<u>R\$</u>	<u>-</u>	20.000,00

Índice de liquidez seca

Liquidez Seca =>	R\$	20.000,00	
	<u>R\$</u>	<u>-</u>	20.000,00

**CAROLINE
LUSTOZA
BOOS:0099
2212928**

Digitally signed by CAROLINE
LUSTOZA BOOS:00992212928
DN: C=BR, O=ICP-Brasil, OU=
Certificado Digital PF A1, OU=
Presencial, OU=19046251000135, OU=
AC SyngularID Multipla, CN=CAROLINE
LUSTOZA BOOS:00992212928
Reason: I am the author of this
document
Location:
Date: 2024.06.06 16:02:27-03'00'
Foxit PDF Reader Version: 2024.2.2



REPÚBLICA FEDERATIVA DO BRASIL
 MINISTÉRIO DA INFRAESTRUTURA
 DEPARTAMENTO NACIONAL DE TRÂNSITO
 CARTEIRA NACIONAL DE HABILITAÇÃO

VALIDA EM TODO O TERRITÓRIO NACIONAL
 1922932871

NOME
 CLEITO PITZ DOS SANTOS

DOC. IDENTIDADE/ORG EMISSOR/UF
 5917088 SSP SC

CPF
 076.992.229-54

DATA NASCIMENTO
 03/01/1991

FILIAÇÃO
 CLERITON PEREIRA DOS SANTOS
 MARISTELA PITZ DOS SANTOS

PERMISSÃO ACC CAT. HAB.
 AE

Nº REGISTRO
 04783991997

VALIDADE
 31/10/2024

1ª HABILITAÇÃO
 13/10/2009

OBSERVAÇÕES

ASSINATURA DO PORTADOR

LOCAL
 BLUMENAU, SC

DATA EMISSÃO
 31/10/2019

ASSINADO DIGITALMENTE
 DEPARTAMENTO ESTADUAL DE TRÂNSITO

48800088260
 SC150050976

SANTA CATARINA

DENATRAN CONTRAN

QR-CODE



Documento assinado com certificado digital em conformidade com a Medida Provisória nº 2200-2/2001. Sua validade poderá ser confirmada por meio do programa Assinador Serpro.

As orientações para instalar o Assinador Serpro e realizar a validação do documento digital estão disponíveis em: <https://www.serpro.gov.br/assinador-digital>.

SERPRO/SENATRAN

ALTERAÇÃO CONTRATUAL DA SOCIEDADE SUL ÁGUA EQUIPAMENTOS LTDA
CNPJ nº 46.344.050/0001-97



http://assinador.pscs.com.br/assinadorweb/autenticacao?chave1=aFclCMDAXn6xIlUy0_rAache2=Ug8cwwspn_-ckGj5CvUIRA
ASSINADO DIGITALMENTE POR: 07699222954-CLEITO PITZ DOS SANTOS

CLEITO PITZ DOS SANTOS, nacionalidade BRASILEIRA, nascido em 03/01/1991, SOLTEIRO, EMPRESARIO, CPF nº 076.992.229-54, CARTEIRA DE IDENTIDADE nº 5917088, órgão expedidor SSP - SC, residente e domiciliado(a) no(a) RUA PEDRO MEES, 330, LOTE D, TRIBESS, BLUMENAU, SC, CEP 89055440, BRASIL.

Sócio da sociedade limitada de nome empresarial SUL ÁGUA EQUIPAMENTOS LTDA, registrada legalmente por contrato social devidamente arquivado nesta Junta Comercial do Estado de Santa Catarina, sob NIRE nº 42207129236, com sede Rua Pedro Mees, 330, Lote:d, Tribess Blumenau, SC, CEP 89055440, devidamente inscrita no Cadastro Nacional de Pessoa Jurídica/MF sob o nº 46.344.050/0001-97, delibera ajustar a presente alteração contratual, nos termos da Lei nº 10.406/ 2002, mediante as condições estabelecidas nas cláusulas seguintes:

OBJETO SOCIAL

CLÁUSULA PRIMEIRA. A sociedade passa a tem o seguinte objeto:
COMERCIO ATACADISTA DE FERRAGENS E FERRAMENTAS, COMERCIO VAREJISTA DE FERRAGENS E FERRAMENTAS, COMERCIO ATACADISTA DE EQUIPAMENTOS ELETRICOS DE USO PESSOAL E DOMESTICO COMERCIO ATACADISTA DE MAQUINAS, APARELHOS E EQUIPAMENTOS PARA USO AGROPECUARIO, DE MAQUINAS, EQUIPAMENTOS PARA TERRAPLENAGEM, MINERACAO E CONSTRUCAO, DE MAQUINAS E EQUIPAMENTOS PARA USO INDUSTRIAL, DE MAQUINAS E EQUIPAMENTOS PARA USO COMERCIAL, DE OUTRAS MAQUINAS E EQUIPAMENTOS, COMERCIO VAREJISTA ESPECIALIZADO DE ELETRODOMESTICOS E EQUIPAMENTOS DE AUDIO E VIDEO, DE MATERIAIS HIDRAULICOS DE MATERIAL ELETRICO, ALARME ANTI FOGO, EQUIPAMENTOS EXTINTORES DE INCENDIO, INSTALACOES DE SISTEMAS DE PREVENCAO CONTRA INCENDIO, SISTEMA DE DETECCAO DE INCENDIO, SISTEMAS DE ALARME CONTRA INCENDIO, SISTEMAS DE PREVENCAO CONTRA INCENDIO, REPARACAO OU MANUTENCAO, SPRINKLERS AUTOMATICOS CONTRA FOGO..

DA RATIFICAÇÃO E FORO

CLÁUSULA SEGUNDA. O foro para o exercício e o cumprimento dos direitos e obrigações resultantes do contrato social permanece em BLUMENAU - SANTA CATARINA .

CLÁUSULA TERCEIRA. As Cláusulas e condições estabelecidas em atos já arquivados e que não foram expressamente modificadas por esta alteração continuam em vigor.

Em face das alterações acima, consolida-se o contrato social, nos termos da Lei nº 10.406/2002, mediante as condições e cláusulas seguintes

CLEITO PITZ DOS SANTOS, nacionalidade BRASILEIRA, nascido em 03/01/1991, SOLTEIRO, EMPRESARIO, CPF nº 076.992.229-54, CARTEIRA NACIONAL DE HABILITAÇÃO nº 5917088, órgão expedidor SSP - SC, residente e domiciliado(a) no(a) RUA PEDRO MEES, 330, LOTE D, TRIBESS, BLUMENAU, SC, CEP 89055440, BRASIL.

Req: 81300002098165

Página 1



Junta Comercial do Estado de Santa Catarina

26/10/2023

Certifico o Registro em 26/10/2023 Data dos Efeitos 24/10/2023

Arquivamento 20237285622 Protocolo 237285622 de 24/10/2023 NIRE 42207129236

Nome da empresa SUL ÁGUA EQUIPAMENTOS LTDA

Este documento pode ser verificado em <http://regin.jucesc.sc.gov.br/autenticacaoDocumentos/autenticacao.aspx>

Chancela 377988320910063

Esta cópia foi autenticada digitalmente e assinada em 26/10/2023 LUCIANO LEITE KOWALSKI - Secretário-Geral



ALTERAÇÃO CONTRATUAL DA SOCIEDADE SUL ÁGUA EQUIPAMENTOS LTDA
CNPJ nº 46.344.050/0001-97

DO NOME EMPRESARIAL

Cláusula Primeira - A sociedade adota o seguinte nome empresarial SUL ÁGUA EQUIPAMENTOS LTDA. DA SEDE

Cláusula Segunda - A sociedade tem sua sede no seguinte endereço: RUA PEDRO MEES, 330, LOTE:D, TRIBESS, BLUMENAU, SC, CEP 89.055-440.

DO OBJETO SOCIAL

Cláusula Terceira – A sociedade tem por objeto o exercício das seguintes atividades econômicas COMERCIO ATACADISTA DE FERRAGENS E FERRAMENTAS, COMERCIO VAREJISTA DE FERRAGENS E FERRAMENTAS, COMERCIO ATACADISTA DE EQUIPAMENTOS ELETRICOS DE USO PESSOAL E DOMESTICO COMERCIO ATACADISTA DE MAQUINAS, APARELHOS E EQUIPAMENTOS PARA USO AGROPECUARIO, DE MAQUINAS, EQUIPAMENTOS PARA TERRAPLENAGEM, MINERACAO E CONSTRUCAO, DE MAQUINAS E EQUIPAMENTOS PARA USO INDUSTRIAL, DE MAQUINAS E EQUIPAMENTOS PARA USO COMERCIAL, DE OUTRAS MAQUINAS E EQUIPAMENTOS, COMERCIO VAREJISTA ESPECIALIZADO DE ELETRODOMESTICOS E EQUIPAMENTOS DE AUDIO E VIDEO, DE MATERIAIS HIDRAULICOS DE MATERIAL ELETRICO, ALARME ANTI FOGO, EQUIPAMENTOS EXTINTORES DE INCENDIO, INSTALACOES DE SISTEMAS DE PREVENCAO CONTRA INCENDIO, SISTEMA DE DETECCAO DE INCENDIO, SISTEMAS DE ALARME CONTRA INCENDIO, SISTEMAS DE PREVENCAO CONTRA INCENDIO, REPARACAO OU MANUTENCAO, SPRINKLERS AUTOMATICOS CONTRA FOGO

Cláusula Quarta - A empresa iniciou suas atividades a partir da data do arquivamento e seu prazo de duração é indeterminado.

DO CAPITAL SOCIAL

Cláusula Quinta - O capital social será de R\$ 20.000,00 (Vinte Mil Reais), dividido em 20.000 (Vinte Mil) quotas no valor de R\$ 1,00 (Um Real) cada uma, que distribuídas da seguinte forma:

Socio	Valor	Cotas	Porcentagem
Cleito Pitz dos Santos	R\$20.000,00	20.000,00	100%
Total	R\$20.000,00	20.000,00	100%

Parágrafo único. O capital encontra-se subscrito e integralizado pelos sócios em moeda corrente do país.

DA ADMINISTRAÇÃO

Cláusula Sexta - A administração da sociedade é exercida ISOLADAMENTE a(o) Sócio(a) CLEITO PITZ DOS SANTOS que representará(ão) legalmente a sociedade e poderá(ão) praticar todo e qualquer ato de gestão pertinente ao objeto social Parágrafo único. Não constituindo o objeto social, a alienação ou a oneração de bens imóveis depende de autorização da maioria.

DO BALANÇO PATRIMONIAL

Req: 81300002098165

Página 2



Junta Comercial do Estado de Santa Catarina

26/10/2023

Certifico o Registro em 26/10/2023 Data dos Efeitos 24/10/2023

Arquivamento 20237285622 Protocolo 237285622 de 24/10/2023 NIRE 42207129236

Nome da empresa SUL ÁGUA EQUIPAMENTOS LTDA

Este documento pode ser verificado em <http://regin.jucesc.sc.gov.br/autenticacaoDocumentos/autenticacao.aspx>

Chancela 377988320910063

Esta cópia foi autenticada digitalmente e assinada em 26/10/2023 LUCIANO LEITE KOWALSKI - Secretário-Geral

ALTERAÇÃO CONTRATUAL DA SOCIEDADE SUL ÁGUA EQUIPAMENTOS LTDA
CNPJ nº 46.344.050/0001-97

Cláusula Sétima - Ao término de cada exercício, em 31/12 o administrador prestará contas justificadas de sua administração, procedendo à elaboração do inventário, do balanço patrimonial e do balanço de resultado econômico, cabendo ao empresário, os lucros ou perdas apuradas.

DA DECLARAÇÃO DE DESIMPEDIMENTO DE ADMINISTRADOR

Cláusula Oitava - O(s) administrador(es) da empresa declara(m), sob as penas da lei, que não está impedido de exercer a administração da empresa, por lei especial, ou em virtude de condenação criminal, ou por se encontrar sob os efeitos dela, a pena que vede, ainda que temporariamente, o acesso a cargos públicos; ou por crime falimentar, de prevaricação, peita ou suborno, concussão, peculato, ou contra a economia popular, contra o sistema financeiro nacional, contra normas de defesa da concorrência, contra as relações de consumo, fé pública, ou a propriedade.

DO FORO

Cláusula Nona – A parte elege o foro BLUMENAU - SANTA CATARINA para dirimir quaisquer dúvidas decorrentes do presente instrumento contratual, bem como para o exercício e cumprimento dos direitos e obrigações resultantes deste contrato, renunciando a qualquer outro, por mais privilegiado que possa ser.

DO ENQUADRAMENTO

Cláusula Décima – O(s) sócio(s) declaram que a sociedade se enquadra como Empresa de Pequeno Porte - EPP, nos termos da Lei Complementar nº 123, de 14 de dezembro de 2006, e que não se enquadra em qualquer das hipóteses de exclusão relacionadas no § 4º do art. 3º da mencionada lei.

DO PRO LABORE

Cláusula Décima Primeira – O(s) sócio(s) poderão, de comum acordo, fixar uma retirada mensal, a título de pro labore para o(s) sócio(s) administrador(es), observadas as disposições regulamentares pertinentes.

DA REGÊNCIA SUPLETIVA

Cláusula Décima Segunda - Por este ato determina-se a regência supletiva da sociedade pelo regimento da sociedade anônima, conforme dispõe o parágrafo único do art. 1.053 do Código Civil.

DISTRIBUIÇÃO DE LUCROS

Cláusula Décima Terceira - A sociedade poderá levantar balanços intermediários ou intercalares e distribuir os lucros evidenciados nos mesmos.

E, por estarem justos e contratados, assinam o presente instrumento particular em via única.

O sócio lavra o presente instrumento.

BLUMENAU, 23 de outubro de 2023.

Req: 81300002098165

Página 3



Junta Comercial do Estado de Santa Catarina

Certifico o Registro em 26/10/2023 Data dos Efeitos 24/10/2023

Arquivamento 20237285622 Protocolo 237285622 de 24/10/2023 NIRE 42207129236

Nome da empresa SUL ÁGUA EQUIPAMENTOS LTDA

Este documento pode ser verificado em <http://regin.jucesc.sc.gov.br/autenticacaoDocumentos/autenticacao.aspx>

Chancela 377988320910063

Esta cópia foi autenticada digitalmente e assinada em 26/10/2023 LUCIANO LEITE KOWALSKI - Secretário-Geral

26/10/2023

ALTERAÇÃO CONTRATUAL DA SOCIEDADE SUL ÁGUA EQUIPAMENTOS LTDA
CNPJ nº 46.344.050/0001-97

CLEITO PITZ DOS SANTOS

Req: 81300002098165

Página 4



Junta Comercial do Estado de Santa Catarina

Certifico o Registro em 26/10/2023 Data dos Efeitos 24/10/2023

Arquivamento 20237285622 Protocolo 237285622 de 24/10/2023 NIRE 42207129236

Nome da empresa SUL ÁGUA EQUIPAMENTOS LTDA

Este documento pode ser verificado em <http://regin.jucesc.sc.gov.br/autenticacaoDocumentos/autenticacao.aspx>

Chancela 377988320910063

Esta cópia foi autenticada digitalmente e assinada em 26/10/2023 LUCIANO LEITE KOWALSKI - Secretário-Geral

26/10/2023



JUCESC
Junta Comercial do Estado de
SANTA CATARINA



237285622

TERMO DE AUTENTICACAO

NOME DA EMPRESA	SUL AGUA EQUIPAMENTOS LTDA
PROTOCOLO	237285622 - 24/10/2023
ATO	002 - ALTERACAO
EVENTO	021 - ALTERACAO DE DADOS (EXCETO NOME EMPRESARIAL)

MATRIZ

NIRE 42207129236
CNPJ 46.344.050/0001-97
CERTIFICO O REGISTRO EM 26/10/2023
SOB N: 20237285622

EVENTOS

051 - CONSOLIDACAO DE CONTRATO/ESTATUTO ARQUIVAMENTO: 20237285622

REPRESENTANTES QUE ASSINARAM DIGITALMENTE

Cpf: 07699222954 - CLEITO PITZ DOS SANTOS - Assinado em 24/10/2023 às 14:18:20



Junta Comercial do Estado de Santa Catarina

26/10/2023

Certifico o Registro em 26/10/2023 Data dos Efeitos 24/10/2023

Arquivamento 20237285622 Protocolo 237285622 de 24/10/2023 NIRE 42207129236

Nome da empresa SUL ÁGUA EQUIPAMENTOS LTDA

Este documento pode ser verificado em <http://regin.jucesc.sc.gov.br/autenticacaoDocumentos/autenticacao.aspx>

Chancela 377988320910063

Esta cópia foi autenticada digitalmente e assinada em 26/10/2023 LUCIANO LEITE KOWALSKI - Secretário-Geral

**CONTRATO SOCIAL DE SOCIEDADE LIMITADA
SUL ÁGUA EQUIPAMENTOS LTDA**

CLEITO PITZ DOS SANTOS, nacionalidade BRASILEIRA, nascido em 03/01/1991, SOLTEIRO, EMPRESARIO, CPF nº 076.992.229-54, CARTEIRA NACIONAL DE HABILITAÇÃO nº 5917088, órgão expedidor SSP - SC, residente e domiciliado(a) no(a) RUA PEDRO MEES, 330, LOTE D, TRIBESS, BLUMENAU, SC, CEP 89055440, BRASIL.

Resolve constituir uma sociedade limitada, mediante as condições e cláusulas seguintes:

DO NOME EMPRESARIAL

Cláusula Primeira - A sociedade adotará o seguinte nome empresarial SUL ÁGUA EQUIPAMENTOS LTDA.

DA SEDE

Cláusula Segunda - A sociedade terá sua sede no seguinte endereço: RUA PEDRO MEES, 330, LOTE:D, TRIBESS, BLUMENAU, SC, CEP 89.055-440.

DO OBJETO SOCIAL

Cláusula Terceira - A sociedade terá por objeto o exercício das seguintes atividades econômicas COMÉRCIO ATACADISTA DE FERRAGENS E FERRAMENTAS, COMÉRCIO VAREJISTA DE FERRAGENS E FERRAMENTAS, COMÉRCIO ATACADISTA DE EQUIPAMENTOS ELÉTRICOS DE USO PESSOAL E DOMÉSTICO, COMÉRCIO ATACADISTA DE MÁQUINAS, APARELHOS E EQUIPAMENTOS PARA USO AGROPECUÁRIO, DE MÁQUINAS, EQUIPAMENTOS PARA TERRAPLENAGEM, MINERAÇÃO E CONSTRUÇÃO, DE MÁQUINAS E EQUIPAMENTOS PARA USO INDUSTRIAL, DE MÁQUINAS E EQUIPAMENTOS PARA USO COMERCIAL, DE OUTRAS MÁQUINAS E EQUIPAMENTOS, COMÉRCIO VAREJISTA ESPECIALIZADO DE ELETRODOMÉSTICOS E EQUIPAMENTOS DE ÁUDIO E VÍDEO, DE MATERIAIS HIDRÁULICOS DE MATERIAL ELÉTRICO..

Parágrafo único. Em estabelecimento eleito como Sede (Matriz) será(ão) exercida(s) a(s) atividade(s) de COMÉRCIO ATACADISTA DE FERRAGENS E FERRAMENTAS, COMÉRCIO VAREJISTA DE FERRAGENS E FERRAMENTAS, COMÉRCIO ATACADISTA DE EQUIPAMENTOS ELÉTRICOS DE USO PESSOAL E DOMÉSTICO, COMÉRCIO ATACADISTA DE MÁQUINAS, APARELHOS E EQUIPAMENTOS PARA USO AGROPECUÁRIO, DE MÁQUINAS, EQUIPAMENTOS PARA TERRAPLENAGEM, MINERAÇÃO E CONSTRUÇÃO, DE MÁQUINAS E EQUIPAMENTOS PARA USO INDUSTRIAL, DE MÁQUINAS E EQUIPAMENTOS PARA USO COMERCIAL, DE OUTRAS MÁQUINAS E EQUIPAMENTOS, COMÉRCIO VAREJISTA ESPECIALIZADO DE ELETRODOMÉSTICOS E EQUIPAMENTOS DE ÁUDIO E VÍDEO, DE MATERIAIS HIDRÁULICOS DE MATERIAL ELÉTRICO..



Junta Comercial do Estado de Santa Catarina

Certifico o Registro em 11/05/2022 Data dos Efeitos 11/05/2022

Arquivamento 20225829967 Protocolo 225829967 de 11/05/2022 NIRE 42207129236

Nome da empresa SUL ÁGUA EQUIPAMENTOS LTDA

Este documento pode ser verificado em <http://regin.jucesc.sc.gov.br/autenticacaoDocumentos/autenticacao.aspx>

Chancela 243792987618182

Esta cópia foi autenticada digitalmente e assinada em 11/05/2022 Blasco Borges Barcellos - Secretário-geral em exercício

11/05/2022



http://assinador.pscs.com.br/assinadorweb/autenticacao?chave1=4wJxy3M0c855s2_JBEeY7Q6chave2=Ug8cwwsph_-cKgj5CvUIRA
ASSINADO DIGITALMENTE POR: 07699222954-CLEITO PITZ DOS SANTOS



**CONTRATO SOCIAL DE SOCIEDADE LIMITADA
SUL ÁGUA EQUIPAMENTOS LTDA**

DO INÍCIO DAS ATIVIDADES E DO PRAZO

Cláusula Quarta - A empresa iniciará suas atividades a partir da data do arquivamento e seu prazo de duração é indeterminado.

DO CAPITAL SOCIAL

Cláusula Quinta - O capital social será de R\$ 20.000,00 (Vinte Mil Reais), dividido em 20.000 (Vinte Mil) quotas no valor de R\$ 1,00 (Um Real) cada uma, que distribuídas da seguinte forma:

SÓCIO	Nº de Quotas	Valor	Percentual
CLEITO PITZ DOS SANTOS	20000	R\$ 20.000,00	100 %
TOTAL	20.000	R\$ 20.000,00	100 %

Parágrafo único. O capital encontra-se subscrito e integralizado pelos sócios em moeda corrente do país.

DA ADMINISTRAÇÃO

Cláusula Sexta - A administração da sociedade será exercida ISOLADAMENTE a(o) Sócio(a) CLEITO PITZ DOS SANTOS que representará(ão) legalmente a sociedade e poderá(ão) praticar todo e qualquer ato de gestão pertinente ao objeto social

Parágrafo único. Não constituindo o objeto social, a alienação ou a oneração de bens imóveis depende de autorização da maioria.

DO BALANÇO PATRIMONIAL

Cláusula Sétima - Ao término de cada exercício, em 31/12 o administrador prestará contas justificadas de sua administração, procedendo à elaboração do inventário, do balanço patrimonial e do balanço de resultado econômico, cabendo ao empresário, os lucros ou perdas apuradas.

DA DECLARAÇÃO DE DESIMPEDIMENTO DE ADMINISTRADOR

Cláusula Oitava - O(s) administrador(es) da empresa declara(m), sob as penas da lei, que não está impedido de exercer a administração da empresa, por lei especial, ou em virtude de condenação criminal, ou por se encontrar sob os efeitos dela, a pena que vede, ainda que temporariamente, o acesso a cargos públicos; ou por crime falimentar, de prevaricação, peita ou suborno, concussão, peculato, ou contra a economia popular, contra o sistema financeiro nacional, contra normas de defesa da concorrência, contra as relações de consumo, fé pública, ou a propriedade.



Junta Comercial do Estado de Santa Catarina

11/05/2022

Certifico o Registro em 11/05/2022 Data dos Efeitos 11/05/2022

Arquivamento 20225829967 Protocolo 225829967 de 11/05/2022 NIRE 42207129236

Nome da empresa SUL ÁGUA EQUIPAMENTOS LTDA

Este documento pode ser verificado em <http://regin.jucesc.sc.gov.br/autenticacaoDocumentos/autenticacao.aspx>

Chancela 243792987618182

Esta cópia foi autenticada digitalmente e assinada em 11/05/2022 Blasco Borges Barcellos - Secretário-geral em exercício

CONTRATO SOCIAL DE SOCIEDADE LIMITADA
SUL ÁGUA EQUIPAMENTOS LTDA

DO FORO

Cláusula Nona – A parte elege o foro BLUMENAU - SANTA CATARINA para dirimir quaisquer dúvidas decorrentes do presente instrumento contratual, bem como para o exercício e cumprimento dos direitos e obrigações resultantes deste contrato, renunciando a qualquer outro, por mais privilegiado que possa ser.

DO ENQUADRAMENTO

Cláusula Décima – O(s) sócio(s) declaram que a sociedade se enquadra como Empresa de Pequeno Porte - EPP, nos termos da Lei Complementar nº 123, de 14 de dezembro de 2006, e que não se enquadra em qualquer das hipóteses de exclusão relacionadas no § 4º do art. 3º da mencionada lei.

DO PRO LABORE

Cláusula Décima Primeira – O(s) sócio(s) poderão, de comum acordo, fixar uma retirada mensal, a título de pro labore para o(s) sócio(s) administrador(es), observadas as disposições regulamentares pertinentes.

DA REGÊNCIA SUPLETIVA

Cláusula Décima Segunda - Por este ato determina-se a regência supletiva da sociedade pelo regramento da sociedade anônima, conforme dispõe o parágrafo único do art. 1.053 do Código Civil.

DISTRIBUIÇÃO DE LUCROS

Cláusula Décima Terceira - A sociedade poderá levantar balanços intermediários ou intercalares e distribuir os lucros evidenciados nos mesmos.

E, por estarem justos e contratados, assinam o presente instrumento particular em via única.

BLUMENAU, 5 de abril de 2022.

CLEITO PITZ DOS SANTOS



Junta Comercial do Estado de Santa Catarina

Certifico o Registro em 11/05/2022 Data dos Efeitos 11/05/2022

Arquivamento 20225829967 Protocolo 225829967 de 11/05/2022 NIRE 42207129236

Nome da empresa SUL ÁGUA EQUIPAMENTOS LTDA

Este documento pode ser verificado em <http://regin.jucesc.sc.gov.br/autenticacaoDocumentos/autenticacao.aspx>

Chancela 243792987618182

Esta cópia foi autenticada digitalmente e assinada em 11/05/2022 Blasco Borges Barcellos - Secretário-geral em exercício

11/05/2022

CONTRATO SOCIAL DE SOCIEDADE LIMITADA
SUL ÁGUA EQUIPAMENTOS LTDA



Junta Comercial do Estado de Santa Catarina

11/05/2022

Certifico o Registro em 11/05/2022 Data dos Efeitos 11/05/2022

Arquivamento 20225829967 Protocolo 225829967 de 11/05/2022 NIRE 42207129236

Nome da empresa SUL ÁGUA EQUIPAMENTOS LTDA

Este documento pode ser verificado em <http://regin.jucesc.sc.gov.br/autenticacaoDocumentos/autenticacao.aspx>

Chancela 243792987618182

Esta cópia foi autenticada digitalmente e assinada em 11/05/2022 Blasco Borges Barcellos - Secretário-geral em exercício



JUCESC
Junta Comercial do Estado de
SANTA CATARINA



225829967

TERMO DE AUTENTICACAO

NOME DA EMPRESA	SUL AGUA EQUIPAMENTOS LTDA
PROTOCOLO	225829967 - 11/05/2022
ATO	090 - CONTRATO
EVENTO	090 - CONTRATO

MATRIZ

NIRE 42207129236
CNPJ 46.344.050/0001-97
CERTIFICO O REGISTRO EM 11/05/2022
SOB N: 42207129236

EVENTOS

316 - ENQUADRAMENTO DE EMPRESA DE PEQUENO PORTE ARQUIVAMENTO: 20225829967

REPRESENTANTES QUE ASSINARAM DIGITALMENTE

Cpf: 07699222954 - CLEITO PITZ DOS SANTOS - Assinado em 11/05/2022 às 08:41:39



Junta Comercial do Estado de Santa Catarina

Certifico o Registro em 11/05/2022 Data dos Efeitos 11/05/2022

Arquivamento 20225829967 Protocolo 225829967 de 11/05/2022 NIRE 42207129236

Nome da empresa SUL ÁGUA EQUIPAMENTOS LTDA

Este documento pode ser verificado em <http://regin.jucesc.sc.gov.br/autenticacaoDocumentos/autenticacao.aspx>

Chancela 243792987618182

Esta cópia foi autenticada digitalmente e assinada em 11/05/2022 Blasco Borges Barcellos - Secretário-geral em exercício

11/05/2022

ALTERAÇÃO CONTRATUAL DA SOCIEDADE SUL ÁGUA EQUIPAMENTOS LTDA
CNPJ nº 46.344.050/0001-97



CLEITO PITZ DOS SANTOS, nacionalidade BRASILEIRA, nascido em 03/01/1991, SOLTEIRO, EMPRESARIO, CPF nº 076.992.229-54, CARTEIRA DE IDENTIDADE nº 5917088, órgão expedidor SSP - SC, residente e domiciliado(a) no(a) RUA PEDRO MEES, 330, LOTE D, TRIBESS, BLUMENAU, SC, CEP 89055440, BRASIL.

Sócio da sociedade limitada de nome empresarial SUL ÁGUA EQUIPAMENTOS LTDA, registrada legalmente por contrato social devidamente arquivado nesta Junta Comercial do Estado de Santa Catarina, sob NIRE nº 42207129236, com sede Rua Pedro Mees, 330, Lote:d, Tribess Blumenau, SC, CEP 89055440, devidamente inscrita no Cadastro Nacional de Pessoa Jurídica/MF sob o nº 46.344.050/0001-97, delibera ajustar a presente alteração contratual, nos termos da Lei nº 10.406/ 2002, mediante as condições estabelecidas nas cláusulas seguintes:

OBJETO SOCIAL

CLÁUSULA PRIMEIRA. A sociedade passa a tem o seguinte objeto:
COMERCIO ATACADISTA DE FERRAGENS E FERRAMENTAS, COMERCIO VAREJISTA DE FERRAGENS E FERRAMENTAS, COMERCIO ATACADISTA DE EQUIPAMENTOS ELETRICOS DE USO PESSOAL E DOMESTICO COMERCIO ATACADISTA DE MAQUINAS, APARELHOS E EQUIPAMENTOS PARA USO AGROPECUARIO, DE MAQUINAS, EQUIPAMENTOS PARA TERRAPLENAGEM, MINERACAO E CONSTRUCAO, DE MAQUINAS E EQUIPAMENTOS PARA USO INDUSTRIAL, DE MAQUINAS E EQUIPAMENTOS PARA USO COMERCIAL, DE OUTRAS MAQUINAS E EQUIPAMENTOS, COMERCIO VAREJISTA ESPECIALIZADO DE ELETRODOMESTICOS E EQUIPAMENTOS DE AUDIO E VIDEO, DE MATERIAIS HIDRAULICOS DE MATERIAL ELETRICO, ALARME ANTI FOGO, EQUIPAMENTOS EXTINTORES DE INCENDIO, INSTALACOES DE SISTEMAS DE PREVENCAO CONTRA INCENDIO, SISTEMA DE DETECCAO DE INCENDIO, SISTEMAS DE ALARME CONTRA INCENDIO, SISTEMAS DE PREVENCAO CONTRA INCENDIO, REPARACAO OU MANUTENCAO, SPRINKLERS AUTOMATICOS CONTRA FOGO..

DA RATIFICAÇÃO E FORO

CLÁUSULA SEGUNDA. O foro para o exercício e o cumprimento dos direitos e obrigações resultantes do contrato social permanece em BLUMENAU - SANTA CATARINA .

CLÁUSULA TERCEIRA. As Cláusulas e condições estabelecidas em atos já arquivados e que não foram expressamente modificadas por esta alteração continuam em vigor.

Em face das alterações acima, consolida-se o contrato social, nos termos da Lei nº 10.406/2002, mediante as condições e cláusulas seguintes

CLEITO PITZ DOS SANTOS, nacionalidade BRASILEIRA, nascido em 03/01/1991, SOLTEIRO, EMPRESARIO, CPF nº 076.992.229-54, CARTEIRA NACIONAL DE HABILITAÇÃO nº 5917088, órgão expedidor SSP - SC, residente e domiciliado(a) no(a) RUA PEDRO MEES, 330, LOTE D, TRIBESS, BLUMENAU, SC, CEP 89055440, BRASIL.

Req: 81300002098165

Página 1



Junta Comercial do Estado de Santa Catarina

26/10/2023

Certifico o Registro em 26/10/2023 Data dos Efeitos 24/10/2023

Arquivamento 20237285622 Protocolo 237285622 de 24/10/2023 NIRE 42207129236

Nome da empresa SUL ÁGUA EQUIPAMENTOS LTDA

Este documento pode ser verificado em <http://regin.juceesc.sc.gov.br/autenticacaoDocumentos/autenticacao.aspx>

Chancela 377988320910063

Esta cópia foi autenticada digitalmente e assinada em 26/10/2023 LUCIANO LEITE KOWALSKI - Secretário-Geral



ALTERAÇÃO CONTRATUAL DA SOCIEDADE SUL ÁGUA EQUIPAMENTOS LTDA
CNPJ nº 46.344.050/0001-97

DO NOME EMPRESARIAL

Cláusula Primeira - A sociedade adota o seguinte nome empresarial SUL ÁGUA EQUIPAMENTOS LTDA. DA SEDE

Cláusula Segunda - A sociedade tem sua sede no seguinte endereço: RUA PEDRO MEES, 330, LOTE:D, TRIBESS, BLUMENAU, SC, CEP 89.055-440.

DO OBJETO SOCIAL

Cláusula Terceira - A sociedade tem por objeto o exercício das seguintes atividades econômicas COMERCIO ATACADISTA DE FERRAGENS E FERRAMENTAS, COMERCIO VAREJISTA DE FERRAGENS E FERRAMENTAS, COMERCIO ATACADISTA DE EQUIPAMENTOS ELETRICOS DE USO PESSOAL E DOMESTICO COMERCIO ATACADISTA DE MAQUINAS, APARELHOS E EQUIPAMENTOS PARA USO AGROPECUARIO, DE MAQUINAS, EQUIPAMENTOS PARA TERRAPLENAGEM, MINERACAO E CONSTRUCAO, DE MAQUINAS E EQUIPAMENTOS PARA USO INDUSTRIAL, DE MAQUINAS E EQUIPAMENTOS PARA USO COMERCIAL, DE OUTRAS MAQUINAS E EQUIPAMENTOS, COMERCIO VAREJISTA ESPECIALIZADO DE ELETRODOMESTICOS E EQUIPAMENTOS DE AUDIO E VIDEO, DE MATERIAIS HIDRAULICOS DE MATERIAL ELETRICO, ALARME ANTI FOGO, EQUIPAMENTOS EXTINTORES DE INCENDIO, INSTALACOES DE SISTEMAS DE PREVENCAO CONTRA INCENDIO, SISTEMA DE DETECCAO DE INCENDIO, SISTEMAS DE ALARME CONTRA INCENDIO, SISTEMAS DE PREVENCAO CONTRA INCENDIO, REPARACAO OU MANUTENCAO, SPRINKLERS AUTOMATICOS CONTRA FOGO

Cláusula Quarta - A empresa iniciou suas atividades a partir da data do arquivamento e seu prazo de duração é indeterminado.

DO CAPITAL SOCIAL

Cláusula Quinta - O capital social será de R\$ 20.000,00 (Vinte Mil Reais), dividido em 20.000 (Vinte Mil) quotas no valor de R\$ 1,00 (Um Real) cada uma, que distribuídas da seguinte forma:

Socio	Valor	Cotas	Porcentagem
Cleito Pitz dos Santos	R\$20.000,00	20.000,00	100%
Total	R\$20.000,00	20.000,00	100%

Parágrafo único. O capital encontra-se subscrito e integralizado pelos sócios em moeda corrente do país.

DA ADMINISTRAÇÃO

Cláusula Sexta - A administração da sociedade é exercida ISOLADAMENTE a(o) Sócio(a) CLEITO PITZ DOS SANTOS que representará(ão) legalmente a sociedade e poderá(ão) praticar todo e qualquer ato de gestão pertinente ao objeto social Parágrafo único. Não constituindo o objeto social, a alienação ou a oneração de bens imóveis depende de autorização da maioria.

DO BALANÇO PATRIMONIAL

Req: 81300002098165

Página 2



Junta Comercial do Estado de Santa Catarina

26/10/2023

Certifico o Registro em 26/10/2023 Data dos Efeitos 24/10/2023

Arquivamento 20237285622 Protocolo 237285622 de 24/10/2023 NIRE 42207129236

Nome da empresa SUL ÁGUA EQUIPAMENTOS LTDA

Este documento pode ser verificado em <http://regin.jucesc.sc.gov.br/autenticacaoDocumentos/autenticacao.aspx>

Chancela 377988320910063

Esta cópia foi autenticada digitalmente e assinada em 26/10/2023 LUCIANO LEITE KOWALSKI - Secretário-Geral

ALTERAÇÃO CONTRATUAL DA SOCIEDADE SUL ÁGUA EQUIPAMENTOS LTDA
CNPJ nº 46.344.050/0001-97

Cláusula Sétima - Ao término de cada exercício, em 31/12 o administrador prestará contas justificadas de sua administração, procedendo à elaboração do inventário, do balanço patrimonial e do balanço de resultado econômico, cabendo ao empresário, os lucros ou perdas apuradas.

DA DECLARAÇÃO DE DESIMPEDIMENTO DE ADMINISTRADOR

Cláusula Oitava - O(s) administrador(es) da empresa declara(m), sob as penas da lei, que não está impedido de exercer a administração da empresa, por lei especial, ou em virtude de condenação criminal, ou por se encontrar sob os efeitos dela, a pena que vede, ainda que temporariamente, o acesso a cargos públicos; ou por crime falimentar, de prevaricação, peita ou suborno, concussão, peculato, ou contra a economia popular, contra o sistema financeiro nacional, contra normas de defesa da concorrência, contra as relações de consumo, fé pública, ou a propriedade.

DO FORO

Cláusula Nona – A parte elege o foro BLUMENAU - SANTA CATARINA para dirimir quaisquer dúvidas decorrentes do presente instrumento contratual, bem como para o exercício e cumprimento dos direitos e obrigações resultantes deste contrato, renunciando a qualquer outro, por mais privilegiado que possa ser.

DO ENQUADRAMENTO

Cláusula Décima – O(s) sócio(s) declaram que a sociedade se enquadra como Empresa de Pequeno Porte - EPP, nos termos da Lei Complementar nº 123, de 14 de dezembro de 2006, e que não se enquadra em qualquer das hipóteses de exclusão relacionadas no § 4º do art. 3º da mencionada lei.

DO PRO LABORE

Cláusula Décima Primeira – O(s) sócio(s) poderão, de comum acordo, fixar uma retirada mensal, a título de pro labore para o(s) sócio(s) administrador(es), observadas as disposições regulamentares pertinentes.

DA REGÊNCIA SUPLETIVA

Cláusula Décima Segunda - Por este ato determina-se a regência supletiva da sociedade pelo regimento da sociedade anônima, conforme dispõe o parágrafo único do art. 1.053 do Código Civil.

DISTRIBUIÇÃO DE LUCROS

Cláusula Décima Terceira - A sociedade poderá levantar balanços intermediários ou intercalares e distribuir os lucros evidenciados nos mesmos.

E, por estarem justos e contratados, assinam o presente instrumento particular em via única.

O sócio lavra o presente instrumento.

BLUMENAU, 23 de outubro de 2023.

Req: 81300002098165

Página 3



Junta Comercial do Estado de Santa Catarina

Certifico o Registro em 26/10/2023 Data dos Efeitos 24/10/2023

Arquivamento 20237285622 Protocolo 237285622 de 24/10/2023 NIRE 42207129236

Nome da empresa SUL ÁGUA EQUIPAMENTOS LTDA

Este documento pode ser verificado em <http://regin.jucesc.sc.gov.br/autenticacaoDocumentos/autenticacao.aspx>

Chancela 377988320910063

Esta cópia foi autenticada digitalmente e assinada em 26/10/2023 LUCIANO LEITE KOWALSKI - Secretário-Geral

26/10/2023

ALTERAÇÃO CONTRATUAL DA SOCIEDADE SUL ÁGUA EQUIPAMENTOS LTDA
CNPJ nº 46.344.050/0001-97

CLEITO PITZ DOS SANTOS

Req: 81300002098165

Página 4



Junta Comercial do Estado de Santa Catarina

Certifico o Registro em 26/10/2023 Data dos Efeitos 24/10/2023

Arquivamento 20237285622 Protocolo 237285622 de 24/10/2023 NIRE 42207129236

Nome da empresa SUL ÁGUA EQUIPAMENTOS LTDA

Este documento pode ser verificado em <http://regin.jucesc.sc.gov.br/autenticacaoDocumentos/autenticacao.aspx>

Chancela 377988320910063

Esta cópia foi autenticada digitalmente e assinada em 26/10/2023 LUCIANO LEITE KOWALSKI - Secretário-Geral

26/10/2023



JUCESC
Junta Comercial do Estado de
SANTA CATARINA



237285622

TERMO DE AUTENTICACAO

NOME DA EMPRESA	SUL AGUA EQUIPAMENTOS LTDA
PROTOCOLO	237285622 - 24/10/2023
ATO	002 - ALTERACAO
EVENTO	021 - ALTERACAO DE DADOS (EXCETO NOME EMPRESARIAL)

MATRIZ

NIRE 42207129236
CNPJ 46.344.050/0001-97
CERTIFICO O REGISTRO EM 26/10/2023
SOB N: 20237285622

EVENTOS

051 - CONSOLIDACAO DE CONTRATO/ESTATUTO ARQUIVAMENTO: 20237285622

REPRESENTANTES QUE ASSINARAM DIGITALMENTE

Cpf: 07699222954 - CLEITO PITZ DOS SANTOS - Assinado em 24/10/2023 às 14:18:20



Junta Comercial do Estado de Santa Catarina

Certifico o Registro em 26/10/2023 Data dos Efeitos 24/10/2023

Arquivamento 20237285622 Protocolo 237285622 de 24/10/2023 NIRE 42207129236

Nome da empresa SUL ÁGUA EQUIPAMENTOS LTDA

Este documento pode ser verificado em <http://regin.jucesc.sc.gov.br/autenticacaoDocumentos/autenticacao.aspx>

Chancela 377988320910063

Esta cópia foi autenticada digitalmente e assinada em 26/10/2023 LUCIANO LEITE KOWALSKI - Secretário-Geral

26/10/2023

REPÚBLICA FEDERATIVA DO BRASIL
CADASTRO NACIONAL DA PESSOA JURÍDICA

NÚMERO DE INSCRIÇÃO 46.344.050/0001-97 MATRIZ	COMPROVANTE DE INSCRIÇÃO E DE SITUAÇÃO CADASTRAL	DATA DE ABERTURA 11/05/2022
NOME EMPRESARIAL SUL AGUA EQUIPAMENTOS LTDA		
TÍTULO DO ESTABELECIMENTO (NOME DE FANTASIA) SUL AGUA EQUIPAMENTOS LTDA	PORTE EPP	
CÓDIGO E DESCRIÇÃO DA ATIVIDADE ECONÔMICA PRINCIPAL 46.72-9-00 - Comércio atacadista de ferragens e ferramentas		
CÓDIGO E DESCRIÇÃO DAS ATIVIDADES ECONÔMICAS SECUNDÁRIAS 43.22-3-03 - Instalações de sistema de prevenção contra incêndio 46.42-7-01 - Comércio atacadista de artigos do vestuário e acessórios, exceto profissionais e de segurança 46.42-7-02 - Comércio atacadista de roupas e acessórios para uso profissional e de segurança do trabalho 46.43-5-01 - Comércio atacadista de calçados 46.43-5-02 - Comércio atacadista de bolsas, malas e artigos de viagem 46.49-4-01 - Comércio atacadista de equipamentos elétricos de uso pessoal e doméstico 46.49-4-02 - Comércio atacadista de aparelhos eletrônicos de uso pessoal e doméstico 46.49-4-03 - Comércio atacadista de bicicletas, triciclos e outros veículos recreativos 46.49-4-04 - Comércio atacadista de móveis e artigos de colchoaria 46.49-4-05 - Comércio atacadista de artigos de tapeçaria; persianas e cortinas 46.49-4-06 - Comércio atacadista de lustres, luminárias e abajures 46.49-4-99 - Comércio atacadista de outros equipamentos e artigos de uso pessoal e doméstico não especificados anteriormente 46.51-6-01 - Comércio atacadista de equipamentos de informática 46.51-6-02 - Comércio atacadista de suprimentos para informática 46.52-4-00 - Comércio atacadista de componentes eletrônicos e equipamentos de telefonia e comunicação 46.61-3-00 - Comércio atacadista de máquinas, aparelhos e equipamentos para uso agropecuário; partes e peças 46.62-1-00 - Comércio atacadista de máquinas, equipamentos para terraplenagem, mineração e construção; partes e peças 46.63-0-00 - Comércio atacadista de Máquinas e equipamentos para uso industrial; partes e peças 46.65-6-00 - Comércio atacadista de máquinas e equipamentos para uso comercial; partes e peças 46.69-9-99 - Comércio atacadista de outras máquinas e equipamentos não especificados anteriormente; partes e peças		
CÓDIGO E DESCRIÇÃO DA NATUREZA JURÍDICA 206-2 - Sociedade Empresária Limitada		
LOGRADOURO R PEDRO MEES	NÚMERO 330	COMPLEMENTO LOTE D
CEP 89.055-440	BAIRRO/DISTRITO TRIBESS	MUNICÍPIO BLUMENAU
UF SC		ENDEREÇO ELETRÔNICO CLEITO@PLAMAX.COM.BR
TELEFONE (47) 9957-2192		ENTE FEDERATIVO RESPONSÁVEL (EFR) *****
SITUAÇÃO CADASTRAL ATIVA	DATA DA SITUAÇÃO CADASTRAL 11/05/2022	
MOTIVO DE SITUAÇÃO CADASTRAL		
SITUAÇÃO ESPECIAL *****	DATA DA SITUAÇÃO ESPECIAL *****	

Aprovado pela Instrução Normativa RFB nº 2.119, de 06 de dezembro de 2022.

Emitido no dia 01/11/2023 às 14:39:03 (data e hora de Brasília).

Página: 1/3

REPÚBLICA FEDERATIVA DO BRASIL
CADASTRO NACIONAL DA PESSOA JURÍDICA

 NÚMERO DE INSCRIÇÃO
 46.344.050/0001-97
 MATRIZ

**COMPROVANTE DE INSCRIÇÃO E DE SITUAÇÃO
 CADASTRAL**

 DATA DE ABERTURA
 11/05/2022

 NOME EMPRESARIAL
 SUL AGUA EQUIPAMENTOS LTDA

CÓDIGO E DESCRIÇÃO DAS ATIVIDADES ECONÔMICAS SECUNDÁRIAS

46.73-7-00 - Comércio atacadista de material elétrico
 46.79-6-01 - Comércio atacadista de tintas, vernizes e similares
 46.79-6-04 - Comércio atacadista especializado de materiais de construção não especificados anteriormente
 47.41-5-00 - Comércio varejista de tintas e materiais para pintura
 47.42-3-00 - Comércio varejista de material elétrico
 47.44-0-01 - Comércio varejista de ferragens e ferramentas
 47.44-0-03 - Comércio varejista de materiais hidráulicos
 47.44-0-04 - Comércio varejista de cal, areia, pedra britada, tijolos e telhas
 47.44-0-05 - Comércio varejista de materiais de construção não especificados anteriormente
 47.51-2-01 - Comércio varejista especializado de equipamentos e suprimentos de informática
 47.53-9-00 - Comércio varejista especializado de eletrodomésticos e equipamentos de áudio e vídeo
 47.54-7-01 - Comércio varejista de móveis
 47.54-7-03 - Comércio varejista de artigos de iluminação
 47.57-1-00 - Comércio varejista especializado de peças e acessórios para aparelhos eletroeletrônicos para uso doméstico, exceto informática e comunicação
 47.59-8-01 - Comércio varejista de artigos de tapeçaria, cortinas e persianas
 47.59-8-99 - Comércio varejista de outros artigos de uso pessoal e doméstico não especificados anteriormente
 47.63-6-02 - Comércio varejista de artigos esportivos
 47.63-6-03 - Comércio varejista de bicicletas e triciclos; peças e acessórios
 47.63-6-05 - Comércio varejista de embarcações e outros veículos recreativos; peças e acessórios
 47.82-2-02 - Comércio varejista de artigos de viagem

 CÓDIGO E DESCRIÇÃO DA NATUREZA JURÍDICA
 206-2 - Sociedade Empresária Limitada

 LOGRADOURO
 R PEDRO MEES

 NÚMERO
 330

 COMPLEMENTO
 LOTE D

 CEP
 89.055-440

 BAIRRO/DISTRITO
 TRIBESS

 MUNICÍPIO
 BLUMENAU

 UF
 SC

 ENDEREÇO ELETRÔNICO
 CLEITO@PLAMAX.COM.BR

 TELEFONE
 (47) 9957-2192

ENTE FEDERATIVO RESPONSÁVEL (EFR)

 SITUAÇÃO CADASTRAL
 ATIVA

 DATA DA SITUAÇÃO CADASTRAL
 11/05/2022

MOTIVO DE SITUAÇÃO CADASTRAL

 SITUAÇÃO ESPECIAL

 DATA DA SITUAÇÃO ESPECIAL

Aprovado pela Instrução Normativa RFB nº 2.119, de 06 de dezembro de 2022.

Emitido no dia 01/11/2023 às 14:39:03 (data e hora de Brasília).

Página: 2/3

REPÚBLICA FEDERATIVA DO BRASIL
CADASTRO NACIONAL DA PESSOA JURÍDICA

NÚMERO DE INSCRIÇÃO 46.344.050/0001-97 MATRIZ	COMPROVANTE DE INSCRIÇÃO E DE SITUAÇÃO CADASTRAL	DATA DE ABERTURA 11/05/2022
NOME EMPRESARIAL SUL AGUA EQUIPAMENTOS LTDA		
CÓDIGO E DESCRIÇÃO DAS ATIVIDADES ECONÔMICAS SECUNDÁRIAS 47.89-0-07 - Comércio varejista de equipamentos para escritório 47.89-0-08 - Comércio varejista de artigos fotográficos e para filmagem		
CÓDIGO E DESCRIÇÃO DA NATUREZA JURÍDICA 206-2 - Sociedade Empresária Limitada		
LOGRADOURO R PEDRO MEES	NÚMERO 330	COMPLEMENTO LOTE D
CEP 89.055-440	BAIRRO/DISTRITO TRIBESS	MUNICÍPIO BLUMENAU
		UF SC
ENDEREÇO ELETRÔNICO CLEITO@PLAMAX.COM.BR	TELEFONE (47) 9957-2192	
ENTE FEDERATIVO RESPONSÁVEL (EFR) *****		
SITUAÇÃO CADASTRAL ATIVA	DATA DA SITUAÇÃO CADASTRAL 11/05/2022	
MOTIVO DE SITUAÇÃO CADASTRAL		
SITUAÇÃO ESPECIAL *****	DATA DA SITUAÇÃO ESPECIAL *****	

Aprovado pela Instrução Normativa RFB nº 2.119, de 06 de dezembro de 2022.

Emitido no dia **01/11/2023** às **14:39:03** (data e hora de Brasília).

Página: **3/3**



GOVERNO DO DISTRITO FEDERAL
SECRETARIA DE ESTADO DE ECONOMIA
SUBSECRETARIA DA RECEITA

CERTIDÃO NEGATIVA DE DÉBITOS

CERTIDÃO Nº: 085026554912024
NOME: CLEITO PITZ DOS SANTOS
ENDEREÇO: RUA PEDRO MEES NRO 330 CS
CIDADE: FORTALEZA
CPF: 076.992.229-54
FINALIDADE: JUNTO AO GDF

_____ CERTIFICAMOS QUE _____

Até esta data não constam débitos de tributos de competência do Distrito Federal, inclusive os relativos à Dívida Ativa, para o contribuinte acima. Fica ressalvado o direito de a Fazenda Pública do Distrito Federal cobrar, a qualquer tempo, débitos que venham a ser apurados.

Certidão expedida conforme Decreto Distrital nº 23.873 de 04/07/2003, gratuitamente.
Válida até 09 de junho de 2024. *

Comprovante de Inscrição e de Situação Cadastral

Sr(a). contribuinte,

Confira os dados de cadastro da Pessoa Jurídica e, existindo qualquer divergência, providencie junto à Secretaria de Estado da Fazenda a sua atualização cadastral.

 ESTADO DE SANTA CATARINA SECRETARIA DE ESTADO DA FAZENDA CADASTRO DE CONTRIBUINTES DO ICMS			
CNPJ/CPF 46344050000197	COMPROVANTE DE INSCRIÇÃO ESTADUAL E DE SITUAÇÃO CADASTRAL		INÍCIO ATIVIDADE COM ICMS 08/06/2022
INSCRIÇÃO ESTADUAL 261690752	NOME EMPRESARIAL SUL ÁGUA EQUIPAMENTOS LTDA		
TÍTULO DO ESTABELECIMENTO (NOME DE FANTASIA) SUL AGUA EQUIPAMENTOS LTDA		REGIME DE APURAÇÃO DO ICMS SIMPLES NACIONAL	
CÓDIGO E DESCRIÇÃO DA ATIVIDADE ECONÔMICA PRINCIPAL 4672900 - Comércio atacadista de ferragens e ferramentas			
CÓDIGO E DESCRIÇÃO DAS ATIVIDADES ECONÔMICAS SECUNDÁRIAS 4322303 - Instalações de sistema de prevenção contra incêndio 4642701 - Comércio atacadista de artigos do vestuário e acessórios, exceto profissionais e de segurança 4642702 - Comércio atacadista de roupas e acessórios para uso profissional e de segurança do trabalho 4643501 - Comércio atacadista de calçados 4643502 - Comércio atacadista de bolsas, malas e artigos de viagem 4649401 - Comércio atacadista de equipamentos elétricos de uso pessoal e doméstico 4649402 - Comércio atacadista de aparelhos eletrônicos de uso pessoal e doméstico 4649403 - Comércio atacadista de bicicletas, triciclos e outros veículos recreativos 4649404 - Comércio atacadista de móveis e artigos de colchoaria 4649405 - Comércio atacadista de artigos de tapeçaria; persianas e cortinas 4649406 - Comércio atacadista de lustres, luminárias e abajures 4649499 - Comércio atacadista de outros equipamentos e artigos de uso pessoal e doméstico não especificados anteriormente 4651601 - Comércio atacadista de equipamentos de informática 4651602 - Comércio atacadista de suprimentos para informática 4652400 - Comércio atacadista de componentes eletrônicos e equipamentos de telefonia e comunicação 4661300 - Comércio atacadista de máquinas, aparelhos e equipamentos para uso agropecuário; partes e peças 4662100 - Comércio atacadista de máquinas, equipamentos para terraplenagem, mineração e construção; partes e peças 4663000 - Comércio atacadista de máquinas e equipamentos para uso industrial; partes e peças 4665600 - Comércio atacadista de máquinas e equipamentos para uso comercial; partes e peças 4669999 - Comércio atacadista de outras máquinas e equipamentos não especificados anteriormente; partes e peças 4673700 - Comércio atacadista de material elétrico 4679601 - Comércio atacadista de tintas, vernizes e similares 4679604 - Comércio atacadista especializado de materiais de construção não especificados anteriormente 4741500 - Comércio varejista de tintas e materiais para pintura 4742300 - Comércio varejista de material elétrico 4744001 - Comércio varejista de ferragens e ferramentas 4744003 - Comércio varejista de materiais hidráulicos 4744004 - Comércio varejista de cal, areia, pedra britada, tijolos e telhas 4744005 - Comércio varejista de materiais de construção não especificados anteriormente 4751201 - Comércio varejista especializado de equipamentos e suprimentos de informática 4753900 - Comércio varejista especializado de eletrodomésticos e equipamentos de áudio e vídeo 4754701 - Comércio varejista de móveis 4754703 - Comércio varejista de artigos de iluminação 4757100 - Comércio varejista especializado de peças e acessórios para aparelhos eletroeletrônicos para uso doméstico, exceto informática e comunicação 4759801 - Comércio varejista de artigos de tapeçaria, cortinas e persianas 4759899 - Comércio varejista de outros artigos de uso pessoal e doméstico não especificados anteriormente 4763602 - Comércio varejista de artigos esportivos 4763603 - Comércio varejista de bicicletas e triciclos; peças e acessórios 4763605 - Comércio varejista de embarcações e outros veículos recreativos; peças e acessórios 4782202 - Comércio varejista de artigos de viagem 4789007 - Comércio varejista de equipamentos para escritório 4789008 - Comércio varejista de artigos fotográficos e para filmagem			
INFORMAÇÕES SOBRE DOCUMENTOS ELETRÔNICOS - Credenciado a Emitir Nota Fiscal Eletrônica - NFe a partir de 08/06/2022			
CÓDIGO E DESCRIÇÃO DA NATUREZA JURÍDICA 2062 - SOCIEDADE EMPRESÁRIA LIMITADA			
LOGRADOURO RUA PEDRO MEES	NÚMERO 330	COMPLEMENTO LOTE:D	
CEP 89055-440	BAIRRO/DISTRITO TRIBESS	MUNICÍPIO BLUMENAU	UF SC

ENDEREÇO ELETRÔNICO CLEITO@PLAMAX.COM.BR	TELEFONE 47 99572192
SITUAÇÃO CADASTRAL ATIVO desde 08/06/2022	

Modelo aprovado pela Portaria SEF nº 375, de 26/08/2003.
Emitido em **11/06/2024 07:27:31** (data e hora de Brasília).



**PREFEITURA
DE BLUMENAU**

Secretaria Municipal da Fazenda
Diretoria de Receita
www.blumenau.sc.gov.br



Comprovante de Inscrição e de Situação Cadastral

CMC 156479	CPF/CNPJ 46.344.050/0001-97	Data de Abertura 11/05/2022	Data Encerramento
Nome Empresarial SUL AGUA EQUIPAMENTOS LTDA			
Nome Fantasia SUL AGUA EQUIPAMENTOS LTDA			
Código Auxiliar e Descrição da Atividade Econômica Principal 4672900 - EA - COMÉRCIO ATACADISTA DE FERRAGENS E FERRAMENTAS			
Código e Descrição da Natureza Jurídica 2062 - SOCIEDADE EMPRESÁRIA LIMITADA			
Logradouro PEDRO MEES	Número 330	Complemento SALA	
Bairro TRIBESS	CEP 89055440	Caixa Postal	
Município BLUMENAU	UF SC		
Situação do Alvará ATIVO/NORMAL		Regime de Tributação Normal	

Código Auxiliar e Descrição da Atividade Econômica Secundárias

4649401 - EA - COMÉRCIO ATACADISTA DE EQUIPAMENTOS ELÉTRICOS DE USO PESSOAL E DOMÉSTICO
 4661300 - EA - COMÉRCIO ATACADISTA DE MÁQUINAS, APARELHOS E EQUIPAMENTOS PARA USO AGROPECUÁRIO; PARTES E PEÇAS
 4662100 - EA - COMÉRCIO ATACADISTA DE MÁQUINAS, EQUIPAMENTOS PARA TERRAPLENAGEM, MINERAÇÃO E CONSTRUÇÃO; PARTES E PEÇAS
 4663000 - EA - COMÉRCIO ATACADISTA DE MÁQUINAS E EQUIPAMENTOS PARA USO INDUSTRIAL; PARTES E PEÇAS
 4665600 - EA - COMÉRCIO ATACADISTA DE MÁQUINAS E EQUIPAMENTOS PARA USO COMERCIAL; PARTES E PEÇAS
 4669999 - EA - COMÉRCIO ATACADISTA DE OUTRAS MÁQUINAS E EQUIPAMENTOS NÃO ESPECIFICADOS ANTERIORMENTE; PARTES E PEÇAS
 4744001 - EA - COMÉRCIO VAREJISTA DE FERRAGENS E FERRAMENTAS



**CONSELHO REGIONAL DE CONTABILIDADE DO ESTADO DE SANTA CATARINA
CERTIDÃO DE HABILITAÇÃO PROFISSIONAL**

O CONSELHO REGIONAL DE CONTABILIDADE DO ESTADO DE SANTA CATARINA certifica que o(a) profissional identificado(a) no presente documento encontra-se habilitado para o exercício da profissão contábil.

IDENTIFICAÇÃO DO REGISTRO

NOME..... : CAROLINE LUSTOZA BOOS
REGISTRO..... : SC-038332/O-5
CATEGORIA..... : TÉCNICO EM CONTABILIDADE
CPF..... : ***.922.129-**

A falsificação deste documento constitui-se em crime previsto no Código Penal Brasileiro, sujeitando o autor à respectiva ação penal.

Emissão: FLORIANÓPOLIS, 12/06/2023 as 14:18:20.

Válido até: 10/09/2023.

Código de Controle: 180538.

Para verificar a autenticidade deste documento consulte o site do CRCSC.



**CONSELHO REGIONAL DE CONTABILIDADE DO ESTADO DE SANTA CATARINA
CERTIDÃO NEGATIVA DE DÉBITOS PROFISSIONAL**

O CONSELHO REGIONAL DE CONTABILIDADE DO ESTADO DE SANTA CATARINA certifica que o(a) profissional identificado(a) no presente documento encontra-se em dia com seus débitos perante o CRC.

IDENTIFICAÇÃO DO REGISTRO

NOME.....	: CAROLINE LUSTOZA BOOS
REGISTRO.....	: SC-038332/O-5
CATEGORIA.....	: TÉCNICO EM CONTABILIDADE
CPF.....	: ***.922.129-**

A presente CERTIDÃO não quita nem invalida quaisquer débitos ou infrações que posteriormente, venham a ser apurados pelo CRCSC contra o referido registro.

A falsificação deste documento constitui-se em crime previsto no Código Penal Brasileiro, sujeitando o autor à respectiva ação penal.

Emissão: FLORIANÓPOLIS, 12/06/2023 as 14:29:36.

Válido até: 10/09/2023.

Código de Controle: 761904.

Para verificar a autenticidade deste documento consulte o site do CRCSC.

SUL AGUA EQUIPAMENTOS LTDA
SC
CNPJ: 46.344.050/0001-97

R PEDRO MEES TRIBESS 330 – LOTE D– Blumenau –

IE: 261.690.752 - IM: 156.479

Declarações Unificadas

Pelo presente instrumento, a empresa SUL AGUA EQUIPAMENTOS LTDA, CNPJ 46.344.050/0001-97, com sede R PEDRO MEES TRIBESS 330 – LOTE D– Blumenau, por intermédio do seu representante legal o Sr(a). Cleito Pitz dos Santos, portador do CPF nº 076.992.229-54 através do seu representante legal infra-assinado, que:

DECLARA, sob as penas do artigo 299 do Código Penal, que se enquadra na situação de, empresa de pequeno porte, nos termos da Lei Complementar nº 123/06, alterada pela Lei Complementar nº 147/14, bem assim que inexistem fatos supervenientes que conduzam ao seu desenquadramento desta situação.

DECLARA, sob as penas da Lei, que não foi declarada INIDÔNEA para licitar ou contratar com, a Administração Pública, nos termos do § 5º do artigo 14 da Lei nº 14.133/2021, bem como que comunicarei qualquer fato ou evento superveniente à entrega dos documentos de habilitação, que venha alterar a atual situação quanto à capacidade jurídica e técnica de regularidade fiscal e idoneidade econômico- financeira.

DECLARA para fins do disposto no inciso VI do art. 68 da Lei nº 14.133/2021, acrescido do inciso XXXIII do art. 7º da Constituição Federal, que não emprega menor de 18 (dezoito) anos para a realização de trabalhos noturnos, perigosos ou insalubres, bem como não utiliza, para qualquer trabalho, mão-de-obra direta ou indireta de menores de 16 (dezesseis) anos, exceto na condição de aprendiz, a partir de 14 (quatorze) anos (conforme Lei nº 9.854/99).

DECLARA que não há parentesco com agente ou servidor público que exerça cargo em comissão ou função de confiança de órgão ou entidade da administração pública contratante, bem como seus respectivos cônjuges, companheiros ou parentes, até o segundo grau, em linha reta, colateral ou por afinidade, conforme art. 12 da Constituição do Estado de Rondônia.

DECLARA que cumpre as exigências de reserva de cargos para pessoa com deficiência e para reabilitado da Previdência Social.

DECLARA, para os devidos fins de direito, na qualidade de Proponente dos procedimentos licitatórios, instaurados por este Órgão, que o(a) responsável legal da empresa é o(a) Sr.(a) Cleito Pitz dos Santos, portador(a) do CPF nº 076.992.229-54, cuja função/cargo é sócio administrador, responsável pela assinatura da Ata de Registro de Preços/contrato Cleito Pitz dos Santos (assinatura digital).

DECLARA, que compromete-se a manter durante a execução do contrato, em compatibilidade com as obrigações assumidas, todas as condições de habilitação e qualificação exigidas na licitação.

DECLARA, para os devidos fins que em caso de qualquer comunicação futura referente a este processo licitatório, bem como em caso de eventual contratação, concorda que a Ata de Registro de Preços/Contrato seja encaminhado para o seguinte endereço:

atas@sulaguaequipamentos.com.br
propostas@sulaguaequipamentos.com.br
Telefone: (47) 3057-3902 / 3916 / 3900

SUL AGUA EQUIPAMENTOS LTDA
SC
CNPJ: 46.344.050/0001-97

R PEDRO MEES TRIBESS 330 – LOTE D– Blumenau –
IE: 261.690.752 - IM: 156.479

DECLARO que, caso altere o citado e-mail ou telefone, comprometo-me em protocolizar pedido de alteração junto ao Sistema de Protocolo deste Município, sob pena de ser considerado como intimado nos dados anteriormente fornecidos.

Nomeamos e constituímos o senhor(a) Cleito Pitz dos Santos, portador(a) do CPF nº 076.992.229-54, para ser o(a) responsável para acompanhar a execução da Ata de Registro de Preços/contrato, e todos os atos necessários ao cumprimento das obrigações contidas no instrumento convocatório, seus Anexos e na Ata de Registro de Preços/Contrato.

Por ser expressão da verdade, firmamos o presente.

SUL AGUA
EQUIPAMENTOS
LTDA:46344050
000197

Assinado de forma
digital por SUL AGUA
EQUIPAMENTOS
LTDA:46344050000197
Dados: 2024.08.06
08:33:28 -03'00'

Blumenau, 06 de Agosto 2024.

Representante Responsável
Cleito Pitz dos Santos
076.992.229-54

SUL AGUA EQUIPAMENTOS LTDA

CNPJ 46.344.050/0001-97

DECLARAÇÃO DO SIMPLES

SUL AGUA EQUIPAMENTO LTDA. sob o CNPJ nº 46.344.050/0001-97, sediada na Rua Pedro Mees, nº 330, Lote D, Bairro Tribess, Blumenau/SC, CEP 89055-440, DECLARA para fins de não incidência na fonte do IRPJ, da Contribuição Social sobre o Lucro Líquido (CSLL), da Contribuição para o Financiamento da Seguridade Social (Cofins), e da Contribuição para o PIS/Pasep, a que se refere o art. 64 da Lei nº 9.430, de 27 de dezembro de 1996, que é regularmente inscrita no Regime Especial Unificado de Arrecadação de Tributos e Contribuições devidos pelas Microempresas e Empresas de Pequeno Porte - Simples Nacional, de que trata o art. 12 da Lei Complementar nº 123, de 14 de dezembro de 2006.

Para esse efeito, a declarante informa que:

I - preenche os seguintes requisitos: a) conserva em boa ordem, pelo prazo de 5 (cinco) anos, contado da data da emissão, os documentos que comprovam a origem de suas receitas e a efetivação de suas despesas, bem como a realização de quaisquer outros atos ou operações que venham a modificar sua situação patrimonial; e b) cumpre as obrigações acessórias a que está sujeita, em conformidade com a legislação pertinente;

II - o signatário é representante legal desta empresa, assumindo o compromisso de informar à Secretaria da Receita Federal do Brasil e à pessoa jurídica pagadora, imediatamente, eventual desenquadramento da presente situação e está ciente de que a falsidade na prestação dessas informações, sem prejuízo do disposto no art. 32 da Lei nº 9.430, de 1996, o sujeitará, com as demais pessoas que para ela concorrem, às penalidades previstas na legislação criminal e tributária, relativas à falsidade ideológica (art. 299 do Decreto-Lei nº 2.848, de 7 de dezembro de 1940 - Código Penal) e ao crime contra a ordem tributária (art. 1º da Lei nº 8.137, de 27 de dezembro de 1990).

Blumenau, 06 de Agosto 2024.

SUL AGUA
EQUIPAMENTOS
LTDA:46344050
000197

Assinado de forma
digital por SUL AGUA
EQUIPAMENTOS
LTDA:46344050000197
Dados: 2024.08.06
08:33:38 -03'00'

Representante Responsável
Cleito Pitz dos Santos
076.992.229-54

Rua Pedro Mees, nº330, Bairro Tribess, Blumenau – SC, CEP 89.055-440

(47)30573941 / 3902 – propostas@sulaguaequipamentos.com.br



MINISTÉRIO DO TRABALHO E EMPREGO
SECRETARIA DE INSPEÇÃO DO TRABALHO

CERTIDÃO

EMPREGADOR: SUL AGUA EQUIPAMENTOS LTDA

CNPJ: 46.344.050/0001-97

CERTIDÃO EMITIDA em 08/07/2024, às 09:56:04

Conforme os registros administrativos do Sistema de Escrituração Digital das Obrigações Fiscais, Previdenciárias e Trabalhistas (eSocial), certifica-se que o empregador acima identificado está, na data de processamento dos dados, desobrigado a reservar percentual de seus cargos para pessoas com deficiência ou beneficiários reabilitados pela Previdência Social, tendo em vista o não enquadramento na hipótese legal prevista no art. 93, caput, da Lei nº 8.213 de 1991.

Data do processamento dos dados: 08/07/2024

1. Esta certidão reflete tão somente os dados constantes dos registros administrativos do eSocial. Esses dados são declarados pelo próprio empregador, não havendo validação por parte da Secretaria de Inspeção do Trabalho.
2. A periodicidade de atualização das certidões é semanal. Nenhuma informação enviada ao eSocial a partir do dia anterior ao da data de processamento dos dados foi considerada para emissão deste documento. As informações enviadas ao eSocial posteriormente serão refletidas nas certidões a partir da próxima data de processamento.
3. Esta certidão não abrange autos de infração e decisões judiciais relativos à obrigação de preencher vagas com pessoas com deficiência ou beneficiários reabilitados da Previdência Social, conforme art. 93 da Lei nº 8.213 de 1991.
4. Esta certidão abrange todos os estabelecimentos do empregador.
5. A autenticidade desta certidão poderá ser confirmada no endereço <https://certidoes.sit.trabalho.gov.br/pcdreab/verificar> com o código de verificação **3Qoq0QgmEdq846x**.



MINISTÉRIO DO TRABALHO E EMPREGO
SECRETARIA DE INSPEÇÃO DO TRABALHO

CERTIDÃO

EMPREGADOR: SUL AGUA EQUIPAMENTOS LTDA

CNPJ: 46.344.050/0001-97

CERTIDÃO EMITIDA em 08/07/2024, às 09:55:07

Conforme os registros administrativos do Sistema de Escrituração Digital das Obrigações Fiscais, Previdenciárias e Trabalhistas (eSocial), recebidos e processados até a data abaixo informada, certifica-se que o empregador acima identificado está, na data de processamento dos dados, desobrigado de reservar percentual de vagas aos aprendizes, nos termos do art. 429, caput, da CLT.

Data do processamento dos dados: 08/07/2024

1. Esta certidão reflete tão somente os dados constantes dos registros administrativos do eSocial. Esses dados são declarados pelo próprio empregador, não havendo validação por parte da Secretaria de Inspeção do Trabalho.
2. A periodicidade de atualização das certidões é mensal. Nenhuma informação enviada ao eSocial a partir do dia anterior ao da data de processamento dos dados foi considerada para emissão deste documento. As informações enviadas ao eSocial posteriormente serão refletidas nas certidões a partir da próxima data de processamento.
3. Esta certidão não abrange autos de infração e decisões judiciais relativos à obrigação de preencher vagas de Aprendizagem Profissional, conforme art. 429, caput, da CLT.
4. Para todos os fins legais, inclusive no que concerne à comprovação de regularidade prevista na Lei nº 14.133, de 2021, esta certidão terá validade exclusivamente para este estabelecimento. Outro estabelecimento desta mesma empresa, que intencione a contratação em processo de licitação e de contrato administrativo, precisa apresentar certidão específica com seu CNPJ completo.
5. A autenticidade desta certidão poderá ser confirmada no endereço <https://certidoes.sit.trabalho.gov.br/aprendiz/verificar> com o código de verificação **M63ugZWz7xN2rG8**.

CNPJ 07.918.483/0001-57

DISTRIBUIDORA PLAMAX EIRELI

IE 255158378

IM 79267

ATESTADO DE CAPACIDADE TÉCNICA

Atestamos que a empresa SUL ÁGUA EQUIPAMENTOS LTDA, inscrita sob o CNPJ nº 46.344.050/0001-97, sediada na RUA PEDRO MEES, nº 330, Lote D, Bairro do TRIBESS, Blumenau/SC, CEP 89055-440 nos forneceu os materiais referentes a NF nº 299 conforme lista abaixo:

Descrição do Material	Qtd	Subtotal
ESTUFA PIZZA QUENTE GRANDE 127V PASS-THR	2	R\$ 3.090,00
BATEDEIRA PLANETÁRIA - 220V, INDUSTRIAL,	1	R\$ 1.397,00

Atestamos, ainda, que os compromissos assumidos pela empresa foram cumpridos satisfatoriamente, nada constando em nossos arquivos que o desabone comercialmente ou tecnicamente.

Blumenau, 27 de fevereiro de 2024.



Documento assinado digitalmente

EMERSON LUIS KOCH

Data: 22/07/2024 12:14:24-0300

Verifique em <https://validar.it.gov.br>

Emerson Luis Koch

CPF: 932.595.229-72

Responsável Legal

CONTATO (47) 3057-3900

RUA MARINGÁ, 533 - GALPÃO 9 - BLUMENAU/SC

RECEBEMOS DE SUL ÁGUA EQUIPAMENTOS LTDA OS PRODUTOS CONSTANTES DA NOTA FISCAL INDICADA AO LADO		NF-E
Data Recebimento	Identificação e assinatura do recebedor	N 56
		Serie 1

SUL ÁGUA EQUIPAMENTOS LTDA RUA PEDRO MEES, 330 TRIBESS BLUMENAU/SC (47) 3057-3921 89055440	DANFE Documento Auxiliar da Nota Eletrônica 0 - Entrada 1 - Saída 1 Num. 56 Serie 1 Folha 1 de 1	
		Dados da NF-e 342230308200760 28/12/2023 14:35:29

Natureza da Operação 6108 VENDA DE MERCADORIAS ADQUIRIDAS			
Inscrição Estadual 261690752	Insc. Estadual do Subst Trib.	Cnpj 46.344.050/0001-97	Chave da acesso da NF-e 4223.1246.3440.5000.0197.5500.1000.0000.5617.0442.3831

Destinatário/Remetente			
Nome Razão Social MINISTERIO DA JUSTICA E SEGURANCA PUBLIC	CNPJ/CPF 00.394.494/0105-22	Data Emissão 28/12/2023	
Endereço AVENIDA MÁRIO YPIRANGA 2479	Bairro/Distrito PARQUE 10 DE NOVEMBRO	Cep 69050-030	Data Saída 28/12/2023
Município MANAUS	Fone/Fax (00)00000-0000	UF AM	Inscrição Estadual
			Hora Saída 14:40:00

Fatura			Fatura			Fatura		
N Doc	Vencimento	Valor	N Doc	Vencimento	Valor	N Doc	Vencimento	Valor
sa000056-1	27/01/2024	4.604,52						

Base Cálculo Icms 0,00	Valor do Icms 0,00	Base Cálculo Icms Substituição 0,00	Valor Icms Substituição 0,00	Valor total dos produtos 4.604,52
Valor frete 0,00	Valor do seguro 0,00	Desconto 0,00	Outras despesas Acessórias 0,00	Valor do IPI 0,00
				Valor Total da Nf 4.604,52

Transportador/ Volumes Transportados				
Razão Social MIRA OTM TRANSPORTES LTDA	Frete Conta 0-Emitente	Código Antt	Placa Veiculo	UF SC
Endereço RUA ARI BARROSO, GALPAO 2	Município BLUMENAU	Cnpj/Cpf 58.506.155/0017-41	Inscrição Estadual 253861888	
Quantidade 3	Especie VLM	Marca	Numero (Volumes) 3	Peso Bruto 72,000
			Peso Liquido 72,000	

Dados do produto ou serviço												
Cod. Prod	Descrição produto ou serviço	Ncm	CST	Cfop	Un	Qtd.	Valor	Subtotal	Base.ICMS	VI. Icms	VI. IPI	Aliquotas Icms IPI
MRC12B1	FRIGOBAR 124L 127V 60Hz	84182100	102	6108	UN	3	1.534,84	4.604,52	0,00	0,00	0,00	0,00

Cálculo do ISSQN			
Inscrição Municipal	Valor Total dos Serviços	Base Cálculo do ISSQN	Valor do ISSQN

Empenho: 131
 Local da entrega: AV. MARIO YPIRANGA MONTEIRO,2479,CONJ. DNIT BAIRRO PARQUE. MANAUS, AM
 Contato: <licitacao.am@prf.gov.br>
 Instalação: R\$ 434,87 - 0,69m² - red
 Emitida por Bruna R.

Dados Adicionais Empresa optante pelo simples nacional Pagamento: Banco 756 SICOOB MAXICREDITO - AG:3069 - CONTA: 441.097-1	Reservado ao Fisco
-----------------------------------------------------------------------------------------------------------------------------------	--------------------

Timbre
MINISTÉRIO DA JUSTIÇA E SEGURANÇA PÚBLICA
POLÍCIA RODOVIÁRIA FEDERAL
SUPERINTENDÊNCIA DA POLÍCIA RODOVIÁRIA FEDERAL NO AMAZONAS

ATESTADO DE CAPACIDADE TÉCNICA

Atestamos, para os devidos fins, que a empresa SUL AGUA EQUIPAMENTOS LTDA, inscrita no CNPJ sob o nº 46.344.050/0001-97, estabelecida na Rua Pedro Mess Nº330 Lote D, Bairro Tribess, forneceu à Superintendência da Polícia Rodoviária Federal no Amazonas, CNPJ nº 00.394.494/0105-22, estabelecida na Avenida Mário Ypiranga, 2479 - Bairro Conjunto DNIT, Manaus / AM , CEP 69050-030, o produto abaixo especificado:

- 03 UNIDADES DE FRIGOBAR, CAPACIDADE 122 L, TENSAO ALIMENTACAO 110/220, COR BRANCA.

Informamos que a aquisição totalizou o montante de R\$ 4.604,52 (quatro mil seiscentos e quatro reais e cinquenta e dois centavos), ocorrendo a sua entrega no dia 22/01/2024.

Registramos, ainda, que os serviços acima referidos foram executados satisfatoriamente, tendo a empresa cumprido com suas obrigações, nada constando que a desabone técnica e comercialmente, até a presente data, conforme o termo de recebimento definitivo de SEI N º 53626897.

Manaus, 16 de Abril de 2024.

ANTÔNIO BENJAMIN LEÃO DE MEDEIROS
Chefe do Setor de Administração AM

Documento assinado eletronicamente por **ANTONIO BENJAMIN LEAO DE MEDEIROS, Chefe da Seção de Administração**, em 23/04/2024, às 14:36, horário oficial de Brasília, com fundamento no art. 10, § 2º, da Medida Provisória nº 2.200-2, de 24 de agosto de 2001, no art. 4º, § 3º, do Decreto nº 10.543, de 13 de novembro de 2020, e no art. 42 da Instrução Normativa nº 116/DG/PRF, de 16 de fevereiro de 2018.

QRCode Assinatura A autenticidade deste documento pode ser conferida no site <https://sei.prf.gov.br/verificar>, informando o código verificador **55754353** e o código CRC **586B28F3**.

Referência: Processo nº 08651.001365/2023-01

SEI nº 55754353

366

23/04/2024, 15:09



Attivita

atacado e varejo

FACE ATTIVITA COMMERCIALE LTDA. - CNPJ: 40.811.541/0001-14

ENDEREÇO: Rua José Pigozzo, nº 262, Bairro Ipiranga, Erechim/RS, CEP 99700-548

FONE: (54) 99313-2319

E-MAIL ADMINISTRATIVO: faceattivita@gmail.com

E-MAIL FINANCEIRO: attivitaatacadista@gmail.com

PREGÃO ELETRÔNICO: 26/2024

ITEM	QTD	DESCRIÇÃO	MARCA/MODELO	VALOR UNITÁRIO	VALOR TOTAL
3	1	FREEZER HORIZONTAL, 198L	HISENSE/FC257NW	R\$ 1.798,00	R\$ 1.798,00
VALOR TOTAL DOS PRODUTOS:					R\$ 1.798,00

P. M. DE NOVA SANTA BÁRBARA/PR

DATA: 08/08/2024

VALIDADE DA PROPOSTA: 60 DIAS

CONTA PARA DEPÓSITO:

BANCO SICREDI - 748

AG.: 0217

C/C: 27.010-4

**FACE ATTIVITA
COMMERCIALE
LTDA:4081154100
0114**

Assinado de forma digital
por FACE ATTIVITA
COMMERCIALE

LTDA:40811541000114

Dados: 2024.08.08 10:44:04
-03'00'

**FELIPE DARIVA FOGOLARI
REPRESENTANTE LEGAL
CPF nº 020.634.130-02**

FREEZER HORIZONTAL 198 LITROS - HISENSE, FC257N

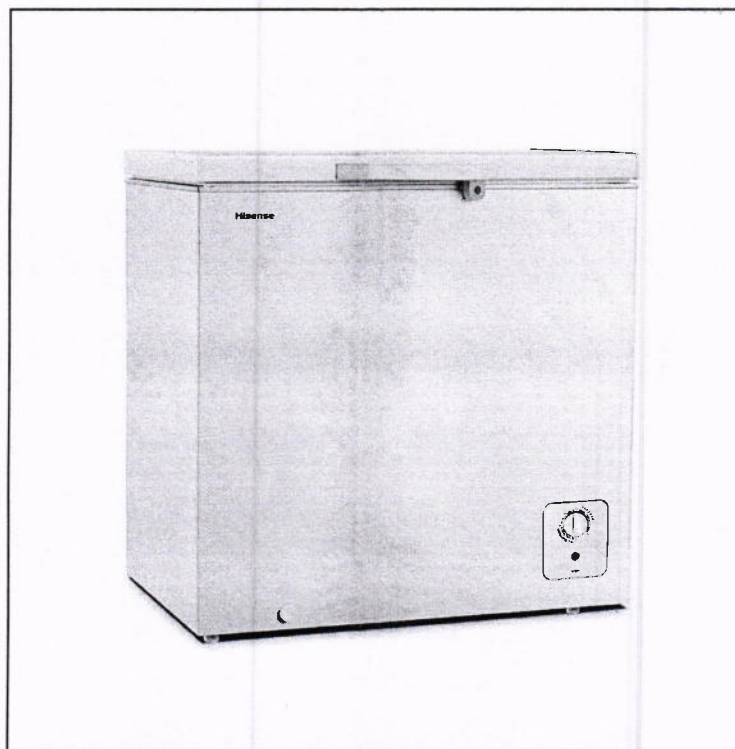

O Freezer e Conservador Horizontal HISENSE 198 Litros FC257N é um equipamento compacto e eficiente que oferece uma solução prática e sustentável para o armazenamento de alimentos. Com sua dupla ação como Freezer e Refrigerador, este produto permite a regulagem da temperatura entre $+8^{\circ}\text{C}$ e -26°C , garantindo a conservação ideal dos produtos.

Ele ainda conta com um motor compressor inverter de alta potência e eficiência energética, o que traz mais economia tanto para estabelecimentos comerciais quanto para uso residencial. Com isso, ele é certificado com selo de classificação A+ do Procel, para economia de energia. Além disso, o compressor Inverter tem garantia de 10 anos.

O Freezer Horizontal da Hisense possui também o dreno frontal, ou seja, de forma prática é possível limpá-lo: basta colocar uma vasilha embaixo do dreno para recolher o gelo derretido. Ele é resistente, com o interior feito de alumínio tem alta resistência à corrosão, escolha os produtos Hisense para fazerem parte do seu dia a dia. Hisense, tecnologia que vai além!

Especificações técnicas: Marca: Hisense | Tipo: Horizontal | Tecnologia: Defrost | Gás refrigerante: R600A | Trava: Sim | Material de fundo: Metal | Suporte inferior: Pés de apoio/4 | Faixa de Temperatura: 26 Negativos a 8 Positivos | Código de fábrica: FC257NW2A | Código modelo: FC257N | Garantia: 12 Meses

Capacidade (L): 198

Marca: Hisense

Classificação energética: A

Código de fábrica: FC257NW2A

Peso líquido (kg): 25,6

Dimensões (A x L x P): 85 x 80,1 x 56

Mais informações em:

<https://global.hisense.com/chest-freezer/198l-chest-freezer-bd-199>

<https://www.friopeças.com.br/freezer-h-hisense-198l-br-fc257n-220-1030456/p>

<https://www.magazineluiza.com.br/freezer-horizontal-hisense-198-litros-tripla-acao-branco-fc257n-220->

[volts/p/fg2cec1g6d/pi/cnvd/?&utm_content=none_roa_ven_geral_pla_tod_3p&utm_source=google&utm_medium=cpc&seller_id=friopeças&utm_term=76926&utm_campaign=google_eco_per_ven_pla_ele_sor_3p_ed2-](https://www.magazineluiza.com.br/freezer-horizontal-hisense-198-litros-tripla-acao-branco-fc257n-220-volts/p/fg2cec1g6d/pi/cnvd/?&utm_content=none_roa_ven_geral_pla_tod_3p&utm_source=google&utm_medium=cpc&seller_id=friopeças&utm_term=76926&utm_campaign=google_eco_per_ven_pla_ele_sor_3p_ed2-)

[b&partner_id=76926&gclid=CjwKCAjw2dG1BhB4EiwA998cqN2hkrB8EdyWmIkb9ylGkrHpiwHao7GBBJuchzAiNNouMqimFEEQxoCjQ0QAvD_BwE](https://www.magazineluiza.com.br/freezer-horizontal-hisense-198-litros-tripla-acao-branco-fc257n-220-volts/p/fg2cec1g6d/pi/cnvd/?&utm_content=none_roa_ven_geral_pla_tod_3p&utm_source=google&utm_medium=cpc&seller_id=friopeças&utm_term=76926&utm_campaign=google_eco_per_ven_pla_ele_sor_3p_ed2-b&partner_id=76926&gclid=CjwKCAjw2dG1BhB4EiwA998cqN2hkrB8EdyWmIkb9ylGkrHpiwHao7GBBJuchzAiNNouMqimFEEQxoCjQ0QAvD_BwE)

<https://www.webcontinental.com.br/freezer-horizontal-hisense-198-litros-fc257nw-1-porta-branco-220v->

[005476000249/p?&utm_source=google&utm_medium=cpc&gad_source=1&gclid=CjwKCAjw2dG1BhB4EiwA998cqFymVXVFZrGaOhAh5ogR5hp1yI8ntJzO4QC6aGkmo_Hc56SR4XK75xoCM50QAvD_BwE](https://www.webcontinental.com.br/freezer-horizontal-hisense-198-litros-fc257nw-1-porta-branco-220v-005476000249/p?&utm_source=google&utm_medium=cpc&gad_source=1&gclid=CjwKCAjw2dG1BhB4EiwA998cqFymVXVFZrGaOhAh5ogR5hp1yI8ntJzO4QC6aGkmo_Hc56SR4XK75xoCM50QAvD_BwE)



AO MUNICÍPIO DE NOVA SANTA BÁRBARA – PR

Referência: Edital Pregão Eletrônico SRP nº 26/2024

A empresa Face Attivita Commerciale Ltda., devidamente inscrita no CNPJ nº 40.811.541/0001-14, com endereço na Rua José Pigozzo, nº 262, bairro Ipiranga, Erechim/RS, CEP 99700-548, telefone (54) 99313-2319, por intermédio de seu representante legal, o Sr. Felipe Dariva Fogolari, inscrito no CPF nº 020.634.130-02 e RG nº 6097097056, **DECLARA** expressamente:

a) Que atende aos requisitos de habilitação, e que inexistem fatos impeditivos para sua habilitação no certame, ciente da obrigatoriedade de declarar ocorrências posteriores;

b) Que está ciente e concorda com as condições contidas no edital e seus anexos, bem como de que a proposta apresentada compreende a integralidade dos custos para atendimento dos direitos trabalhistas assegurados na Constituição Federal, nas leis trabalhistas, nas normas infralegais, nas convenções coletivas de trabalho e nos termos de ajustamento de conduta vigentes na data de sua entrega em definitivo;

c) Que assume a responsabilidade pelas transações que forem efetuadas no sistema, assumindo como firmes e verdadeiras;

d) Que não emprega menor de 18 anos em trabalho noturno, perigoso ou insalubre e não emprega menor de 16 anos, nos termos do artigo 7º, XXXIII, da Constituição;

e) Que não possui, em sua cadeia produtiva, empregados executando trabalho degradante ou forçado, observando o disposto nos incisos III e IV do art. 1º e no inciso III do art. 5º da Constituição Federal;

f) Que cumpre as exigências de reserva de cargos para pessoa com deficiência e para reabilitado da Previdência Social, previstas em lei e em outras normas específicas.

Erechim, 08 de agosto de 2024.



Attivita

atacado e varejo

FACE ATTIVITA
COMMERCIALE
LTDA:40811541000
114

Assinado de forma digital por
FACE ATTIVITA
COMMERCIALE
LTDA:40811541000114
Dados: 2024.08.08 14:03:13
-03'00'

371

Felipe Dariva Fogolari

Representante legal



NIRE (da sede ou filial, quando a sede for em outra UF)

Código da Natureza Jurídica

Nº de Matrícula do Agente Auxiliar do Comércio

2062

1 - REQUERIMENTO

ILMO(A). SR.(A) PRESIDENTE DA Junta Comercial, Industrial e Serviços do Rio Grande do Sul

Nome: **FACE ATTIVITA COMMERCIALE LTDA**
(da Empresa ou do Agente Auxiliar do Comércio)

Nº FCN/REMP



RSP2100047701

requer a V.Sª o deferimento do seguinte ato:

Nº DE VIAS	CÓDIGO DO ATO	CÓDIGO DO EVENTO	QTDE	DESCRIÇÃO DO ATO / EVENTO
1	090			CONTRATO
		316	1	ENQUADRAMENTO DE EPP

ERECHIM

Local

10 Fevereiro 2021

Data

Representante Legal da Empresa / Agente Auxiliar do Comércio:

Nome: _____

Assinatura: _____

Telefone de Contato: _____

2 - USO DA JUNTA COMERCIAL

DECISÃO SINGULAR

DECISÃO COLEGIADA

Nome(s) Empresarial(ais) igual(ais) ou semelhante(s):

SIM

SIM

Processo em Ordem À decisão

____/____/____
Data

NÃO ____/____/____
Data Responsável

NÃO ____/____/____
Data Responsável

Responsável

DECISÃO SINGULAR

Processo em exigência. (Vide despacho em folha anexa)

Processo deferido. Publique-se e arquite-se.

Processo indeferido. Publique-se.

2ª Exigência

3ª Exigência

4ª Exigência

5ª Exigência

____/____/____
Data

Responsável

DECISÃO COLEGIADA

Processo em exigência. (Vide despacho em folha anexa)

Processo deferido. Publique-se e arquite-se.

Processo indeferido. Publique-se.

2ª Exigência

3ª Exigência

4ª Exigência

5ª Exigência

____/____/____
Data

Vogal

Vogal

Vogal

Presidente da _____ Turma

OBSERVAÇÕES





JUNTA COMERCIAL, INDUSTRIAL E SERVIÇOS DO
RIO GRANDE DO SUL

373

Registro Digital

Capa de Processo

Identificação do Processo

Número do Protocolo	Número do Processo Módulo Integrador	Data
21/045.867-4	RSP2100047701	10/02/2021

Identificação do(s) Assinante(s)

CPF	Nome
020.634.130-02	FELIPE DARIVA FOGOLARI

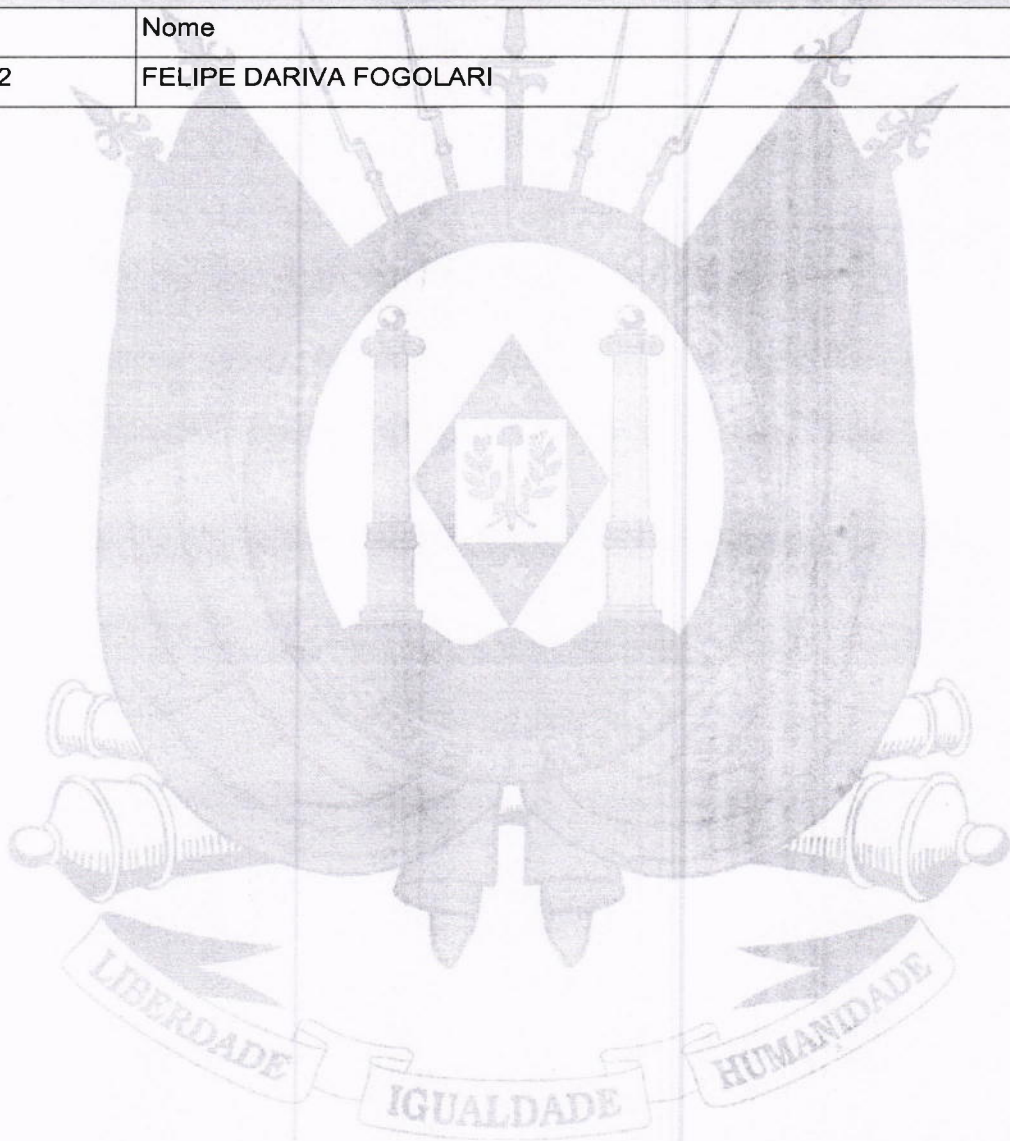

Junta Comercial, Industrial e Serviços do Rio Grande do Sul



Junta Comercial, Industrial e Serviços do Rio Grande do Sul

Certifico registro sob o nº 43208905486 em 11/02/2021 da Empresa FACE ATTIVITA COMMERCIALE LTDA, CNPJ 40811541000114 e protocol 210458674 - 10/02/2021. Autenticação: E8E4B2871FDD9733A89BE1657ABC8D587361AF0. Carlos Vicente Bernardoni Gonçalves - Secretário Geral. Para validar este documento, acesse <http://www.juris.br> ou qualquer outro sistema de validação de documentos eletrônicos.

CONTRATO DE CONSTITUIÇÃO DE FACE ATTIVITA COMMERCIALE LTDA

374

1. FELIPE DARIVA FOGOLARI, nacionalidade BRASILEIRA, empresário, Solteiro, data de nascimento 13/04/1995, nº do CPF 020.634.130-02, documento de identidade 6097097056, SSP, RS, com domicílio / residência a RUA Carlos Kehlers, número 72, apartamento 1400, bairro / distrito Centro, município ERECHIM - RIO GRANDE DO SUL, CEP 99.700-400.

Constituem uma sociedade empresária limitada, mediante as seguintes cláusulas:

Cláusula Primeira - A sociedade adotará o nome empresarial de FACE ATTIVITA COMMERCIALE LTDA.

Primeiro Parágrafo: Pelo presente instrumento, constitui uma Sociedade Unipessoal Limitada nos termos da Lei n.º 13.874/2019, artigo 07, conforme segue:

Cláusula Segunda - O objeto social será COMERCIO VAREJISTA, ATACADISTA E E-COMMERCE DE INSTRUMENTOS, MATERIAIS, EQUIPAMENTOS E SUPRIMENTOS MEDICOS, CIRURGICOS, HOSPITALARES E ODONTOLOGICOS, EQUIPAMENTOS ELETRONICOS, ELETRICOS, DE TELEFONIA, COMUNICACAO, AUDIO E VIDEO, INFORMATICA, ESCRITORIO, ELETRODOMESTICOS, MAQUINAS, PARTES E PECAS DE USO COMERCIAL, ARTIGOS DE PAPELARIA, ILUMINACAO, COLCHOARIA, MOVEIS, BRINQUEDOS, VESTUARIO, ACESSORIOS, SUVINERES, BIJUTERIAS, ARTESANATO, OBJETOS DE ARTE, MATERIAIS DE LIMPEZA, PRODUTOS SANEANTES, DOMISSANITARIOS, FERRAGENS E FERRAMENTAS, MANUTENCAO, REPARACAO E INSTALACAO DE ELETROMEDICOS, ELETROTERAPEUTICOS E EQUIPAMENTOS DE IRRADIACAO, SISTEMAS DE AR CONDICIONADO, VENTILACAO E REFRIGERACAO.

Cláusula Terceira - A sede da sociedade é na RUA JOSE PIGOZZO, número 262, bairro / distrito IPIRANGA, município ERECHIM - RS, CEP 99.700-548.

Primeiro Parágrafo: A sociedade poderá, a qualquer tempo, abrir ou fechar filial ou outra dependência, mediante alteração contratual assinada pelo sócio.

Cláusula Quarta - A sociedade iniciará suas atividades em 15/02/2021 e seu prazo de duração é indeterminado.

Cláusula Quinta - O capital social é R\$ 10.000,00 (DEZ MIL reais) dividido em 10.000 quotas no valor nominal R\$ 1,00 (UM real), integralizadas, neste ato em moeda corrente do País, pelos sócios:

NOME	Nº DE QUOTAS	VALOR R\$
FELIPE DARIVA FOGOLARI	10.000	10.000,00
TOTAL	10.000	10.000,00

Cláusula Sexta - A administração da sociedade caberá ao administrador/sócio FELIPE DARIVA FOGOLARI, com os poderes e atribuições de gerir e administrar os negócios da sociedade, representá-la ativa e passivamente, judicial e extrajudicialmente, perante órgãos públicos, instituições financeiras, entidades privadas e terceiros em geral, bem como praticar todos os demais atos necessários à consecução dos objetivos ou à defesa dos interesses e direitos da sociedade, autorizado o uso do nome empresarial individualmente, vedado, no entanto, em atividades estranhas ao objeto social como fiança, aval, endosso.

MÓDULO INTEGRADOR: 7 RSP2100047701



RS01052703

1/2



CONTRATO DE CONSTITUIÇÃO DE FACE ATTIVITA COMMERCIALE LTDA

375

Cláusula Sétima - O(s) signatário(s) do presente ato declara(m) que o movimento da receita bruta anual da empresa não excederá o limite fixado no inciso II do art. 3º da Lei Complementar nº 123 de 14 de dezembro de 2006, e que não se enquadra(m) em qualquer das hipóteses de exclusão relacionadas no § 4º do art. 3º da mencionada lei.

Cláusula Oitava - O sócio poderá, fixar uma retirada mensal a título de pró-labore, a ser fixado no início de cada exercício social, observando as disposições regulamentares pertinentes.

Cláusula Nona - DA RESPONSABILIDADE DO SÓCIO

A responsabilidade do sócio é restrita ao valor de seu capital e responde exclusivamente pela integralização do mesmo.

Cláusula Décima - DO BALANÇO, RESULTADO E SUA DISTRIBUIÇÃO

Ao término de cada exercício, em 31 de dezembro, o administrador, procederá a elaboração do balanço geral da sociedade e o saldo do mesmo será distribuído ou suportado pelo sócio.

Parágrafo único: Poderá ser levantados balanços intermediários mensais, trimestrais ou por outros períodos, para fins contábeis, para eventual distribuição de lucros ou apuração de prejuízos e/ou para outros objetivos de interesse da sociedade.

Cláusula Décima Primeira - DA DELIBERAÇÃO DO SÓCIO

Nos quatro meses seguintes ao término do exercício, o sócio deliberará sobre as contas e designará administrador(es) quando for o caso.

Cláusula Décima Segunda - DA RETIRADA OU MORTE DO SÓCIO

Falecendo o sócio, a sociedade continuará suas atividades com os herdeiros, sucessores e o incapaz. Não sendo possível ou inexistindo interesse destes, o valor de seus haveres será apurado e liquidado com base na situação patrimonial da empresa, à data da resolução, verificada em balanço especialmente levantado.

Cláusula Décima Terceira - DAS DISPOSIÇÕES GERAIS

O administrador declara, sob as penas da Lei, que não está impedido de exercer a administração da sociedade, por lei especial, ou em virtude de condenação criminal, ou por se encontrar sob os efeitos dela, a pena que vede por lei especial, nem condenado a pena que vede, ainda que temporariamente, o acesso a cargos públicos; crime falimentar, de prevaricação, peita ou suborno, concussão, peculato; ou a economia popular, contra o sistema financeiro nacional, contra as normas de defesa da concorrência, contra as relações de consumo, a fé pública ou a propriedade.

Cláusula Décima Quarta - Fica eleito o foro de ERECHIM - RS para o exercício e o cumprimento dos direitos e obrigações resultantes deste contrato.

E, estando o(s) sócio(s) justo(s) e contratado(s), assinam o presente instrumento.

Erechim, 9 de Fevereiro de 2021.

FELIPE DARIVA FOGOLARI

Sócio/Administrador



JUNTA COMERCIAL, INDUSTRIAL E SERVIÇOS DO RIO GRANDE DO SUL

Registro Digital

Documento Principal



Junta Comercial, Industrial e Serviços do Rio Grande do Sul

Identificação do Processo

Número do Protocolo	Número do Processo Módulo Integrador	Data
21/045.867-4	RSP2100047701	10/02/2021

Identificação do(s) Assinante(s)

CPF	Nome
020.634.130-02	FELIPE DARIVA FOGOLARI

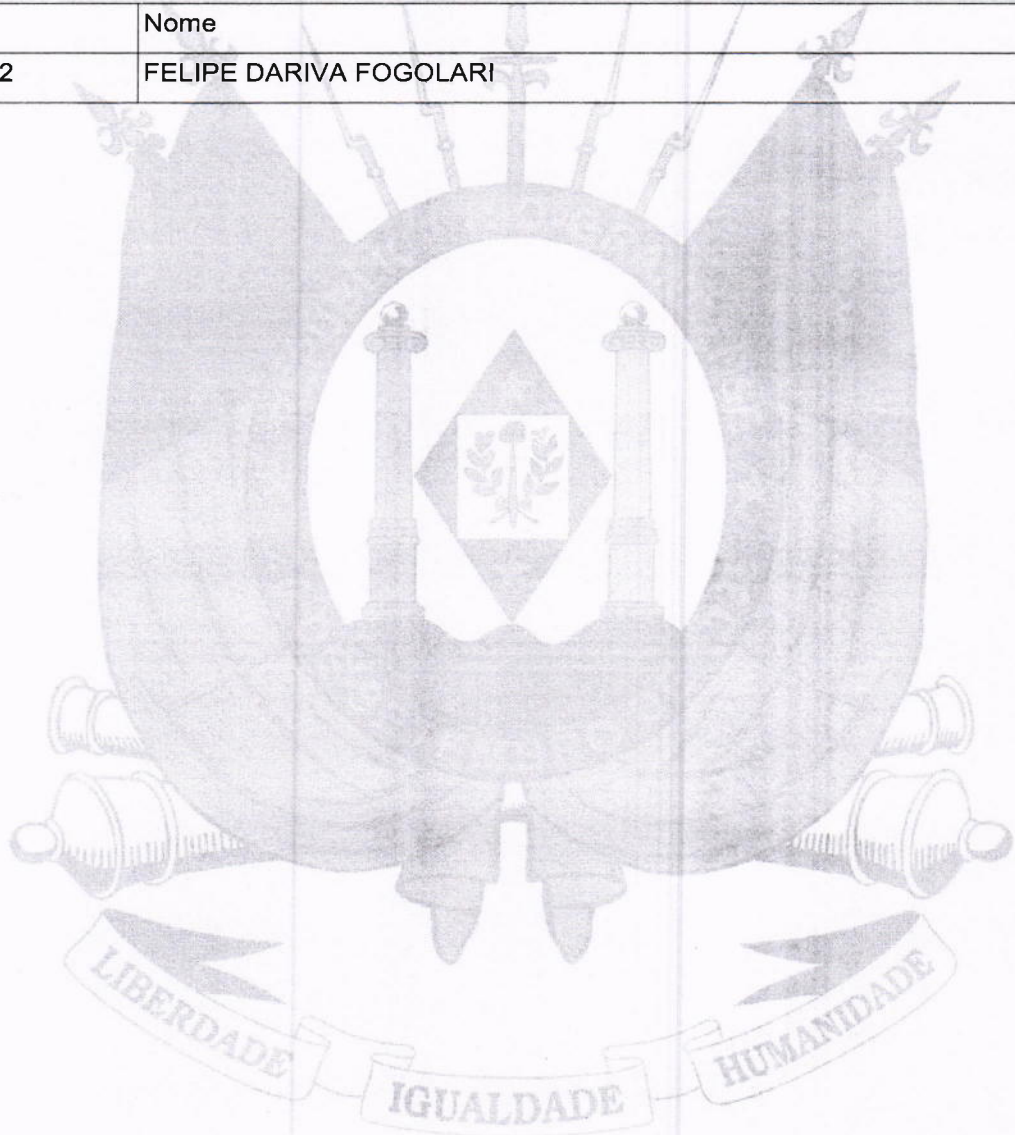



Sistema Nacional de Registro de Empresas Mercantil - SINREM
 Governo do Estado do Rio Grande Do Sul
 Secretaria de Desenvolvimento Econômico e Turismo
 Junta Comercial, Industrial e Serviços do Rio Grande do Sul

TERMO DE AUTENTICAÇÃO - REGISTRO DIGITAL

Certifico que o ato, assinado digitalmente, da empresa FACE ATTIVITA COMMERCIALE LTDA, de NIRE 4320890548-6 e protocolado sob o número 21/045.867-4 em 10/02/2021, encontra-se registrado na Junta Comercial sob o número 43208905486, em 11/02/2021. O ato foi deferido eletronicamente pelo examinador Marcia Madalosso Laner.

Certifica o registro, o Secretário-Geral, Carlos Vicente Bernardoni Gonçalves. Para sua validação, deverá ser acessado o sitio eletrônico do Portal de Serviços / Validar Documentos (<http://portalservicos.jucisrs.rs.gov.br/Portal/pages/imagemProcesso/viaUnica.jsf>) e informar o número de protocolo e chave de segurança.

Capa de Processo

Assinante(s)	
CPF	Nome
020.634.130-02	FELIPE DARIVA FOGOLARI

Documento Principal

Assinante(s)	
CPF	Nome
020.634.130-02	FELIPE DARIVA FOGOLARI

Porto Alegre, quinta-feira, 11 de fevereiro de 2021



Documento assinado eletronicamente por Marcia Madalosso Laner, Servidor(a) Público(a), em 11/02/2021, às 09:46 conforme horário oficial de Brasília.



A autenticidade desse documento pode ser conferida no [portal de serviços da jucisrs](http://portalservicos.jucisrs.rs.gov.br/validacao) informando o número do protocolo 21/045.867-4.





JUNTA COMERCIAL, INDUSTRIAL E SERVIÇOS DO RIO GRANDE DO SUL

Registro Digital

Junta Comercial, Industrial e Serviços do Rio Grande do Sul

O ato foi deferido e assinado digitalmente por :

Identificação do(s) Assinante(s)

CPF	Nome
193.107.810-68	CARLOS VICENTE BERNARDONI GONCALVES

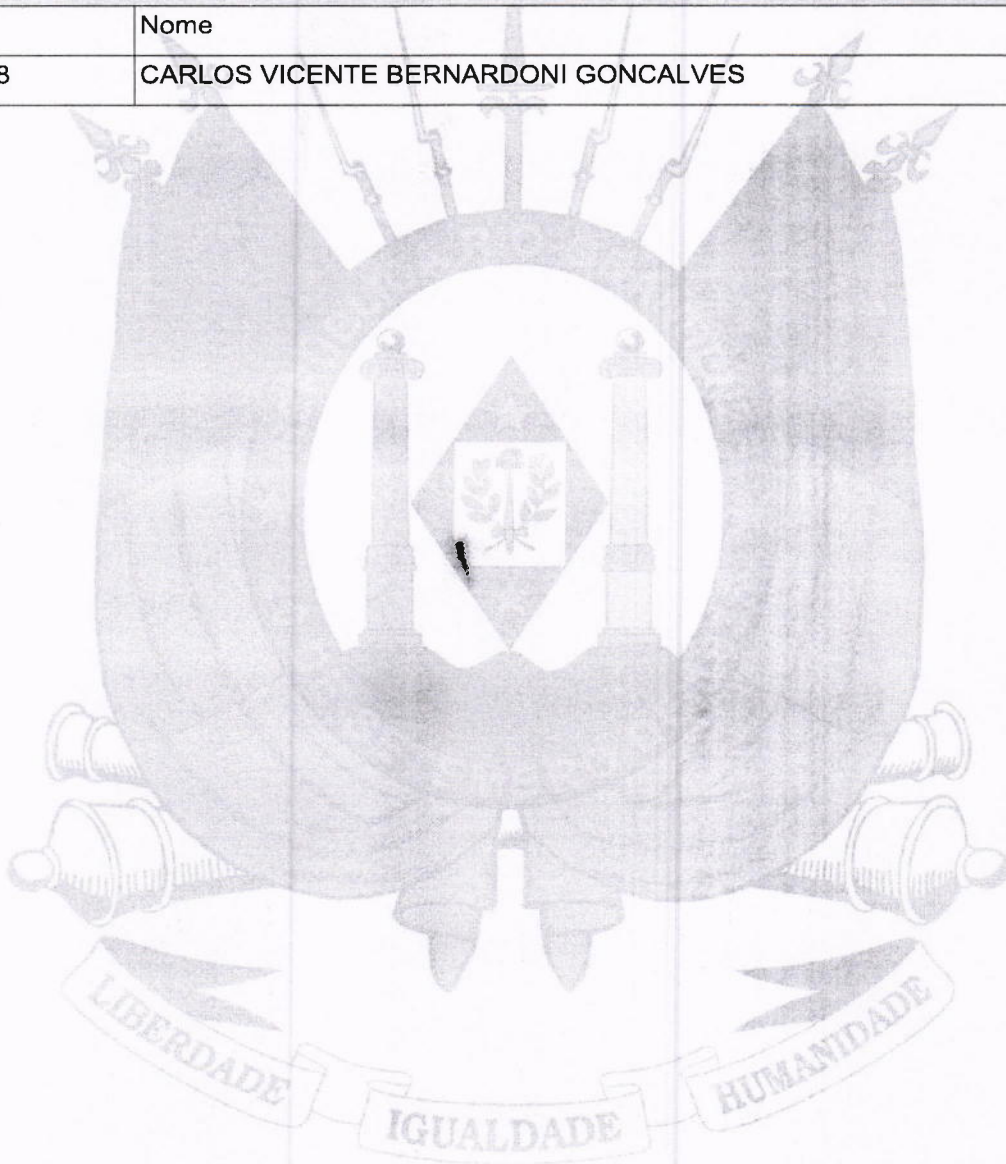

Porto Alegre, quinta-feira, 11 de fevereiro de 2021





Ministério da Economia
Secretaria de Governo Digital
Departamento Nacional de Registro Empresarial e Integração
Secretaria de Desenvolvimento Econômico e Turismo

Nº DO PROTOCOLO (Uso da Junta Comercial)

379

NIRE (da sede ou filial, quando a sede for em outra UF)

43208905486

Código da Natureza Jurídica

2062

Nº de Matrícula do Agente Auxiliar do Comércio

1 - REQUERIMENTO

ILMO(A). SR.(A) PRESIDENTE DA Junta Comercial, Industrial e Serviços do Rio Grande do Sul

Nome: **FACE ATTIVITA COMMERCIALE LTDA**

(da Empresa ou do Agente Auxiliar do Comércio)

Nº FCN/REMP



RSP2200194076

requer a V.Sª o deferimento do seguinte ato:

Nº DE VIAS	CÓDIGO DO ATO	CÓDIGO DO EVENTO	QTDE	DESCRIÇÃO DO ATO / EVENTO
1	002			ALTERACAO
		051	1	CONSOLIDACAO DE CONTRATO/ESTATUTO
		2001	1	ENTRADA DE SOCIO/ADMINISTRADOR
		2244	1	ALTERACAO DE ATIVIDADES ECONOMICAS (PRINCIPAL E SECUNDARIAS)
		2003	1	ALTERACAO DE SOCIO/ADMINISTRADOR

ERECHIM

Local

Representante Legal da Empresa / Agente Auxiliar do Comércio:

Nome: _____

Assinatura: _____

Telefone de Contato: _____

25 Janeiro 2022

Data

2 - USO DA JUNTA COMERCIAL

DECISÃO SINGULAR

DECISÃO COLEGIADA

Nome(s) Empresarial(ais) igual(ais) ou semelhante(s):

SIM

SIM

Processo em Ordem À decisão

_____/_____/_____
Data

NÃO

_____/_____/_____
Data

Responsável

NÃO

_____/_____/_____
Data

Responsável

Responsável

DECISÃO SINGULAR

Processo em exigência. (Vide despacho em folha anexa)

2ª Exigência

3ª Exigência

4ª Exigência

5ª Exigência

Processo deferido. Publique-se e archive-se.

Processo indeferido. Publique-se.

_____/_____/_____
Data

Responsável

DECISÃO COLEGIADA

Processo em exigência. (Vide despacho em folha anexa)

2ª Exigência

3ª Exigência

4ª Exigência

5ª Exigência

Processo deferido. Publique-se e archive-se.

Processo indeferido. Publique-se.

_____/_____/_____
Data

Vogal

Vogal

Vogal

Presidente da _____ Turma

OBSERVAÇÕES





JUNTA COMERCIAL, INDUSTRIAL E SERVIÇOS DO RIO GRANDE DO SUL

Registro Digital

Capa de Processo

Junta Comercial, Industrial e Serviços do Rio Grande do Sul

Identificação do Processo

Número do Protocolo	Número do Processo Módulo Integrador	Data
22/025.962-3	RSP2200194076	25/01/2022

Identificação do(s) Assinante(s)

CPF	Nome	Data Assinatura
020.634.130-02	FELIPE DARIVA FOGOLARI	26/01/2022

Assinado utilizando o(s) seguinte(s) selo(s) do gov.br

Selo Ouro - Certificado Digital

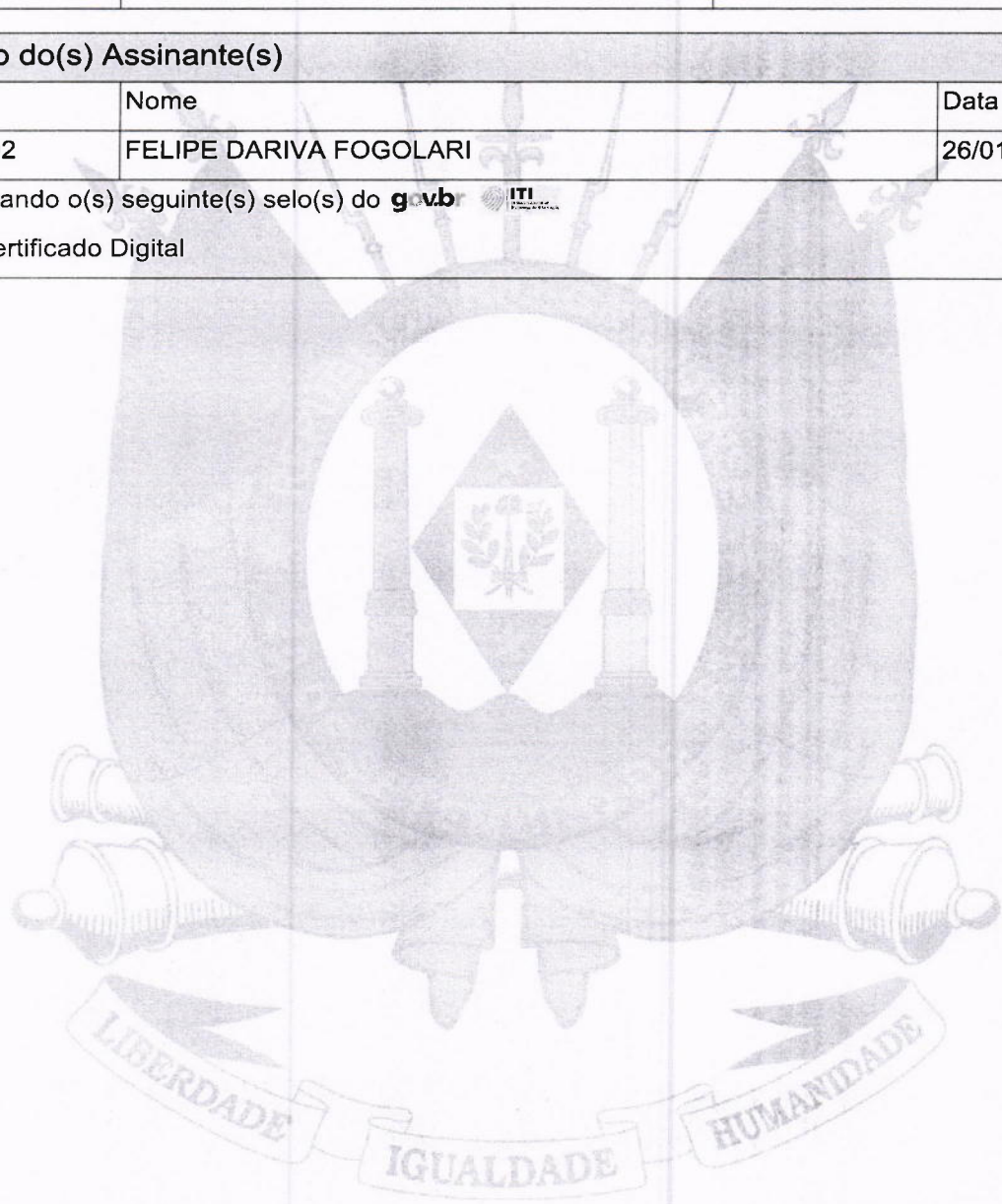

**01ª Alteração e Consolidação Contratual de
FACE ATTIVITA COMMERCIALE LTDA
CNPJ – 40.811.541/0001-14**

FELIPE DARIVA FOGOLARI, brasileiro, natural de Erechim/RS, nascido em 13/04/1995, solteiro, maior, capaz, empresário, portador da carteira de identidade nº. 6097097056, expedida pela SSP/RS e CPF nº. 020.634.130-02, residente e domiciliado na Rua Carlos Kehlers, nº. 72, apartamento 1400, bairro Centro, no município de Erechim/RS, CEP 99700-400.

Único sócio componente da sociedade limitada unipessoal que gira sob o nome empresarial de **FACE ATTIVITA COMMERCIALE LTDA**, com sua sede social estabelecida na Rua José Pigozzo, nº. 262, bairro Ipiranga, no município de Erechim/RS, CEP 99700-548, inscrita no CNPJ sob nº. 40.811.541/0001-14, com contrato social de constituição arquivado na Junta Comercial do Estado do Rio Grande do Sul sob NIRE nº. 43.208.905.486 em 11/02/2021, resolve efetuar a presente alteração e consolidação contratual através das cláusulas e condições seguintes:

PRIMEIRA

Sociedade passa a constituir o tipo jurídico de **SOCIEDADE EMPRESÁRIA LIMITADA**.

SEGUNDA

É admitido neste ato:

ALEXANDRE GORGEN, brasileiro, natural de Erechim/RS, nascido em 28/08/1978, solteiro, maior, capaz, empresário, portador da carteira de identidade nº. 3070910611, expedida pela SSP/RS e CPF nº. 975.690.030-04, residente e domiciliado à Rua Henrique Dias, nº. 611, bairro Centro, no município de Erechim/RS, CEP 99700-262.

TERCEIRA

O sócio **FELIPE DARIVA FOGOLARI**, que possui na sociedade **R\$ 10.000** (dez mil) quotas de capital social, no valor nominal de **R\$ 1,00** (um real) cada uma totalizando **10.000,00** (dez mil reais), correspondente a **100,00%** do capital total, resolve neste ato de livre e espontânea vontade, vender parte de suas quotas, bens e direitos que possui para o sócio:

- **ALEXANDRE GORGEN**, pelo preço justo e acertado de **R\$ 500,00** (quinhentos reais), equivalente a **500** (quinhentas) quotas de capital, valor que recebe neste ato em moeda corrente nacional, dando plena e total quitação, não tendo nada a reclamar agora ou no futuro referente a presente transação.



QUARTA

Em decorrência da transação acima o capital social continua sendo de **R\$ 10.000,00** (dez mil reais), totalmente integralizado, correspondente a **10.000** (dez mil) quotas no valor nominal de **R\$ 1,00** (um real) cada uma, fica assim distribuído entre os sócios:

SÓCIOS	%	QUOTAS	CAPITAL SOCIAL R\$
FELIPE DARIVA FOGOLARI	95,00	9.500	9.500,00
ALEXANDRE GORGEN	5,00	500	500,00
TOTAL	100,00	10.000	10.000,00

4.1. As quotas são indivisíveis e não poderão ser cedidas ou transferidas a terceiros sem o consentimento do outro sócio, a quem fica assegurado, em igualdade de condições e preço direito de preferência para sua aquisição se postas à venda, formalizando, se realizada a cessão delas, a alteração contratual pertinente.

QUINTA

A responsabilidade de cada sócio é restrita ao valor de suas quotas, mas ambos respondem solidariamente pela integralização do capital social.

SEXTA

A Sociedade passa a ter como objeto social as atividades de:

Comércio varejista, atacadista, e-commerce e transportes rodoviários de instrumentos, materiais, equipamentos e suprimentos médicos, cirúrgicos, hospitalares e odontológicos, equipamentos eletrônicos, elétricos, de telefonia, comunicação, áudio e vídeo, informática, escritório, eletrodomésticos, máquinas, partes e peças de uso comercial, artigos de papelaria, iluminação, colchoaria, móveis, brinquedos, vestuário, acessórios, suvenires, bijuterias, artesanato, objetos de arte, materiais de limpeza, produtos saneantes, domissanitários, ferragens e ferramentas, manutenção, reparação e instalação de eletrodomésticos, eletroterapêuticos e equipamentos de irradiação, sistemas de ar condicionado, ventilação e refrigeração.

SÉTIMA

A administração da sociedade será exercida pelo sócio **FELIPE DARIVA FOGOLARI**, em juízo ou fora dele, ao qual fica investido dos poderes de representação ativa e passiva da sociedade, judicial e extrajudicialmente, podendo praticar todos os atos de gestão relacionados com a empresa e de interesse da sociedade, vedado, no entanto, fazê-lo em atividades estranhas ao interesse social ou na assunção de obrigações em favor de quaisquer dos sócios quotistas ou de terceiros.

7.1. A administração da sociedade poderá alienar, hipotecar, vender ou dar em garantia real bens móveis e imóveis da mesma, sem a concordância do outro sócio.

7.2. Fica a administração da sociedade dispensada de prestar caução para garantia de sua gestão.

OITAVA

Os sócios poderão, de comum acordo, fixar uma retirada mensal a título de pró-labore, a ser fixado no início de cada exercício social, observando as disposições regulamentares pertinentes.

NONA

Anualmente em 31 de dezembro será levantado um balanço geral da sociedade, que irá apurar os lucros ou prejuízos. O saldo dos mesmos serão suportados ou distribuídos aos sócios na proporção de suas quotas, ou terão o destino que os sócios determinarem, ou seja, os lucros apurados poderão ser distribuídos aos sócios na proporção que estes convencionarem ou destinados a formação de “Reserva de Lucros”. E em caso de prejuízos, permanecem em “Prejuízos Acumulados” para futura destinação.

Parágrafo único: Fica ressalvado que a qualquer momento do ano, poderão os sócios promover levantamento de balanços intermediários, como forma de verificar o resultado da empresa e em casos de lucros, distribuí-los na forma mencionada no caput da presente cláusula.

DÉCIMA

Nos quatro meses seguintes ao término do exercício social, os sócios deliberarão sobre as contas e designarão administrador(es) quando for o caso.

DÉCIMA PRIMEIRA

Falecendo ou interditado qualquer sócio, a sociedade continuará suas atividades com os herdeiros, sucessores e o incapaz. Não sendo possível ou inexistindo interesse destes ou do sócio remanescente, o valor de seus haveres será apurado e liquidado com base na situação patrimonial da sociedade à data da resolução, verificada em balanço especialmente levantado.

Parágrafo único: O mesmo procedimento será adotado em outros casos em que a sociedade se resolva em relação a seus sócios.

DÉCIMA SEGUNDA

Em caso de dissolução e liquidação da sociedade, será o liquidante escolhido pelos sócios representando a maioria do capital social. Nessa hipótese, os haveres da sociedade serão empregados na liquidação das obrigações e o remanescente, se houver, terá o destino que os sócios determinarem, podendo o remanescente, ser distribuído os sócios na proporção que estes convencionarem.



DÉCIMA TERCEIRA

O sócio que quiser se retirar da sociedade deverá cientificar ao outro e a sociedade a sua intenção com antecedência mínima de 90 (noventa) dias, por escrito, sendo que os haveres que lhe couber por direito serão pagos em 24 (vinte e quatro) parcelas corrigidas pelo IGP-M, mensais e consecutivas, vencendo-se a primeira 30 (trinta) dias após o evento.

DÉCIMA QUARTA

O administrador declara, sob as penas da Lei, que não está impedido de exercer a administração da sociedade, por lei especial, ou em virtude de condenação criminal, ou por se encontrar sob os efeitos dela, a pena que vede por lei especial, nem condenado a pena que vede, ainda que temporariamente, o acesso a cargos públicos; crime falimentar, de prevaricação, peita ou suborno, concussão, peculato; ou a economia popular, contra o sistema financeiro nacional, contra as normas de defesa da concorrência, contra as relações de consumo, a fé pública ou a propriedade.

DÉCIMA QUINTA

As demais cláusulas e condições expressas no contrato social de constituição que não foram modificadas e nem alteradas pelo presente instrumento, permanecem em pleno vigor e ratificadas.

Considerando as alterações ocorridas, os sócios resolvem consolidar o contrato social da sociedade, o qual, doravante, passa a ser regido pelas cláusulas e condições seguintes:

CONSOLIDAÇÃO DO CONTRATO SOCIAL

DA DENOMINAÇÃO SOCIAL, SEDE, OBJETO E DURAÇÃO

1ª. A sociedade gira sob nome empresarial de:

FACE ATTIVITA COMMERCIALE LTDA

2ª. A sociedade tem sua sede social no seguinte endereço:
Rua José Pigozzo, nº. 262, bairro Ipiranga, no município de Erechim/RS, CEP 99700-548.

2.1. A sociedade poderá a qualquer tempo, abrir ou fechar filial ou outra dependência, mediante alteração contratual assinada por ambos os sócios.

3ª. A sociedade tem como objeto social as atividades de: **Comércio varejista, atacadista, e-commerce e transportes rodoviários de instrumentos, materiais, equipamentos e suprimentos médicos, cirúrgicos, hospitalares e odontológicos, equipamentos eletrônicos, elétricos, de telefonia, comunicação, áudio e vídeo, informática, escritório, eletrodomésticos, máquinas, partes e peças de uso comercial, artigos de papelaria, iluminação, colchoaria, móveis, brinquedos, vestuário, acessórios, suvenires, bijuterias, artesanato, objetos de arte, materiais de limpeza, produtos saneantes, domissanitários, ferragens e ferramentas, manutenção, reparação e instalação de eletrodomésticos, eletroterapêuticos e equipamentos de irradiação, sistemas de ar condicionado, ventilação e refrigeração.**

4ª. A presente empresa se constitui por prazo indeterminado tendo iniciado suas atividades em: **15 de Fevereiro de 2021.**

DA RESPONSABILIDADE DOS SÓCIOS

5ª. A responsabilidade de cada sócio é restrita ao valor de suas quotas, mas ambos respondem solidariamente pela integralização do capital social.

DA ADMINISTRAÇÃO DA SOCIEDADE E SUA REMUNERAÇÃO

6ª. A administração da sociedade será exercida pelo sócio **FELIPE DARIVA FOGOLARI**, em juízo ou fora dele, ao qual fica investido dos poderes de representação ativa e passiva da sociedade, judicial e extrajudicialmente, podendo praticar todos os atos de gestão relacionados com a empresa e de interesse da sociedade, vedado, no entanto, fazê-lo em atividades estranhas ao interesse social ou na assunção de obrigações em favor de quaisquer dos sócios quotistas ou de terceiros.

6.1. A administração da sociedade poderá alienar, hipotecar, vender ou dar em garantia real bens móveis e imóveis da mesma, sem a concordância do outro sócio.

6.2. Fica a administração da sociedade dispensada de prestar caução para garantia de sua gestão.

7ª. Os sócios poderão, de comum acordo fixar uma retirada mensal a título de pró-labore, a ser fixado no início de cada exercício social, observando as disposições regulamentares pertinentes.

DO BALANÇO, RESULTADO E SUA DISTRIBUIÇÃO

8ª. Anualmente em 31 de dezembro será levantado um balanço geral da sociedade, que irá apurar os lucros ou prejuízos. O saldo dos mesmos serão suportados ou distribuídos aos sócios na proporção de suas quotas, ou terão o destino que os sócios determinarem, ou seja, os lucros apurados poderão ser distribuídos aos sócios na proporção que estes convencionarem ou destinados a formação de “Reserva de Lucros”. E em caso de prejuízos, permanecem em “Prejuízos Acumulados” para futura destinação.



Parágrafo único: Fica ressalvado que a qualquer momento do ano, poderão os sócios promover levantamento de balanços intermediários, como forma de verificar o resultado da empresa e em casos de lucros, distribuí-los na forma mencionada no caput da presente cláusula.

DAS DELIBERAÇÕES DOS SÓCIOS

9ª. Nos quatro meses seguintes ao término do exercício social, os sócios deliberarão sobre as contas e designarão administrador(es) quando for o caso.

DA RETIRADA OU MORTE DOS SÓCIOS

10ª. Falecendo ou interditado qualquer sócio, a sociedade continuará suas atividades com os herdeiros, sucessores e o incapaz. Não sendo possível ou inexistindo interesse destes ou do sócio remanescente, o valor de seus haveres será apurado e liquidado com base na situação patrimonial da sociedade à data da resolução, verificada em balanço especialmente levantado.

Parágrafo único: O mesmo procedimento será adotado em outros casos em que a sociedade se resolva em relação a seus sócios.

DA DISSOLUÇÃO E LIQUIDAÇÃO DA SOCIEDADE

11ª. Em caso de dissolução e liquidação da sociedade, será o liquidante escolhido pelos sócios representando a maioria do capital social. Nessa hipótese, os haveres da sociedade serão empregados na liquidação das obrigações e o remanescente, se houver, terá o destino que os sócios determinarem, podendo o remanescente, ser distribuído os sócios na proporção que estes convencionarem.

DA CESSÃO E TRANSFERÊNCIA DE QUOTAS

12ª. O sócio que quiser se retirar da sociedade deverá cientificar ao outro e a sociedade a sua intenção com antecedência mínima de 90 (noventa) dias, por escrito, sendo que os haveres que lhe couber por direito serão pagos em 24 (vinte e quatro) parcelas corrigidas pelo IGP-M, mensais e consecutivas, vencendo-se a primeira 30 (trinta) dias após o evento.

DAS DISPOSIÇÕES GERAIS

13ª. O administrador declara, sob as penas da Lei, que não está impedido de exercer a administração da sociedade, por lei especial, ou em virtude de condenação criminal, ou por se encontrar sob os efeitos dela, a pena que vede por lei especial, nem condenado a pena que vede, ainda que temporariamente, o acesso a cargos públicos; crime falimentar, de prevaricação, peita ou suborno, concussão, peculato; ou a economia popular, contra o sistema financeiro nacional, contra as normas de defesa da concorrência, contra as relações de consumo, a fé pública ou a propriedade.



14ª. Fica eleito o Foro da Comarca de Erechim/RS para o exercício dos direitos e obrigações resultantes deste contrato.

E, por estarem justos e acertados, assinam digitalmente a presente alteração.

Erechim/RS, 12 de Agosto de 2021.

FELIPE DARIVA FOGOLARI

ALEXANDRE GORGEN





JUNTA COMERCIAL, INDUSTRIAL E SERVIÇOS DO RIO GRANDE DO SUL

Registro Digital

Documento Principal

Junta Comercial, Industrial e Serviços do Rio Grande do Sul

Identificação do Processo

Número do Protocolo	Número do Processo Módulo Integrador	Data
22/025.962-3	RSP2200194076	25/01/2022

Identificação do(s) Assinante(s)

CPF	Nome	Data Assinatura
975.690.030-04	ALEXANDRE GORGEN	26/01/2022

Assinado utilizando o(s) seguinte(s) selo(s) do gov.br 

Selo Ouro - Biometria TSE, Selo Prata - Biometria Facial

020.634.130-02	FELIPE DARIVA FOGOLARI	26/01/2022
----------------	------------------------	------------

Assinado utilizando o(s) seguinte(s) selo(s) do gov.br 

Selo Ouro - Certificado Digital

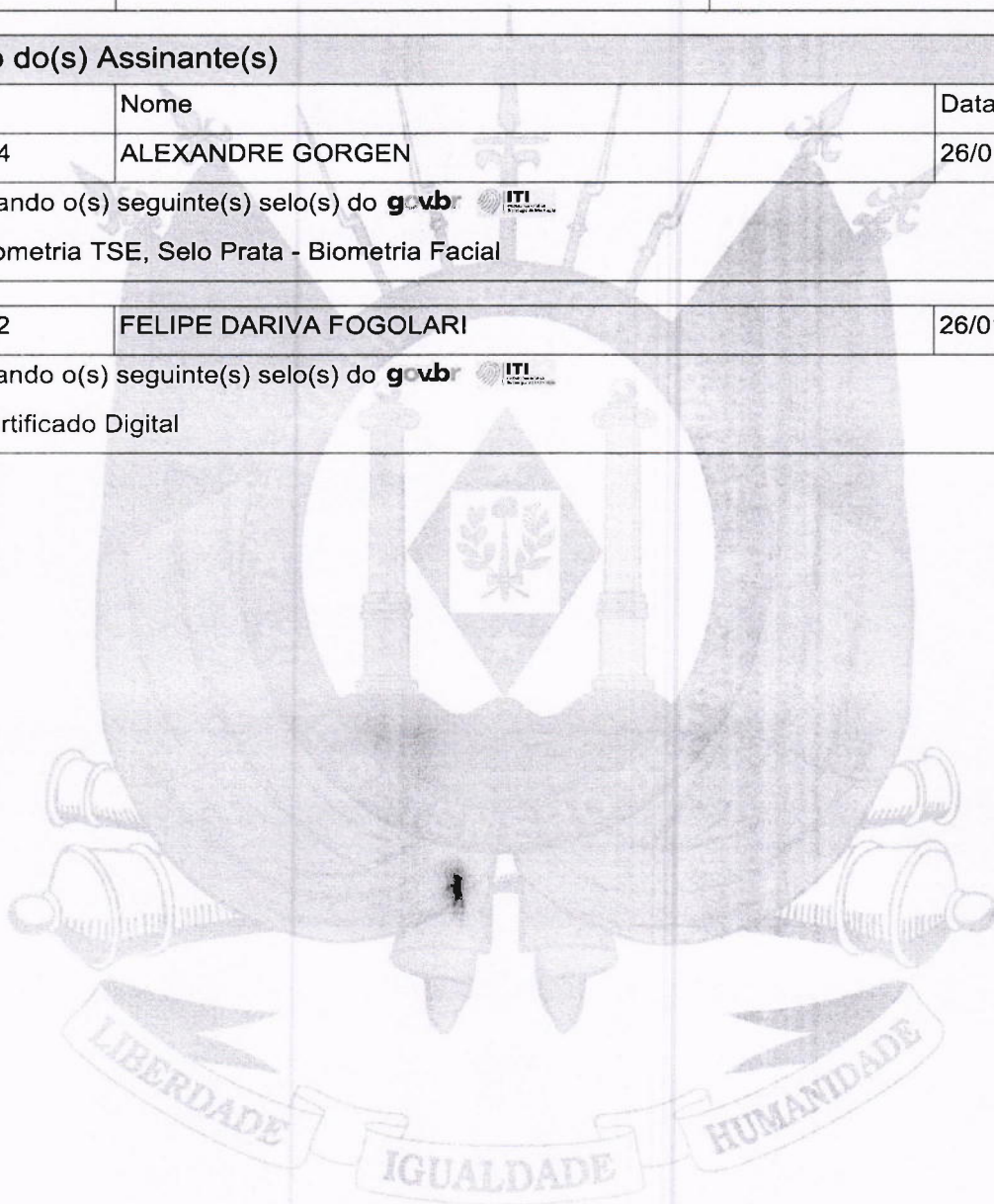





Sistema Nacional de Registro de Empresas Mercantil - SINREM
 Governo do Estado do Rio Grande Do Sul
 Secretaria de Desenvolvimento Econômico e Turismo
 Junta Comercial, Industrial e Serviços do Rio Grande do Sul

TERMO DE AUTENTICAÇÃO - REGISTRO DIGITAL





Certifico que o ato, assinado digitalmente, da empresa FACE ATTIVITA COMMERCIALE LTDA, de CNPJ 40.811.541/0001-14 e protocolado sob o número 22/025.962-3 em 26/01/2022, encontra-se registrado na Junta Comercial sob o número 8137640, em 08/02/2022. O ato foi deferido eletronicamente pelo examinador Danielle Gianichini.

Certifica o registro, o Secretário-Geral, Carlos Vicente Bernardoni Gonçalves. Para sua validação, deverá ser acessado o sitio eletrônico do Portal de Serviços / Validar Documentos (<https://portalservicos.jucisrs.rs.gov.br/Portal/pages/imagemProcesso/viaUnica.jsf>) e informar o número de protocolo e chave de segurança.

Capa de Processo

Assinante(s)		
CPF	Nome	Data Assinatura
020.634.130-02	FELIPE DARIVA FOGOLARI	26/01/2022
Assinado utilizando o(s) seguinte(s) selo(s) do  		
Selo Ouro - Certificado Digital		

Documento Principal

Assinante(s)		
CPF	Nome	Data Assinatura
975.690.030-04	ALEXANDRE GORGEN	26/01/2022
Assinado utilizando o(s) seguinte(s) selo(s) do  		
Selo Ouro - Biometria TSE, Selo Prata - Biometria Facial		
020.634.130-02	FELIPE DARIVA FOGOLARI	26/01/2022
Assinado utilizando o(s) seguinte(s) selo(s) do  		
Selo Ouro - Certificado Digital		

Data de início dos efeitos do registro (art. 36, Lei 8.934/1994): 08/02/2022



Documento assinado eletronicamente por Danielle Gianichini, Servidor(a) Público(a), em 08/02/2022, às 12:08.



A autenticidade desse documento pode ser conferida no [portal de serviços da jucisrs](https://portalservicos.jucisrs.rs.gov.br/validacao) informando o número do protocolo 22/025.962-3.



JUNTA COMERCIAL, INDUSTRIAL E SERVIÇOS DO
RIO GRANDE DO SUL

Registro Digital



Junta Comercial, Industrial e Serviços do Rio Grande do Sul

O ato foi deferido e assinado digitalmente por :

Identificação do(s) Assinante(s)

CPF	Nome
193.107.810-68	CARLOS VICENTE BERNARDONI GONCALVES

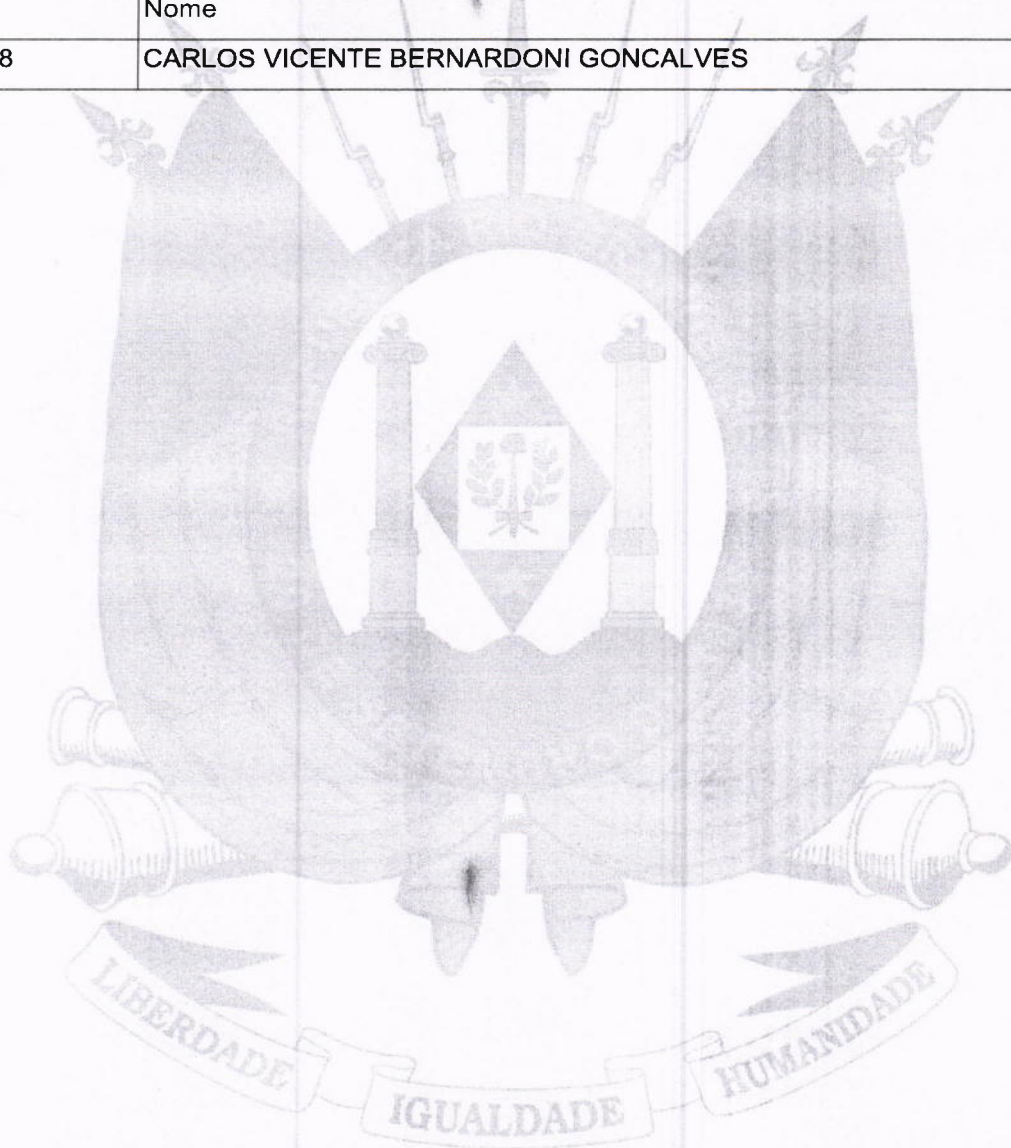

Porto Alegre, terça-feira, 08 de fevereiro de 2022





NIRE (da sede ou filial, quando a sede for em outra UF)

43208905486

Código da Natureza Jurídica

2062

Nº de Matrícula do Agente Auxiliar do Comércio

1 - REQUERIMENTO

ILMO(A). SR.(A) PRESIDENTE DA Junta Comercial, Industrial e Serviços do Rio Grande do Sul

Nome: FACE ATTIVITA COMMERCIALE LTDA

(da Empresa ou do Agente Auxiliar do Comércio)

Nº FCN/REMP



RSN2297367956

requer a V.Sª o deferimento do seguinte ato:

Nº DE VIAS	CÓDIGO DO ATO	CÓDIGO DO EVENTO	QTDE	DESCRIÇÃO DO ATO / EVENTO
1	002			ALTERACAO
		051	1	CONSOLIDACAO DE CONTRATO/ESTATUTO
		2003	1	ALTERACAO DE SOCIO/ADMINISTRADOR
		2005	1	SAIDA DE SOCIO/ADMINISTRADOR

ERECHIM

Local

Representante Legal da Empresa / Agente Auxiliar do Comércio:

Nome: _____

Assinatura: _____

Telefone de Contato: _____

5 Setembro 2022

Data

2 - USO DA JUNTA COMERCIAL

DECISÃO SINGULAR

DECISÃO COLEGIADA

Nome(s) Empresarial(ais) igual(ais) ou semelhante(s):

SIM

SIM

Processo em Ordem
À decisão

_____/_____/_____
Data

Responsável

NÃO

_____/_____/_____
Data

Responsável

NÃO

_____/_____/_____
Data

Responsável

DECISÃO SINGULAR

Processo em exigência. (Vide despacho em folha anexa)

2ª Exigência

3ª Exigência

4ª Exigência

5ª Exigência

Processo deferido. Publique-se e archive-se.

Processo indeferido. Publique-se.

_____/_____/_____
Data

Responsável

DECISÃO COLEGIADA

Processo em exigência. (Vide despacho em folha anexa)

2ª Exigência

3ª Exigência

4ª Exigência

5ª Exigência

Processo deferido. Publique-se e archive-se.

Processo indeferido. Publique-se.

_____/_____/_____
Data

Vogal

Vogal

Vogal

Presidente da _____ Turma

OBSERVAÇÕES





JUNTA COMERCIAL, INDUSTRIAL E SERVIÇOS DO RIO GRANDE DO SUL

Registro Digital

Capa de Processo

Identificação do Processo

Número do Protocolo	Número do Processo Módulo Integrador	Data
22/305.518-2	RSN2297367956	05/09/2022

Identificação do(s) Assinante(s)

CPF	Nome	Data Assinatura
020.634.130-02	FELIPE DARIVA FOGOLARI	06/09/2022

Assinado utilizando o(s) seguinte(s) selo(s) do gov.br  ITI

Selo Ouro - Certificado Digital

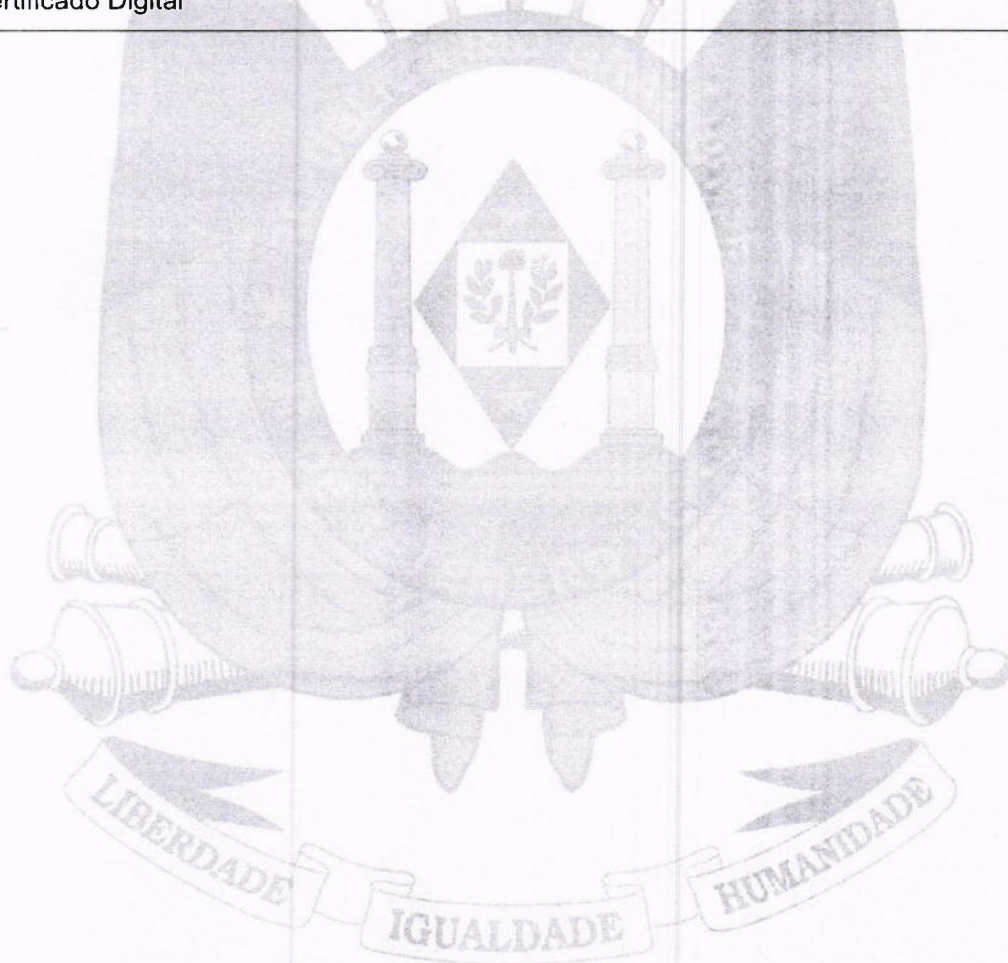

Junta Comercial, Industrial e Serviços do Rio Grande do Sul



Junta Comercial, Industrial e Serviços do Rio Grande do Sul

Certifico registro sob o nº 8429538 em 15/09/2022 da Empresa FACE ATTIVITA COMMERCIALE LTDA, CNPJ 40811541000114 e protocolo 223055182 - 08/09/2022. Autenticação: 2A1ABFFDBFBEF0703FEAE715522D16B4BDD38. José Tadeu Jacoby - Secretário-Geral. Para validade este documento, acesse <http://juicrs.org.br/validacao> e informe nº do protocolo 22/305.518-2 e o código de segurança A76C. Esta cópia é

02ª Alteração e Consolidação Contratual de
FACE ATTIVITA COMMERCIALE LTDA
CNPJ – 40.811.541/0001-14

Pelo presente instrumento de alteração e consolidação do contrato,

FELIPE DARIVA FOGOLARI, brasileiro, empresário, natural de Erechim/RS, nascido em 13/04/1995, solteiro, maior, capaz, portador da carteira de identidade nº. 6097097056, expedida pela SSP/RS e CPF nº. 020.634.130-02, residente e domiciliado à Rua Emílio Grando, nº. 187, apartamento 401, bairro Centro, no município de Erechim/RS, CEP 99700-396;

ALEXANDRE GORGEN, brasileiro, empresário, natural de Erechim/RS, nascido em 28/08/1978, solteiro, maior, capaz, portador da carteira de identidade nº. 3070910611, expedida pela SSP/RS e CPF nº. 975.690.030-04, residente e domiciliado à Rua Henrique Dias, nº. 611, bairro Centro, no município de Erechim/RS, CEP 99700-262.

Únicos sócios componentes da sociedade empresária limitada que gira sob o nome empresarial de FACE ATTIVITA COMMERCIALE LTDA, estabelecida com sua sede social na Rua José Pigozzo, nº. 262, bairro Ipiranga, no município de Erechim/RS, CEP 99700-548, inscrita no CNPJ sob nº. 40.811.541/0001-14, com contrato social de constituição arquivado na Junta Comercial do Estado do Rio Grande do Sul sob NIRE nº. 43.208.905.486 em 11/02/2021 e última alteração contratual arquivada na Junta Comercial do Estado do Rio Grande do Sul sob nº. 8137640 em 08/02/2022, resolvem de comum e perfeito acordo efetuar a presente alteração e consolidação contratual através das cláusulas e condições seguintes:

1. DA RETIRADA DO SÓCIO, QUOTAS E CAPITAL SOCIAL

1.1. O sócio ALEXANDRE GORGEN, que possui na sociedade 500 (quinhentas) quotas de capital social, no valor nominal de R\$ 1,00 (um real) cada uma, totalizando R\$ 500,00 (quinhentos reais), não mais desejando continuar na sociedade resolve neste ato de livre e espontânea vontade vender suas quotas, bens e direitos que possui na sociedade para o sócio:

- FELIPE DARIVA FOGOLARI, pelo preço justo e acertado de R\$ 5.000,00 (cinco mil reais), equivalente a 500 (quinhentas) quotas de capital, valor que recebe neste ato em



moeda corrente nacional, dando plena e total quitação, não tendo nada a reclamar agora ou no futuro referente a presente transação.

1.2. Em decorrência da transação acima o capital social continua sendo de R\$ 10.000,00 (dez mil reais), totalmente integralizado, correspondente a 10.000 (dez mil) quotas no valor nominal de R\$ 1,00 (um real) cada uma, distribuído ao sócio da seguinte forma:

SÓCIO	%	QUOTAS	CAPITAL SOCIAL R\$
FELIPE DARIVA FOGOLARI	100,00	10.000	10.000,00
TOTAL	100,00	10.000	10.000,00

2. DA TRANSFORMAÇÃO

2.1. O sócio único FELIPE DARIVA FOGOLARI, resolve neste ato, transformar a sociedade em Sociedade Limitada Unipessoal nos termos da Lei nº. 13.874 de 2019, artigo 07, a qual se regerá, doravante, pelo presente CONTRATO SOCIAL.

CONTRATO SOCIAL DA SOCIEDADE LIMITADA UNIPESSOAL FACE ATTIVITA COMMERCIALE LTDA

1. DA DENOMINAÇÃO SOCIAL, SEDE, OBJETO E DURAÇÃO

1.1. A sociedade limitada unipessoal gira sob o nome empresarial:

FACE ATTIVITA COMMERCIALE LTDA

1.2. A sociedade limitada unipessoal está inscrita no CNPJ sob nº. 40.811.541/0001-14, com contrato social de constituição arquivado na Junta Comercial do Estado do Rio Grande do Sul sob NIRE nº. 43.208.905.486 em 11/02/2021.

1.3. A sociedade limitada unipessoal tem sua sede social no seguinte endereço:
Rua José Pigozzo, nº. 262, bairro Ipiranga, no município de Erechim/RS, CEP 99700-548.

1.3.1. A sociedade limitada unipessoal poderá a qualquer tempo, abrir ou fechar filial ou outra dependência, mediante alteração contratual assinada pelo sócio.

1.4. A sociedade limitada unipessoal tem por objeto social as atividades de:
Comércio varejista, atacadista, e-commerce e transportes rodoviários de instrumentos, materiais, equipamentos e suprimentos médicos, cirúrgicos, hospitalares e dentológicos, equipamentos eletrônicos, elétricos, de telefonia, comunicação, áudio e vídeo,



informática, escritório, eletrodomésticos, máquinas, partes e peças de uso comercial, artigos de papelaria, iluminação, colchoaria, móveis, brinquedos, vestuário, acessórios, suvenires, bijuterias, artesanato, objetos de arte, materiais de limpeza, produtos saneantes, domissanitários, ferragens e ferramentas, manutenção, reparação e instalação de eletrodomésticos, eletroterapêuticos e equipamentos de irradiação, sistemas de ar condicionado, ventilação e refrigeração.

1.5. A sociedade limitada unipessoal é por tempo de duração indeterminado e teve início de suas atividades em: 15 de Fevereiro de 2021.

2. DO CAPITAL SOCIAL

2.1. O capital social da sociedade limitada unipessoal é de R\$ 10.000,00 (dez mil reais) correspondente a 10.000 (dez mil) quotas no valor nominal de R\$ 1,00 (um real) cada uma, totalmente integralizado pelo sócio FELIPE DARIVA FOGOLARI.

3. DA ADMINISTRAÇÃO DA SOCIEDADE E SUA REMUNERAÇÃO

3.1. Administração da sociedade caberá ao sócio único FELIPE DARIVA FOGOLARI, com os poderes e atribuições de gerir e administrar os negócios da sociedade, representá-la ativa e passivamente, judicial e extrajudicialmente, perante órgãos públicos, instituições financeiras, entidades privadas e terceiros em geral, bem como praticar todos os demais atos necessários à consecução dos objetivos ou à defesa dos interesses e direitos da sociedade, autorizado o uso do nome empresarial individualmente, vedado, no entanto, em atividades estranhas ao objeto social como fiança, aval, endosso.

3.2. O sócio poderá fixar uma retirada mensal a título de pró-labore, a ser fixado no início de cada exercício social, observando as disposições regulamentares pertinentes.

4. DA RESPONSABILIDADE DO SÓCIO

4.1. A responsabilidade do sócio é restrita ao valor de seu capital e responde solidariamente pela integralização do mesmo.

4. DO BALANÇO, RESULTADO E SUA DISTRIBUIÇÃO

5.1. Ao término de cada exercício, em 31 de dezembro, o administrador, procederá a elaboração do balanço geral da sociedade e o saldo do mesmo será distribuído ou suportado pelo sócio.



Parágrafo único: Poderão ser levantados balanços intermediários mensais, trimestrais ou por outros períodos, para fins contábeis, para eventual distribuição de lucros ou apuração de prejuízos e/ou para outros objetivos de interesse da sociedade.

6. DAS DELIBERAÇÕES DO SÓCIO

6.1. Nos quatro meses seguintes ao término do exercício social, o sócio deliberará sobre as contas e designará administrador(es) quando for o caso.

7. DO FALECIMENTO DE SÓCIO

7.1. Falecendo ou interditado o sócio único, a sociedade limitada unipessoal continuará suas atividades com os herdeiros, sucessores e o incapaz. Não sendo possível ou inexistindo interesses destes, o valor de seus haveres será apurado e liquidado com base na situação patrimonial da sociedade à data da resolução, verificada em balanço especialmente levantado.

8. DA DISSOLUÇÃO E LIQUIDAÇÃO DA SOCIEDADE

8.1. A sociedade poderá ser dissolvida por iniciativa do sócio único, que, nessa hipótese, realizará diretamente a liquidação ou indicará um liquidante, ditando-lhe a forma de liquidação. Solvidas as dívidas e extintas as obrigações da Sociedade, o patrimônio remanescente será integralmente incorporado ao patrimônio do titular.

9. DO ENQUADRAMENTO

9.1. O sócio declara que a sociedade se enquadra como EMPRESA DE PEQUENO PORTE - EPP, nos termos da Lei Complementar nº 123, de 14 de dezembro de 2006, e que não se enquadra em qualquer das hipóteses de exclusão relacionadas no § 4º do art. 3º da mencionada lei. (art. 3º, II, da Lei Complementar nº. 123, de 2006).

10. DO DESIMPEDIMENTO

10.1. O administrador declara, sob as penas da Lei, que não está impedido de exercer a administração da sociedade, por lei especial, ou em virtude de condenação criminal, ou por se encontrar sob os efeitos dela, a pena que vede por lei especial, nem condenado a pena que vede, ainda que temporariamente, o acesso a cargos públicos; crime



falimentar, de prevaricação, peita ou suborno, concussão, peculato; ou a economia popular, contra o sistema financeiro nacional, contra as normas de defesa da concorrência, contra as relações de consumo, a fé pública ou a propriedade.

11. DO FORO

11.1. Fica eleito o Foro da Comarca de Erechim/RS para o exercício dos direitos e obrigações resultantes deste contrato.

E, por estarem justos e acertados, assinam digitalmente o presente instrumento em via única.

Erechim/RS, 25 de Agosto de 2022.

FELIPE DARIVA FOGOLARI

ALEXANDRE GORGEN





JUNTA COMERCIAL, INDUSTRIAL E SERVIÇOS DO RIO GRANDE DO SUL

Registro Digital

398

Documento Principal

Identificação do Processo		
Número do Protocolo	Número do Processo Módulo Integrador	Data
22/305.518-2	RSN2297367956	05/09/2022

Identificação do(s) Assinante(s)		
CPF	Nome	Data Assinatura
975.690.030-04	ALEXANDRE GORGEN	06/09/2022

Assinado utilizando o(s) seguinte(s) selo(s) do gov.br

Selo Ouro - Biometria TSE, Selo Prata - Biometria Facial

020.634.130-02	FELIPE DARIVA FOGOLARI	06/09/2022
----------------	------------------------	------------

Assinado utilizando o(s) seguinte(s) selo(s) do gov.br

Selo Ouro - Certificado Digital

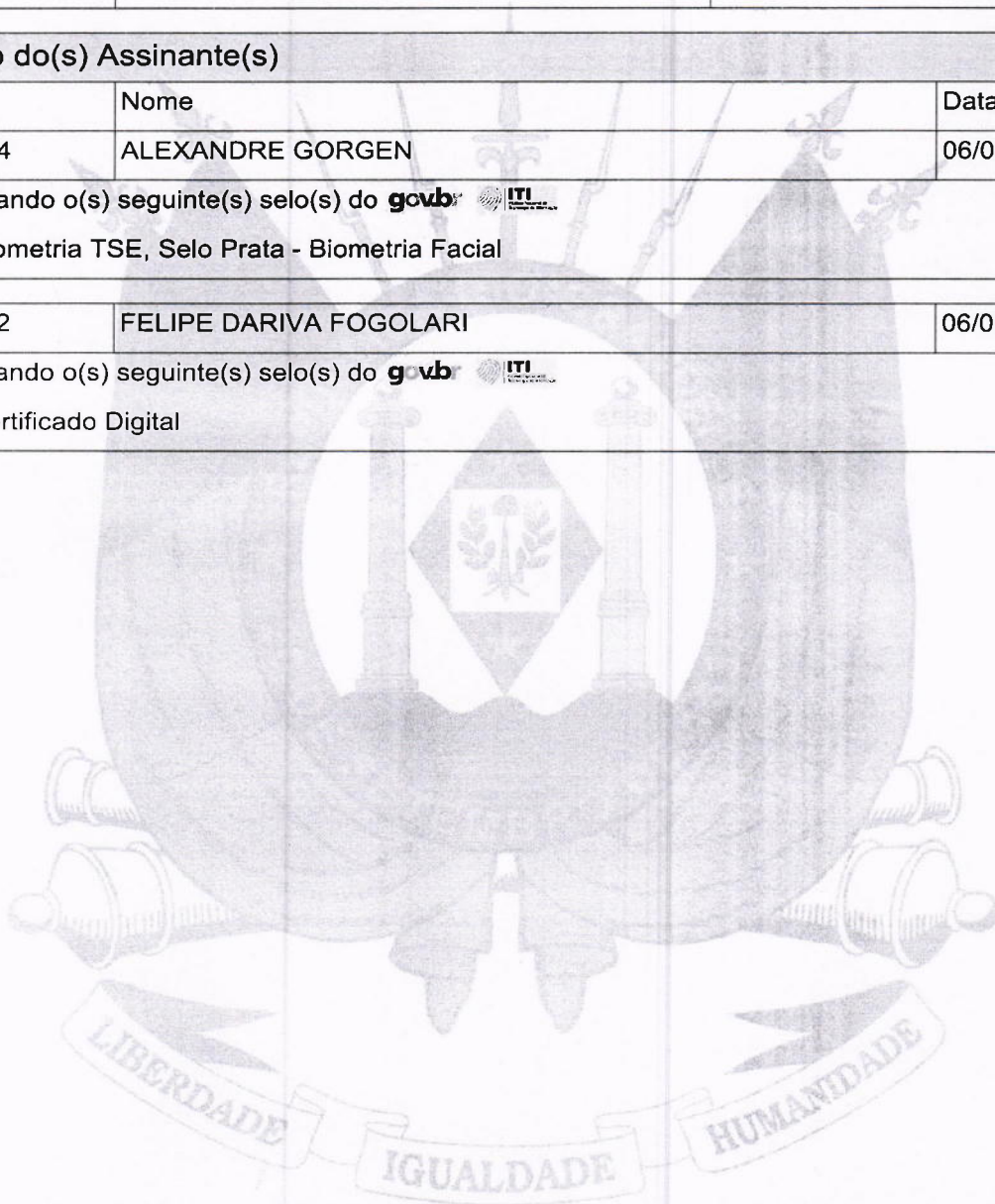

Junta Comercial, Industrial e Serviços do Rio Grande do Sul







Sistema Nacional de Registro de Empresas Mercantil - SINREM
 Governo do Estado do Rio Grande Do Sul
 Secretaria de Desenvolvimento Econômico e Turismo
 Junta Comercial, Industrial e Serviços do Rio Grande do Sul

TERMO DE AUTENTICAÇÃO - REGISTRO DIGITAL





Certifico que o ato, assinado digitalmente, da empresa FACE ATTIVITA COMMERCIALE LTDA, de CNPJ 40.811.541/0001-14 e protocolado sob o número 22/305.518-2 em 08/09/2022, encontra-se registrado na Junta Comercial sob o número 8429538, em 15/09/2022. O ato foi deferido eletronicamente pelo examinador André Salvador Borges.

Certifica o registro, o Secretário-Geral, José Tadeu Jacoby. Para sua validação, deverá ser acessado o sítio eletrônico do Portal de Serviços / Validar Documentos (<https://portalservicos.jucisrs.rs.gov.br/Portal/pages/imagemProcesso/viaUnica.jsf>) e informar o número de protocolo e chave de segurança.

Capa de Processo

Assinante(s)		
CPF	Nome	Data Assinatura
020.634.130-02	FELIPE DARIVA FOGOLARI	06/09/2022
Assinado utilizando o(s) seguinte(s) selo(s) do  		
Selo Ouro - Certificado Digital		

Documento Principal

Assinante(s)		
CPF	Nome	Data Assinatura
020.634.130-02	FELIPE DARIVA FOGOLARI	06/09/2022
Assinado utilizando o(s) seguinte(s) selo(s) do  		
Selo Ouro - Certificado Digital		
975.690.030-04	ALEXANDRE GORGEN	06/09/2022
Assinado utilizando o(s) seguinte(s) selo(s) do  		
Selo Ouro - Biometria TSE, Selo Prata - Biometria Facial		

Data de início dos efeitos do registro (art. 36, Lei 8.934/1994): 25/08/2022



Documento assinado eletronicamente por André Salvador Borges, Servidor(a) Público(a), em 15/09/2022, às 13:52.



A autenticidade desse documento pode ser conferida no portal de serviços da jucisrs informando o número do protocolo 22/305.518-2.





JUNTA COMERCIAL, INDUSTRIAL E SERVIÇOS DO RIO GRANDE DO SUL

Registro Digital

Junta Comercial, Industrial e Serviços do Rio Grande do Sul

O ato foi assinado digitalmente por :

Identificação do(s) Assinante(s)

CPF	Nome
054.744.500-87	JOSE TADEU JACOBY

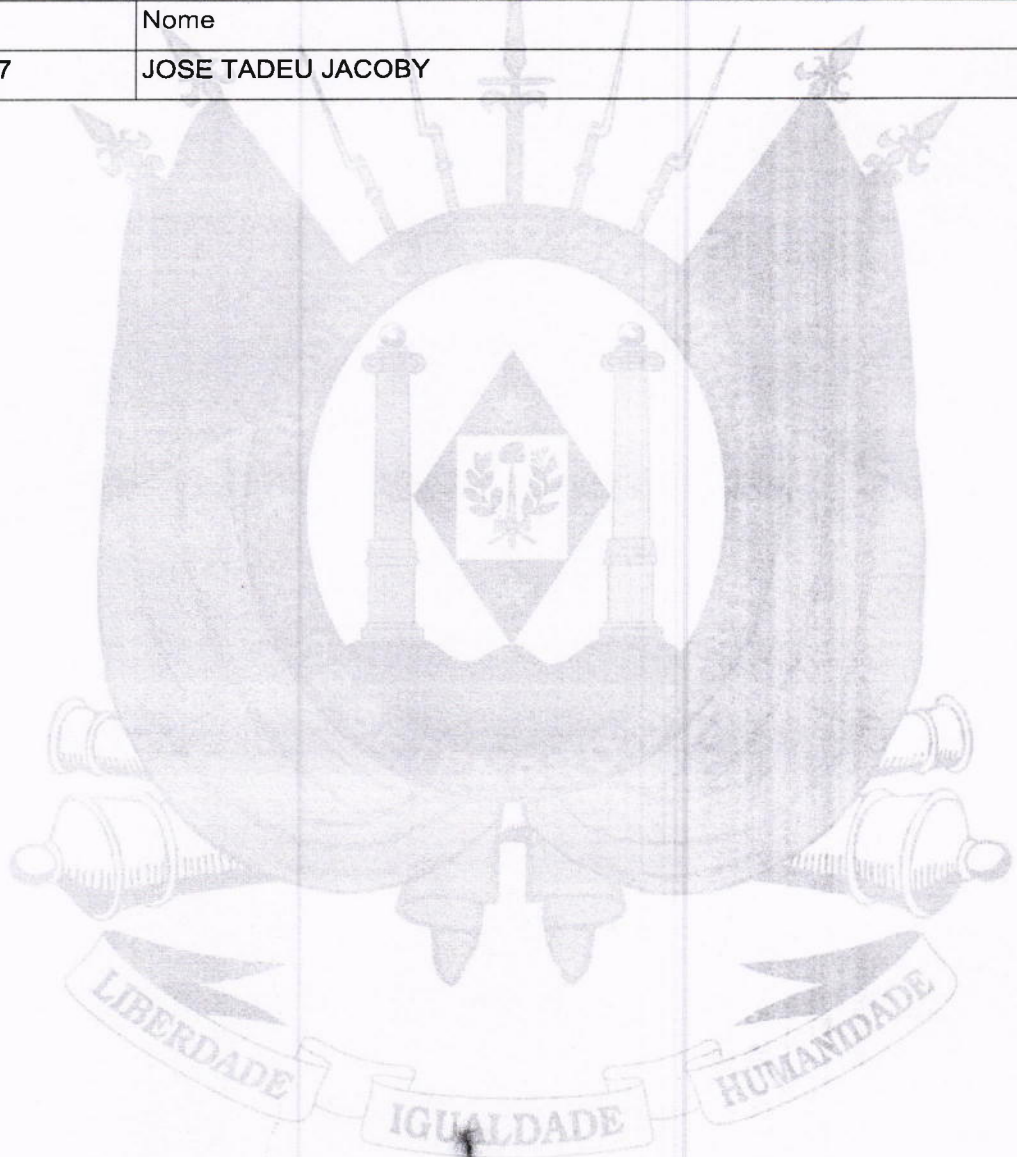

Porto Alegre. quinta-feira, 15 de setembro de 2022





Sistema Nacional de Registro de Empresas Mercantil - SINREM
 Governo do Estado do Rio Grande Do Sul
 Secretaria de Desenvolvimento Econômico e Turismo
 Junta Comercial, Industrial e Serviços do Rio Grande do Sul

Certidão Simplificada

Certificamos que as informações abaixo constam dos documentos arquivados nesta Junta Comercial e são vigentes na data de sua expedição.

Nome Empresarial: FACE ATTIVITA COMMERCIALE LTDA
 Natureza Jurídica: SOCIEDADE EMPRESARIA LIMITADA

Número de Identificação do Registro de Empresas - NIRE	CNPJ	Data de Arquivamento do Ato Constitutivo	Data de Início de Atividade
4320890548-6	40.811.541/0001-14	11/02/2021	15/02/2021

Endereço Completo:

RUA JOSE PIGOZZO 262 - BAIRRO IPIRANGA CEP 99700-548 - ERECHIM/RS

Objeto Social:

COMERCIO VAREJISTA, ATACADISTA, E-COMMERCE E TRANSPORTES RODOVIARIOS DE INSTRUMENTOS, MATERIAIS, EQUIPAMENTOS E SUPRIMENTOS MEDICOS, CIRURGICOS, HOSPITALARES E ODONTOLOGICOS, EQUIPAMENTOS ELETRONICOS, ELETRICOS, DE TELEFONIA, COMUNICACAO, AUDIO E VIDEO, INFORMATICA, ESCRITORIO, ELETRODOMESTICOS, MAQUINAS, PARTES E PECAS DE USO COMERCIAL, ARTIGOS DE PAPELARIA, ILUMINACAO, COLCHOARIA, MOVEIS, BRINQUEDOS, VESTUARIO, ACESSORIOS, SUVENIRES, BIJUTERIAS, ARTESANATO, OBJETOS DE ARTE, MATERIAIS DE LIMPEZA, PRODUTOS SANEANTES, DOMISSANITARIOS, FERRAGENS E FERRAMENTAS, MANUTENCAO, REPARACAO E INSTALACAO DE ELETRODOMESTICOS, ELETROTERAPEUTICOS E EQUIPAMENTOS DE IRRADIACAO, SISTEMAS DE AR CONDICIONADO, VENTILACAO E REFRIGERACAO.

Capital Social: R\$ 10.000,00 DEZ MIL REAIS	Capital Integralizado: R\$ 10.000,00 DEZ MIL REAIS	Microempresa ou Empresa de Pequeno Porte EMPRESA PEQUENO PORTE (Lei Complementar nº123/06)	Prazo de Duração INDETERMINADO
------------------------------------------------	-------------------------------------------------------	---------------------------------------------------------------------------------------------------------	---------------------------------------

Sócio(s)/Administrador(es)

CPF/NIRE	Nome	Tér. Mandato	Participação	Função
020.634.130-02	FELIPE DARIVA FOGOLARI	xxxxxxx	R\$ 10.000,00	SÓCIO / ADMINISTRADOR

Status: CADASTRADA

Situação: ATIVA

Último Arquivamento: 15/09/2022

Número: 8429538

Ato 002 - ALTERACAO

Evento(s) 2003 - ALTERACAO DE SOCIO/ADMINISTRADOR
 051 - CONSOLIDACAO DE CONTRATO/ESTATUTO
 2005 - SAIDA DE SOCIO/ADMINISTRADOR

Filial(ais) nesta Unidade da Federação ou fora dela

Nire CNPJ Endereço

NADA MAIS#

Porto Alegre, 07 de Agosto de 2024 13:48

JOSE TADEU JACOBY
SECRETARIO GERAL

Certidão Simplificada Digital emitida pela JUNTA COMERCIAL, INDUSTRIAL E SERVIÇOS DO RIO GRANDE DO SUL e certificada digitalmente. Se desejar confirmar a autenticidade desta certidão, acesse o site da JUCISRS (<http://jucisrs.rs.gov.br>) e clique em validar certidão. A certidão pode ser validada de duas formas:

- 1) Validação por envio de arquivo (upload)
- 2) Validação visual (digite o nº C240002428851 e visualize a certidão)



24/286.893-2



REPÚBLICA FEDERATIVA DO BRASIL

CADASTRO NACIONAL DA PESSOA JURÍDICA

NÚMERO DE INSCRIÇÃO 40.811.541/0001-14 MATRIZ	COMPROVANTE DE INSCRIÇÃO E DE SITUAÇÃO CADASTRAL	DATA DE ABERTURA 11/02/2021
------------------------------------------------------------	-----------------------------------------------------	--------------------------------

NOME EMPRESARIAL FACE ATTIVITA COMMERCIALE LTDA

TÍTULO DO ESTABELECIMENTO (NOME DE FANTASIA) *****	PORTE EPP
-------------------------------------------------------	--------------

CÓDIGO E DESCRIÇÃO DA ATIVIDADE ECONÔMICA PRINCIPAL 46.49-4-01 - Comércio atacadista de equipamentos elétricos de uso pessoal e doméstico

CÓDIGO E DESCRIÇÃO DAS ATIVIDADES ECONÔMICAS SECUNDÁRIAS 33.12-1-03 - Manutenção e reparação de aparelhos eletromédicos e eletroterapêuticos e equipamentos de irradiação 43.22-3-02 - Instalação e manutenção de sistemas centrais de ar condicionado, de ventilação e refrigeração 46.45-1-01 - Comércio atacadista de instrumentos e materiais para uso médico, cirúrgico, hospitalar e de laboratórios 46.45-1-03 - Comércio atacadista de produtos odontológicos 46.64-8-00 - Comércio atacadista de máquinas, aparelhos e equipamentos para uso odonto-médico-hospitalar; partes e peças 46.65-6-00 - Comércio atacadista de máquinas e equipamentos para uso comercial; partes e peças 46.93-1-00 - Comércio atacadista de mercadorias em geral, sem predominância de alimentos ou de insumos agropecuários 47.29-6-99 - Comércio varejista de produtos alimentícios em geral ou especializado em produtos alimentícios não especificados anteriormente 47.44-0-01 - Comércio varejista de ferragens e ferramentas 47.51-2-01 - Comércio varejista especializado de equipamentos e suprimentos de informática 47.52-1-00 - Comércio varejista especializado de equipamentos de telefonia e comunicação 47.53-9-00 - Comércio varejista especializado de eletrodomésticos e equipamentos de áudio e vídeo 47.54-7-01 - Comércio varejista de móveis 47.54-7-02 - Comércio varejista de artigos de colchoaria 47.54-7-03 - Comércio varejista de artigos de iluminação 47.57-1-00 - Comércio varejista especializado de peças e acessórios para aparelhos eletroeletrônicos para uso doméstico, exceto informática e comunicação 47.59-8-99 - Comércio varejista de outros artigos de uso pessoal e doméstico não especificados anteriormente 47.61-0-03 - Comércio varejista de artigos de papelaria 47.63-6-01 - Comércio varejista de brinquedos e artigos recreativos 47.73-3-00 - Comércio varejista de artigos médicos e ortopédicos

CÓDIGO E DESCRIÇÃO DA NATUREZA JURÍDICA 206-2 - Sociedade Empresária Limitada

LOGRADOURO R JOSE PIGOZZO	NÚMERO 262	COMPLEMENTO *****
-------------------------------------	---------------	----------------------

CEP 99.700-548	BAIRRO/DISTRITO IPIRANGA	MUNICÍPIO ERECHIM	UF RS
-------------------	-----------------------------	----------------------	----------

ENDEREÇO ELETRÔNICO ATTIVITAATACADISTA@GMAIL.COM	TELEFONE (54) 9954-0000
------------------------------------------------------------	-----------------------------------

ENTE FEDERATIVO RESPONSÁVEL (EFR) *****

SITUAÇÃO CADASTRAL ATIVA	DATA DA SITUAÇÃO CADASTRAL 11/02/2021
------------------------------------	------------------------------------------

MOTIVO DE SITUAÇÃO CADASTRAL

SITUAÇÃO ESPECIAL *****	DATA DA SITUAÇÃO ESPECIAL *****
----------------------------	------------------------------------



REPÚBLICA FEDERATIVA DO BRASIL

CADASTRO NACIONAL DA PESSOA JURÍDICA

NÚMERO DE INSCRIÇÃO 40.811.541/0001-14 MATRIZ	COMPROVANTE DE INSCRIÇÃO E DE SITUAÇÃO CADASTRAL	DATA DE ABERTURA 11/02/2021
-----------------------------------------------------	-----------------------------------------------------	--------------------------------

NOME EMPRESARIAL
FACE ATTIVITA COMMERCIALE LTDA

CÓDIGO E DESCRIÇÃO DAS ATIVIDADES ECONÔMICAS SECUNDÁRIAS
47.81-4-00 - Comércio varejista de artigos do vestuário e acessórios
47.89-0-01 - Comércio varejista de suvenires, bijuterias e artesanatos
47.89-0-03 - Comércio varejista de objetos de arte
47.89-0-05 - Comércio varejista de produtos saneantes domissanitários
47.89-0-07 - Comércio varejista de equipamentos para escritório
49.30-2-02 - Transporte rodoviário de carga, exceto produtos perigosos e mudanças, intermunicipal, interestadual e internacional
61.90-6-99 - Outras atividades de telecomunicações não especificadas anteriormente

CÓDIGO E DESCRIÇÃO DA NATUREZA JURÍDICA
206-2 - Sociedade Empresária Limitada

LOGRADOURO
R JOSE PIGOZZO

NÚMERO
262

COMPLEMENTO

CEP
99.700-548

BAIRRO/DISTRITO
IPIRANGA

MUNICÍPIO
ERECHIM

UF
RS

ENDEREÇO ELETRÔNICO
ATTIVITAATACADISTA@GMAIL.COM

TELEFONE
(54) 9954-0000

ENTE FEDERATIVO RESPONSÁVEL (EFR)

SITUAÇÃO CADASTRAL
ATIVA

DATA DA SITUAÇÃO CADASTRAL
11/02/2021

MOTIVO DE SITUAÇÃO CADASTRAL

SITUAÇÃO ESPECIAL

DATA DA SITUAÇÃO ESPECIAL

Aprovado pela Instrução Normativa RFB nº 2.119, de 06 de dezembro de 2022.

Emitido no dia 01/08/2024 às 13:40:03 (data e hora de Brasília).

Página: 2/2

DECLARAÇÃO

Declaro sob as penas da Lei, que a empresa **FACE ATTIVITA COMMERCIALE LTDA - EPP**, estabelecida na Rua José Pigozzo nº 262, Bairro Ipiranga, em Erechim/RS, inscrita no CNPJ nº 40.811.541/0001-14, até a presente data se enquadra como **EMPRESA DE PEQUENO PORTE** na definição do artigo 3º da Lei Complementar nº 123/2006, pelo que pretende **EXERCER O DIREITO DE PREFERÊNCIA**, conferido por Lei e que, para tanto, atende suas condições e requisitos, não estando incurso em nenhum dos impedimentos constantes de seu § 4º do art. 3º, da Lei Complementar nº 123/2006.

Por ser expressão da verdade, firmamos o presente.

Erechim/RS, 02 de Julho de 2024.

LISIANE GIARETTON
BOCCA:9445198204
9

Assinado de forma digital por LISIANE
GIARETTON BOCCA:94451982049
DN: c=BR, o=ICP-Brasil, ou=Secretaria da Receita
Federal do Brasil - RFB, ou=RFB e-CPF A1,
ou=(EM BRANCO), ou=27117135000198,
ou=presencial, cn=LISIANE GIARETTON
BOCCA:94451982049
Dados: 2024.07.02 11:19:39 -03'00'

GIARETTON CONTABILIDADE LTDA
CNPJ: 06.105.554/0001-30
LISIANE GIARETTON BOCCA
CRC-RS Nº 072246/O-4
CPF 944.519.820-49

FELIPE DARIVA FOGOLARI
CPF: 020.634.130-02
SÓCIO ADMINISTRADOR



MINISTÉRIO DA FAZENDA
Secretaria da Receita Federal do Brasil
Procuradoria-Geral da Fazenda Nacional

CERTIDÃO NEGATIVA DE DÉBITOS RELATIVOS AOS TRIBUTOS FEDERAIS E À DÍVIDA ATIVA DA UNIÃO

Nome: FACE ATTIVITA COMMERCIALE LTDA
CNPJ: 40.811.541/0001-14

Ressalvado o direito de a Fazenda Nacional cobrar e inscrever quaisquer dívidas de responsabilidade do sujeito passivo acima identificado que vierem a ser apuradas, é certificado que não constam pendências em seu nome, relativas a créditos tributários administrados pela Secretaria da Receita Federal do Brasil (RFB) e a inscrições em Dívida Ativa da União (DAU) junto à Procuradoria-Geral da Fazenda Nacional (PGFN).

Esta certidão é válida para o estabelecimento matriz e suas filiais e, no caso de ente federativo, para todos os órgãos e fundos públicos da administração direta a ele vinculados. Refere-se à situação do sujeito passivo no âmbito da RFB e da PGFN e abrange inclusive as contribuições sociais previstas nas alíneas 'a' a 'd' do parágrafo único do art. 11 da Lei nº 8.212, de 24 de julho de 1991.

A aceitação desta certidão está condicionada à verificação de sua autenticidade na Internet, nos endereços <<http://rfb.gov.br>> ou <<http://www.pgfn.gov.br>>.

Certidão emitida gratuitamente com base na Portaria Conjunta RFB/PGFN nº 1.751, de 2/10/2014.
Emitida às 15:51:07 do dia 18/04/2024 <hora e data de Brasília>.
Válida até 15/10/2024.

Código de controle da certidão: **D351.EE33.64C5.D165**
Qualquer rasura ou emenda invalidará este documento.



**ESTADO DO RIO GRANDE DO SUL
SECRETARIA DA FAZENDA
RECEITA ESTADUAL**

Nome: **FACE ATTIVITA COMMERCIALE LTDA**

CNPJ base: **40.811.541/**

Obs.: A presente certidão é válida para toda a empresa, representada pelo CNPJ base composto pelos 8 primeiros dígitos. Todos os estabelecimentos da empresa foram avaliados na pesquisa de regularidade fiscal.

Certificamos que, aos **01 dias do mês de AGOSTO do ano de 2024**, revendo os bancos de dados da Secretaria da Fazenda do Estado do Rio Grande Sul, não elidido o direito de a Fazenda proceder a posteriores verificações e, a qualquer tempo, vir a cobrar crédito apurado, o titular do CNPJ base acima se enquadra na seguinte situação:

CERTIDAO NEGATIVA

Constitui-se esta certidão em meio de prova de existência ou não, em nome do interessado, de débitos ou pendências relacionados na Instrução Normativa DRP n° 45/98, Título IV, Capítulo V, 1.1.

Débitos protestados e posteriormente regularizados perante a Receita Estadual do Rio Grande do Sul não impedem a emissão de "Certidão Negativa", porém, caso não sejam pagas as taxas cartoriais, o débito permanece protestado pelo cartório, podendo ser a causa de restrições em entidades de proteção ao crédito. Nesses casos, regularize as taxas diretamente no cartório.

Esta certidão **NÃO** comprova a quitação:

- de tributos devidos mensalmente e declarados na Declaração Anual de Simples Nacional (DASN) e no Programa Gerador do Documento de Arrecadação do Simples Nacional (PGDAS-D) pelos contribuintes optantes pelo Simples Nacional;
- de ITCD e de ITBI (nas hipóteses em que este imposto seja de competência estadual - Lei n° 7.608/81) em procedimentos judiciais e extrajudiciais de inventário, arrolamento, separação, divórcio, dissolução de união estável ou partilha de bens.

Esta certidão é válida até 29/9/2024.

Certidão expedida gratuitamente e com base na IN/DRP n° 45/98, Título IV, Capítulo V.

A autenticidade deste documento deverá ser confirmada em
<https://www.sefaz.rs.gov.br/SAT/CertidaoSitFiscalConsulta.aspx>
com o preenchimento apenas dos dois campos a seguir:

Certidão n°: **29847036**
Autenticação: **40150627**





Estado do Rio Grande do Sul
 PREFEITURA MUNICIPAL DE ERECHIM
 Secretaria Municipal da Fazenda

CERTIDÃO NEGATIVA DE DÉBITO DE TRIBUTOS MUNICIPAIS

Contribuinte.....: **FACE ATTIVITA COMMERCIALE LTDA**
 CPF/CNPJ.....: **40.811.541/0001-14**
 Insc. Municipal...: **108087**
 Endereço.....: **RUA JOSÉ PIGOZZO, 262**
 Bairro.....: **IPIRANGA**
 Cidade.....: **Erechim**
 Atividade(s).....:

4649-4/01 Com.atac.de equip.eletr.de uso pessoal e domest.
 4781-4/00 Com.varej.de artigos do vestuário e acessórios
 4773-3/00 Comércio varejista de artigos médicos e ortopédicos
 4763-6/01 Com.varej.de brinquedos e artigos recreativos
 4754-7/01 Com.varej.de móveis
 4645-1/01 Comércio atac. de instrum.e materiais para uso
 médico,cirúrg,hosp. e laboratório
 4751-2/01 Com.varej.equipamentos e suprimentos p/informática
 4761-0/03 Com.varej.de art.de papelaria
 4789-0/07 Com.varej.de equip. para escritório
 4789-0/05 Comércio varejista de produtos saneantes domissanitários
 4752-1/00 Com.varej.de equip.de telefonia e comunicação
 4753-9/00 Com.varej.espec.de eletrod.e equip.áudio e vídeo
 4757-1/00 Com.varej.espec.pças/acess.p/apar.eletr.eletron.
 4754-7/02 Com.varej.de art.de colchoaria
 8219-9/99 Escritório administrativo da empresa
 4759-8/99 Com.varej.outros artigos de uso domest.nao espec.
 4789-0/01 Com.varej.de suvenires,bijuterias e artesanatos
 4729-6/99 Comércio varejista de produtos alimentícios em geral
 (não espec. anteriormente)
 4744-0/01 Com.varej.de ferragens e ferramentas
 4664-8/00 Comércio atac. de máquinas, aparelhos e equip. para uso
 odonto-médico hospitalar
 4754-7/03 Com.varej.de art.de iluminação
 6190-6/99 Outros serviços de telecomunicações
 3312-1/03 Manut.apar.eletromédicos/eletroterapêuticos/irrad.
 4789-0/03 Com.varej.de objetos de arte
 4645-1/03 Comércio atacadista de produtos odontológicos
 4665-6/00 Com.atac.de maquinas e equip.de uso comerc. partes e
 peças
 4693-1/00 Comércio atacadista de merc. em geral, sem predom de
 alim. ou ins. agr
 4322-3/02 Instal. de sistemas de ar condic; de ventil. e



Estado do Rio Grande do Sul
PREFEITURA MUNICIPAL DE ERECHIM
Secretaria Municipal da Fazenda

refrigeração

Certificamos que até a presente data não constam inscritos débitos de tributos do contribuinte acima.

Certidão expedida conforme artigos 205 a 208 do Código Tributário Nacional e Decreto Municipal nº 3086, de 20 de março de 2006, e não elide o direito de a Fazenda Pública Municipal proceder posteriores diligências fiscais e vir a cobrar, a qualquer tempo créditos que venham a ser apurados, inclusive do exercício em curso.

A autenticidade da Certidão pode ser verificada no site www.pmerechim.rs.gov.br.

Certidão emitida gratuitamente e válida até 30/09/2024

Qualquer rasura ou emenda invalida este documento.

Identificador : 240811541000114
Emitida às 11:04:48 do dia 02/07/2024.
Código de Autenticidade 3150.1B63

Voltar

Imprimir



Certificado de Regularidade do FGTS - CRF

Inscrição: 40.811.541/0001-14
Razão Social: FACE ATTIVITA COMMERCIALE LTDA ✓
Endereço: R JOSE PIGOZZO 262 / IPIRANGA / ERECHIM / RS / 99700-548

A Caixa Econômica Federal, no uso da atribuição que lhe confere o Art. 7, da Lei 8.036, de 11 de maio de 1990, certifica que, nesta data, a empresa acima identificada encontra-se em situação regular perante o Fundo de Garantia do Tempo de Serviço - FGTS.

O presente Certificado não servirá de prova contra cobrança de quaisquer débitos referentes a contribuições e/ou encargos devidos, decorrentes das obrigações com o FGTS.

Validade: 21/07/2024 a 19/08/2024

Certificação Número: 2024072103565573290984

Informação obtida em 22/07/2024 11:37:35

A utilização deste Certificado para os fins previstos em Lei esta condicionada a verificação de autenticidade no site da Caixa:
www.caixa.gov.br



PODER JUDICIÁRIO
JUSTIÇA DO TRABALHO

CERTIDÃO NEGATIVA DE DÉBITOS TRABALHISTAS

Nome: FACE ATTIVITA COMMERCIALE LTDA (MATRIZ E FILIAIS)
CNPJ: 40.811.541/0001-14
Certidão n°: 26791180/2024
Expedição: 16/04/2024, às 16:25:13
Validade: 13/10/2024 - 180 (cento e oitenta) dias, contados da data de sua expedição.

Certifica-se que **FACE ATTIVITA COMMERCIALE LTDA (MATRIZ E FILIAIS)**, inscrito(a) no CNPJ sob o n° **40.811.541/0001-14**, **NÃO CONSTA** como inadimplente no Banco Nacional de Devedores Trabalhistas. Certidão emitida com base nos arts. 642-A e 883-A da Consolidação das Leis do Trabalho, acrescentados pelas Leis ns.º 12.440/2011 e 13.467/2017, e no Ato 01/2022 da CGJT, de 21 de janeiro de 2022. Os dados constantes desta Certidão são de responsabilidade dos Tribunais do Trabalho.

No caso de pessoa jurídica, a Certidão atesta a empresa em relação a todos os seus estabelecimentos, agências ou filiais.

A aceitação desta certidão condiciona-se à verificação de sua autenticidade no portal do Tribunal Superior do Trabalho na Internet (<http://www.tst.jus.br>).

Certidão emitida gratuitamente.

INFORMAÇÃO IMPORTANTE

Do Banco Nacional de Devedores Trabalhistas constam os dados necessários à identificação das pessoas naturais e jurídicas inadimplentes perante a Justiça do Trabalho quanto às obrigações estabelecidas em sentença condenatória transitada em julgado ou em acordos judiciais trabalhistas, inclusive no concernente aos recolhimentos previdenciários, a honorários, a custas, a emolumentos ou a recolhimentos determinados em lei; ou decorrentes de execução de acordos firmados perante o Ministério Público do Trabalho, Comissão de Conciliação Prévia ou demais títulos que, por disposição legal, contiver força executiva.



ESTADO DO RIO GRANDE DO SUL
PODER JUDICIÁRIO

CERTIDÃO JUDICIAL CÍVEL NEGATIVA

À vista dos registros constantes nos sistemas de Informática do Poder Judiciário do Estado do Rio Grande do Sul é expedida a presente certidão por não constar distribuição de ação falimentar, concordatária, recuperação judicial e extrajudicial em tramitação contra a seguinte parte interessada:

FACE ATTIVITA, CNPJ 40811541000114, Endereço - RUA JOSE PIGOZZO, 262.

2 de julho de 2024, às 11:09:19

OBSERVAÇÕES:

A aceitação desta certidão está condicionada à conferência dos dados da parte interessada contra aqueles constantes no seu documento de identificação, bem como à verificação de sua validade no site do Tribunal de Justiça do Estado do Rio Grande do Sul na Internet, endereço <http://www.tjrs.jus.br>, menu Processos e Serviços / Serviços Processuais / Emissão de Antecedentes e Certidões, informando o seguinte código de controle: **ee5c659d17364d34b95673a980409ee6**

Importante: Esta certidão possui validade de 90 dias a partir da data de sua emissão.



Consulta Pública ao CGCTE RS

Situação na data: 01/08/2024

Identificação

CAD ICMS 039/0188581
CNPJ 40.811.541/0001-14
Razão Social FACE ATTIVITA COMMERCIALE LTDA
Nome Fantasia

Endereço

Logradouro RUA JOSE PIGOZZO
Número 262 **Complemento**
Bairro/Distrito IPIRANGA
Município ERECHIM **U.F.** RS
CEP 99700-548

Informações Complementares

Enquadramento Empresa SIMPLES NACIONAL **Delegacia da Receita Estadual** 14ª DRE - ERECHIM
Natureza Jurídica 2062 - SOCIEDADE EMPRESARIA LIMITADA
CNAE Fiscal Principal 4773-3/00 - COMERCIO VAREJISTA DE ARTIGOS MEDICOS E ORTOPEDICOS
CNAE Fiscal 4645-1/01 - COMERCIO ATACADISTA DE INSTRUMENTOS E MATERIAIS PARA USO MEDICO, CIRURGICO, HOSPITALAR E DE LABORATORIOS
CNAE Fiscal 4759-8/99 - COMERCIO VAREJISTA DE OUTROS ARTIGOS DE USO DOMESTICO NAO ESPECIFICADOS ANTERIORMENTE
Data Abertura 12/02/2021
Situação Cadastral Vigente⁽¹⁾ ATIVO

Classificação das atividades Econômicas

8 - COMERCIO VAREJISTA
 7 - COMERCIO ATACADISTA

OBSERVAÇÃO: Os dados acima estão baseados em informações fornecidas pelos próprios contribuintes cadastrados. Não valem como certidão de sua efetiva existência de fato e de direito, não são oponíveis à Fazenda e nem excluem a responsabilidade tributária derivada de operações com eles ajustadas.

⁽¹⁾ Situação Cadastral Vigente refere-se tão somente ao Cadastro de Contribuintes do Estado do Rio Grande do Sul (Inscrição Estadual).



Estado do Rio Grande do Sul
 PREFEITURA MUNICIPAL DE ERECHIM
 Secretaria Municipal da Fazenda

CERTIDÃO DE LOTACÃO

Contribuinte.....:FACE ATTIVITA COMMERCIALE LTDA
 CPF/CNPJ.....:40.811.541/0001-14
 Endereço.....:RUA JOSÉ PIGOZZO, 262
 Bairro.....:IPIRANGA
 Cidade.....:Erechim

Certificamos que revendo nosso banco de dados constatamos que o Contribuinte acima encontra-se cadastrado desde:

Início	Fim	Insc.Mun.	CNAE	Atividade
12/02/21		108087	4781-4/00	Com.varej.de artigos do vestuário e acessórios
12/02/21		108087	4773-3/00	Comércio varejista de artigos médicos e ortopédicos
12/02/21		108087	4763-6/01	Com.varej.de brinquedos e artigos recreativos
12/02/21		108087	4754-7/01	Com.varej.de móveis
12/02/21		108087	4645-1/01	Comércio atac. de instrum.e materiais para uso médico,cirúrg,hosp. e laboratório
12/02/21		108087	4751-2/01	Com.varej.equipamentos e suprimentos p/informática
12/02/21		108087	4761-0/03	Com.varej.de art.de papelaria
12/02/21		108087	4789-0/07	Com.varej.de equip. para escritório
12/02/21		108087	4789-0/05	Comércio varejista de produtos saneantes domissanitários
12/02/21		108087	4752-1/00	Com.varej.de equip.de telefonia e comunicação
12/02/21		108087	4753-9/00	Com.varej.espec.de eletrod.e equip.áudio e vídeo
12/02/21		108087	4757-1/00	Com.varej.espec.pças/acess.p/apar.eletr.eletron.
12/02/21		108087	4754-7/02	Com.varej.de art.de colchoaria
12/02/21		108087	8219-9/99	Escritório administrativo da empresa
12/02/21		108087	4759-8/99	Com.varej.outros artigos de uso domest.nao espec.
12/02/21		108087	4789-0/01	Com.varej.de suvenires,bijuterias e artesanatos
12/02/21		108087	4744-0/01	Com.varej.de ferragens e ferramentas
12/02/21		108087	4664-8/00	Comércio atac. de máquinas, aparelhos e equip. para uso odonto-médico hospitalar
12/02/21		108087	4754-7/03	Com.varej.de art.de iluminação
12/02/21		108087	4649-4/01	Com.atac.de equip.eletr.de uso pessoal e domest.
12/02/21		108087	6190-6/99	Outros serviços de telecomunicações
12/02/21		108087	3312-1/03	Manut.apar.eletromédicos/eletroterapêuticos/irrad.
12/02/21		108087	4789-0/03	Com.varej.de objetos de arte
12/02/21		108087	4645-1/03	Comércio atacadista de produtos odontológicos
12/02/21		108087	4665-6/00	Com.atac.de maquinas e equip.de uso comerc. partes e peças
12/02/21		108087	4693-1/00	Comércio atacadista de merc. em geral, sem predom de alim. ou ins. agr
12/02/21		108087	4322-3/02	Instal. de sistemas de ar condic; de ventil. e refrigeração
20/04/22		108087	4729-6/99	Comércio varejista de produtos alimentícios em geral (não espec. anteriormente)



Estado do Rio Grande do Sul
PREFEITURA MUNICIPAL DE ERECHIM
Secretaria Municipal da Fazenda

Certidão expedida conforme artigos 205 a 208 do Código Tributário Nacional e Decreto Municipal nº 3086, de 20 de março de 2006, e não elide o direito de a Fazenda Pública Municipal proceder posteriores diligências fiscais e vir cobrar, a qualquer tempo, créditos quem venham a ser apurados, inclusive do exercício em curso.

A autenticidade da certidão pode ser verificada no site www.pmerechim.rs.gov.br.

Certidão emitida gratuitamente, válida até 30 de Setembro de 2024.

Qualquer rasura ou emenda invalida este documento.

Identificador : 240811541000114
Emitida às 11:12:12 do dia 02/07/2024.
Código de Autenticidade 30AA.1ABF



ALVARÁ DE LOCALIZAÇÃO E FUNCIONAMENTO

Nome/Razão Social: FACE ATTIVITA COMMERCIALE LTDA		
Nome Fantasia:		
CPF/CNPJ: 40.811.541/0001-14	Inscrição Municipal: 108087	Início da Atividade: 12/02/2021
Endereço: RUA JOSÉ PIGOZZO, 262		Bairro: IPIRANGA
Alvará emitido em: 20/04/2022	Processo: 4087/2022	Validade: VALIDADE INDETERMINADA

Atividade(s): 8219-9/99 Escritório administrativo da empresa

Observações/Restrições: ÁREA UTILIZADA PELO ESTABELECIMENTO: 20,00 M ² . HORÁRIO DE FUNCIONAMENTO: 08:00 ÀS 18:00 HORAS. Validade condicionada à manutenção das características constantes no Alvará, ao pagamento da taxa anual, e ao cumprimento das eventuais restrições impostas pelo Município.

Alvará emitido eletronicamente conforme Decreto Municipal 4.587/2018, art. 4º, § 4º.

Data e hora da verificação : 13/12/2022 - 08:31

http://www.erechim.rs.gov.br:81/servonline/publico/alvaras/alvara_loc.shtml



**TRIBUNAL DE CONTAS DA UNIÃO
CERTIDÃO NEGATIVA**

**DE
INABILITADOS**

(Válida somente com a apresentação do CPF)

Nome completo: **FELIPE DARIVA FOGOLARI**

CPF: **020.634.130-02**

O Tribunal de Contas da União **CERTIFICA** que, na presente data, o(a) requerente acima identificado(a) **NÃO CONSTA** da relação de responsáveis com inabilitação para o exercício de cargo em comissão ou função de confiança no âmbito da administração pública federal, em razão de decisão deste Tribunal, nos termos do art. 60 da Lei nº 8.443/92 (Lei Orgânica do TCU).

Não constam da relação consultada para emissão desta certidão os responsáveis ainda não notificados do teor dos acórdãos condenatórios, aqueles cujas condenações tenham tido seu prazo de vigência expirado, bem como aqueles cujas apreciações estejam suspensas em razão de interposição de recurso com efeito suspensivo ou de decisão judicial.

Certidão emitida às 13:44:23 do dia 01/08/2024, com validade de trinta dias a contar da emissão.

A veracidade das informações aqui prestadas podem ser confirmadas no sítio <https://contas.tcu.gov.br/ords/f?p=INABILITADO:VERIFICA>

Código de controle da certidão: AI00010824134423

Atenção: qualquer rasura ou emenda invalidará este documento.



TRIBUNAL DE CONTAS DA UNIÃO
CERTIDÃO NEGATIVA
DE
LICITANTES INIDÔNEOS

Nome completo: **FACE ATTIVITA COMMERCIALE LTDA**

CPF/CNPJ: **40.811.541/0001-14**

O Tribunal de Contas da União CERTIFICA que, na presente data, o (a) requerente acima identificado(a) NÃO CONSTA da relação de responsáveis inidôneos para participar de licitação na administração pública federal, por decisão deste Tribunal, nos termos do art. 46 da Lei nº 8.443/92 (Lei Orgânica do TCU).

Não constam da relação consultada para emissão desta certidão os responsáveis ainda não notificados do teor dos acórdãos condenatórios, aqueles cujas condenações tenham tido seu prazo de vigência expirado, bem como aqueles cujas apreciações estejam suspensas em razão de interposição de recurso com efeito suspensivo ou de decisão judicial.

Certidão emitida às 13:44:56 do dia 01/08/2024, com validade de trinta dias a contar da emissão.

A veracidade das informações aqui prestadas podem ser confirmadas no sítio <https://contas.tcu.gov.br/ords/f?p=INABILITADO:5>

Código de controle da certidão: XNGE010824134456

Atenção: qualquer rasura ou emenda invalidará este documento.



Improbidade Administrativa e Inelegibilidade

Certidão Negativa

Certifico que nesta data (01/08/2024 às 13:45) NÃO CONSTA no Cadastro Nacional de Condenações Cíveis por Ato de Improbidade Administrativa e Inelegibilidade registros de condenação com trânsito em julgado ou sanção ativa quanto ao CNPJ nº 40.811.541/0001-14.

A condenação por atos de improbidade administrativa não implica automático e necessário reconhecimento da inelegibilidade do condenado.

Para consultas sobre inelegibilidade acesse portal do TSE em <http://divulgacandcontas.tse.jus.br/>

Esta certidão é expedida gratuitamente. Sua autenticidade pode ser por meio do número de controle 66AB.BBB3.42BC.8739 no seguinte endereço: https://www.cnj.jus.br/improbidade_adm/autenticar_certidao.php



CONTROLADORIA-GERAL DA UNIÃO

Certidão negativa correcional (ePAD, CGU-PJ, CEIS, CNEP e CEPIM)

Consultado: **FACE ATTIVITA COMMERCIALE LTDA**

CPF/CNPJ: **40.811.541/0001-14**

Certifica-se que, em consulta aos sistemas ePAD e CGU-PJ e aos cadastros CEIS, CNEP e CEPIM mantidos pela Corregedoria-Geral da União, **NÃO CONSTAM** registros de penalidades vigentes relativas ao CNPJ/CPF consultado.

Destaca-se que, nos termos da legislação vigente, os referidos cadastros consolidam informações prestadas pelos entes públicos, de todos os Poderes e esferas de governo.

Os Sistemas ePAD e CGU-PJ consolidam os dados sobre o andamento dos processos administrativos de responsabilização de entes privados no Poder Executivo Federal.

O Cadastro Nacional de Empresas Inidôneas e Suspensas (CEIS) apresenta a relação de empresas e pessoas físicas que sofreram sanções que implicaram a restrição de participar de licitações ou de celebrar contratos com a Administração Pública.

O Cadastro Nacional de Empresas Punidas (CNEP) apresenta a relação de empresas que sofreram qualquer das punições previstas na Lei nº 12.846/2013 (Lei Anticorrupção).

O Cadastro de Entidades Privadas sem Fins Lucrativos Impedidas (CEPIM) apresenta a relação de entidades privadas sem fins lucrativos que estão impedidas de celebrar novos convênios, contratos de repasse ou termos de parceria com a Administração Pública Federal, em função de irregularidades não resolvidas em convênios, contratos de repasse ou termos de parceria firmados anteriormente.

Certidão emitida às 13:46:38 do dia 01/08/2024 , com validade até o dia 31/08/2024.

Link para consulta da verificação da certidão <https://certidoes.cgu.gov.br/>

Código de controle da certidão: G14hbjgyYr9SSPKBzj09

Qualquer rasura ou emenda invalidará este documento.



CONTROLADORIA-GERAL DA UNIÃO

Certidão negativa correccional (ePAD, CGU-PJ, CEIS, CNEP e CEPIM)

Consultado: FELIPE DARIVA FOGOLARI

CPF/CNPJ: 020.634.130-02

Certifica-se que, em consulta aos sistemas ePAD e CGU-PJ e aos cadastros CEIS, CNEP e CEPIM mantidos pela Corregedoria-Geral da União, **NÃO CONSTAM** registros de penalidades vigentes relativas ao CNPJ/CPF consultado.

Destaca-se que, nos termos da legislação vigente, os referidos cadastros consolidam informações prestadas pelos entes públicos, de todos os Poderes e esferas de governo.

Os Sistemas ePAD e CGU-PJ consolidam os dados sobre o andamento dos processos administrativos de responsabilização de entes privados no Poder Executivo Federal.

O Cadastro Nacional de Empresas Inidôneas e Suspensas (CEIS) apresenta a relação de empresas e pessoas físicas que sofreram sanções que implicaram a restrição de participar de licitações ou de celebrar contratos com a Administração Pública.

O Cadastro Nacional de Empresas Punidas (CNEP) apresenta a relação de empresas que sofreram qualquer das punições previstas na Lei nº 12.846/2013 (Lei Anticorrupção).

O Cadastro de Entidades Privadas sem Fins Lucrativos Impedidas (CEPIM) apresenta a relação de entidades privadas sem fins lucrativos que estão impedidas de celebrar novos convênios, contratos de repasse ou termos de parceria com a Administração Pública Federal, em função de irregularidades não resolvidas em convênios, contratos de repasse ou termos de parceria firmados anteriormente.

Certidão emitida às 13:47:15 do dia 01/08/2024 , com validade até o dia 31/08/2024.

Link para consulta da verificação da certidão <https://certidoes.cgu.gov.br/>

Código de controle da certidão: RuzvQ5LhgWl86snLC6II

Qualquer rasura ou emenda invalidará este documento.

Identificação do Contribuinte - CNPJ Matriz

CNPJ: **40.811.541/0001-14**

A opção pelo Simples Nacional e/ou SIMEI abrange todos os estabelecimentos da empresa

Nome Empresarial: **FACE ATTIVITA COMMERCIALE LTDA**

Situação Atual

Situação no Simples Nacional: **Optante pelo Simples Nacional desde 11/02/2021**

Situação no SIMEI: **NÃO enquadrado no SIMEI**

+ Mais informações

Voltar

Gerar PDF



Sistema de Cadastramento Unificado de Fornecedores - SICAF

Certificado de Registro Cadastral - CRC

(Emissão conforme art. 17 da Instrução Normativa nº 03, de 26 abril de 2018)

CNPJ: 40.811.541/0001-14
Razão Social: FACE ATTIVITA COMMERCIALE LTDA

Atividade Econômica Principal:

4649-4/01 - COMÉRCIO ATACADISTA DE EQUIPAMENTOS ELÉTRICOS DE USO PESSOAL E DOMÉSTICO

Endereço:

RUA JOSE PIGOZZO, 262 - IPIRANGA - 99.700-548 - Erechim / Rio Grande do Sul

Observações:

A veracidade das informações poderá ser verificada no endereço <https://comprasnet.gov.br>.
Este certificado não substitui os documentos exigidos em lei.



Sistema de Cadastramento Unificado de Fornecedores - SICAF

Declaração

Declaramos para os fins exigidos na legislação, conforme documentação registrada no SICAF, que a situação do fornecedor no momento é a seguinte:

Dados do Fornecedor

CNPJ: 40.811.541/0001-14
 Razão Social: FACE ATTIVITA COMMERCIALE LTDA
 Nome Fantasia:
 Situação do Fornecedor: **Credenciado** Data de Vencimento do Cadastro: 18/04/2025
 Natureza Jurídica: SOCIEDADE EMPRESÁRIA LIMITADA
 MEI: Não
 Porte da Empresa: Empresa de Pequeno

Ocorrências e Impedimentos

Ocorrência: Nada Consta
 Impedimento de Licitar: Nada Consta

Níveis cadastrados:

Automática: a certidão foi obtida através de integração direta com o sistema emissor. Manual: a certidão foi inserida manualmente pelo fornecedor.

I - Credenciamento

II - Habilitação Jurídica

III - Regularidade Fiscal e Trabalhista Federal

Receita Federal e PGFN	Validade:	29/12/2024	Automática
FGTS	Validade:	19/08/2024	Automática
Trabalhista (http://www.tst.jus.br/certidao)	Validade:	18/01/2025	Automática

IV - Regularidade Fiscal Estadual/Distrital e Municipal

Receita Estadual/Distrital	Validade:	20/09/2024
Receita Municipal	Validade:	30/09/2024

V - Qualificação Técnica

VI - Qualificação Econômico-Financeira

Validade:	31/12/2024
-----------	------------

Esta declaração é uma simples consulta e não tem efeito legal